

HYUNDAI



i30

**РУКОВОДСТВО ПО
ЭКСПЛУАТАЦИИ**

**Эксплуатация
Техническое обслуживание
Технические характеристики**

Вся информация в настоящем Руководстве по эксплуатации приведена по состоянию на момент публикации.

Компания Hyundai оставляет за собой право в любое время вносить изменения в рамках постоянно действующей программы модернизации продукции.

Настоящее Руководство применимо для всех моделей автомобилей Hyundai и содержит описания как дополнительного, так и стандартного оборудования, а также соответствующие пояснения. Поэтому в данном Руководстве Вы сможете обнаружить материалы, не имеющие отношения к конкретной модели Вашего автомобиля.

Помните, что на некоторых автомобилях руль установлен справа. Пояснения и иллюстрации для некоторых операций для моделей с правым рулем противоположны приведенным в настоящем Руководстве.

ВНИМАНИЕ: ВНЕСЕНИЕ ИЗМЕНЕНИЙ В КОНСТРУКЦИЮ ВАШЕГО АВТОМОБИЛЯ HYUNDAI

Внесение любых изменений в конструкцию Вашего автомобиля Hyundai не допускается. Подобные изменения могут ухудшить работу автомобиля, его безопасность, или сократить срок его службы, а также могут нарушить условия гарантийного обслуживания Вашего автомобиля. Определенные изменения могут также нарушать положения, установленные Министерством транспорта и другими исполнительными органами Вашей страны.

УСТАНОВКА СИСТЕМ ДУПЛЕКСНОЙ РАДИОСВЯЗИ ИЛИ СОТОВОГО ТЕЛЕФОНА

Ваш автомобиль оснащен системой электронного впрыска топлива и другими электронными компонентами. Неправильная установка и настройка систем дуплексной радиосвязи или сотового телефона могут отрицательно сказаться на работе электронных блоков автомобиля. Поэтому, если Вы решили установить подобные устройства, мы рекомендуем Вам внимательно следовать всем указаниям производителя этих систем или связаться с дилером Hyundai для разъяснения мер предосторожности и особых инструкций.

ПРЕДУПРЕЖДАЮЩАЯ ИНФОРМАЦИЯ ОБ УГРОЗЕ БЕЗОПАСНОСТИ И ПОВРЕЖДЕНИЯ АВТОМОБИЛЯ

В настоящее Руководство включена информация с заголовками **ОСТОРОЖНО**, **ВНИМАНИЕ** и **К СВЕДЕНИЮ**.

Данные заголовки означают следующее:

ОСТОРОЖНО

Обозначенная под таким заголовком ситуация может привести к нанесению вреда, причинению тяжелых травм владельцу автомобиля или другим лицам или их гибели в случае игнорирования данного предупреждения. Необходимо следовать рекомендациям, приведенным под данным заголовком.

ВНИМАНИЕ

Обозначенная под таким заголовком ситуация может привести к повреждению автомобиля или его систем и оборудования в случае игнорирования данного предупреждения. Необходимо следовать рекомендациям, приведенным под данным заголовком.

*** К СВЕДЕНИЮ**

Информация, представленная под этим заголовком, может представить интерес для владельца автомобиля или оказаться ему полезной.

ПРЕДИСЛОВИЕ

Спасибо за то, что Вы выбрали автомобиль марки Hyundai. Мы рады приветствовать Вас в растущем сообществе ценителей качества, сидящих за рулем наших автомобилей. Передовые идеи, заложенные при проектировании, и высококачественное исполнение каждого автомобиля, созданного в нашей компании - это те ценности, которыми мы так гордимся.

Настоящее Руководство по эксплуатации ознакомит Вас с особенностями конструкции и эксплуатации Вашего нового автомобиля Hyundai. Мы предлагаем Вам детально изучить этот документ, поскольку находящаяся в нем информация может существенно помочь Вам получить максимальное удовольствие от своего нового автомобиля.

Производитель также рекомендует проводить все работы по техническому обслуживанию и ремонту Вашего автомобиля на предприятиях авторизованных дилеров компании Hyundai. Эти предприятия готовы предоставить высококачественное техническое обслуживание автомобиля и оказать любые другие необходимые услуги.

КОМПАНИЯ HYUNDAI MOTORS

К сведению: Поскольку будущим владельцам автомобиля также потребуется информация, содержащаяся в данном Руководстве, в случае продажи Вашего автомобиля Hyundai, пожалуйста, оставьте данное Руководство в автомобиле. Спасибо.

ВНИМАНИЕ

Использование топлива и смазочных материалов ненадлежащего качества, не соответствующих требованиям компании Hyundai, может привести к серьезным повреждениям двигателя и трансмиссии. Следует всегда использовать горюче-смазочные материалы высокого качества, которые соответствуют требованиям, перечисленным в настоящем Руководстве на странице 9-4 в разделе “Технические характеристики автомобиля”.

Авторские права Hyundai Motor Company, 2008 г. Все права защищены. Никакая часть настоящего документа не может быть воспроизведена, помещена в какую-либо информационно-поисковую систему или передана по каналам связи в любой форме и любым способом без предварительного получения письменного разрешения компании Hyundai Motor Company.

Оригинальные узлы и детали компании Hyundai

1. Что такое “оригинальные узлы и детали Hyundai”?

Оригинальные узлы и детали Hyundai - это узлы и детали, из которых компания Hyundai Motor Company производит автомобили.

При их разработке и испытаниях в первую очередь учитывались требования оптимального уровня безопасности, технических характеристик и надежности для наших клиентов.

2. Почему следует использовать оригинальные узлы и детали?

Оригинальные узлы и детали компании Hyundai разработаны и произведены в соответствии с жесткими производственными стандартами.



Ограниченная гарантия компании Hyundai на новый автомобиль или любая другая гарантия, предоставляемая компанией Hyundai, не распространяется на узлы и детали, являющиеся имитацией оригинальных, подделкой под оригинальные, или на узлы и детали, снятые с автомобилей, бывших в эксплуатации.

Кроме того, на любое повреждение оригинальных узлов и деталей Hyundai или их отказ, вызванные установкой или отказом узлов и деталей, являющихся имитацией оригинальных, подделкой под оригинальные, или узлов и деталей, снятых с автомобилей, бывших в эксплуатации, не распространяются никакие гарантийные обязательства Hyundai.

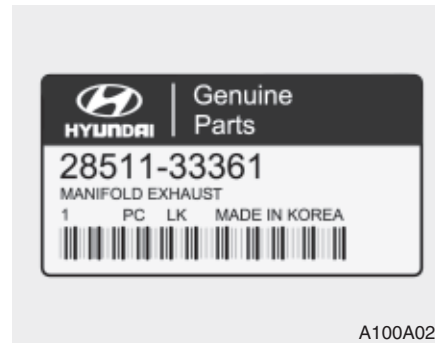

3. Как можно определить, являются ли приобретаемые запасные части оригинальными узлами и деталями компании Hyundai?

Следует проверить наличие логотипа оригинальных узлов и деталей компании Hyundai на упаковке (см. ниже). Экспортные оригинальные узлы и детали компании Hyundai имеют маркировку только на английском языке. Оригинальные узлы и детали компании Hyundai продаются только через авторизованных дилеров компании Hyundai.

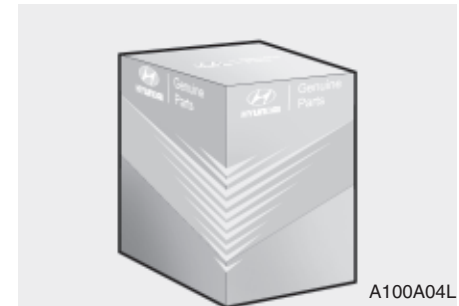
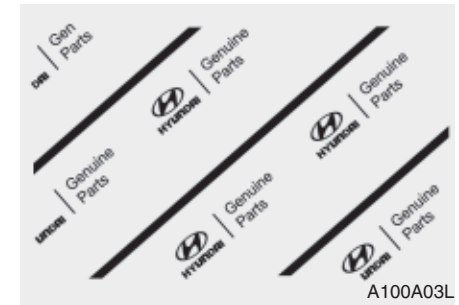

СОДЕРЖАНИЕ

Введение **1**

Знакомство с вашим автомобилем **2**

Системы безопасности автомобиля **3**

Характеристики автомобиля **4**

Управление автомобилем **5**

Действия в непредвиденных случаях **6**

Техническое обслуживание **7**

Информация для потребителя **8**

Технические характеристики **9**

Предметный указатель **I**

Введение

1

Как пользоваться настоящим руководством / 1-2

Требования к топливу / 1-3

Порядок обкатки автомобиля / 1-7

Условные обозначения на
световых индикаторах приборной панели / 1-8

КАК ПОЛЬЗОВАТЬСЯ НАСТОЯЩИМ РУКОВОДСТВОМ

A010000AUN

Мы хотим помочь Вам получить максимально возможное удовольствие от вождения данного автомобиля. Настоящее Руководство пользователя может оказать содействие в этом различными способами. Мы настойчиво рекомендуем прочитать руководство полностью. С целью уменьшения до минимума вероятности гибели людей и травматизма следует обязательно прочитать разделы, отмеченные заголовками **ОСТОРОЖНО** и **ВНИМАНИЕ**, которые присутствуют во всем руководстве.

Иллюстрации дополняют словесные описания, приведенные в настоящем руководстве, для того, чтобы наилучшим образом показать, как получить удовольствие от данного автомобиля. Прочтя данное руководство, владелец автомобиля ознакомится с его характерными особенностями, важной информацией о безопасности и с советами по его эксплуатации в различных дорожных условиях.

Общая структура руководства приведена в содержании. Неплохим местом для начала знакомства является предметный указатель; в нем приведен в алфавитном порядке перечень всей информации, содержащейся в руководстве.

Разделы: В настоящем руководстве содержатся девять разделов и предметный указатель. Каждый раздел начинается с короткого перечня содержащейся в нем информации, так что можно быстро определить, есть ли в данном разделе необходимые сведения.

В данном руководстве находятся разнообразные сведения под заголовками **ОСТОРОЖНО**, **ВНИМАНИЕ** и **К СВЕДЕНИЮ**. Они были подготовлены с целью повышения уровня личной безопасности владельца автомобиля. Необходимо внимательно прочитать ВСЕ процедуры и рекомендации, приведенные под заголовками **ОСТОРОЖНО**, **ВНИМАНИЕ** и **К СВЕДЕНИЮ**, и соблюдать их.

ОСТОРОЖНО

*Обозначенная под заголовком **ОСТОРОЖНО** ситуация может привести к нанесению вреда, причинению тяжелых травм или к гибели людей в случае игнорирования данного предупреждения.*

ВНИМАНИЕ

*Обозначенная под заголовком **ВНИМАНИЕ** ситуация может привести к нанесению вреда автомобилю при игнорировании данного предупреждения.*

*** К СВЕДЕНИЮ**

Информация, представленная под заголовком **К СВЕДЕНИЮ**, может представить интерес для владельца автомобиля или оказаться ему полезной.

ТРЕБОВАНИЯ К ТОПЛИВУ

Автомобили с бензиновым двигателем

A020101AFD

Неэтилированный бензин

В Европе

Для достижения оптимальных рабочих характеристик автомобиля мы рекомендуем вам применять неэтилированный бензин с октановым числом RON (по исследовательскому методу) 95 / антидетонационным показателем AKI 91, или выше.

Вы можете использовать неэтилированный бензин с октановым числом RON от 91 до 94/показателем AKI от 87 до 90, однако это может привести к незначительному снижению рабочих характеристик автомобиля.

Вне Европы

Для достижения оптимальных рабочих характеристик автомобиля мы рекомендуем вам применять неэтилированный бензин с октановым числом RON (по исследовательскому методу) 91 / антидетонационным показателем AKI 87, или выше.

Автомобиль разработан таким образом, чтобы достигать максимальных эксплуатационных характеристик при использовании НЕЭТИЛИРОВАННОГО БЕНЗИНА, что также приводит к минимизации выхлопа вредных веществ и загрязнения свечей зажигания.



ВНИМАНИЕ

НИКОГДА НЕ ИСПОЛЬЗУЙТЕ ЭТИЛИРОВАННОЕ ТОПЛИВО.

Использование этилированного топлива наносит ущерб каталитическому нейтрализатору и приведет к повреждению кислородного датчика системы управления двигателя, негативно сказавшись на контроле выброса вредных веществ.

Никогда не добавляйте какие-либо присадки для очистки топливной системы в топливо за исключением тех, которые были рекомендованы производителем автомобиля. (За дополнительной информацией обратитесь к авторизованному дилеру HYUNDAI.)

ОСТОРОЖНО

- Не доливайте топливо в бак по верхнюю кромку заправочной горловины после того, как произойдет автоматическое отключение заправочного пистолета во время заправки.
- После завершения заправки автомобиля топливом обязательно убедитесь в том, что крышка заправочной горловины плотно закрыта, для того, чтобы топливо не выплеснулось наружу в случае дорожно-транспортного происшествия.

A020102AFD

Этилированный бензин (при наличии)

В исполнении для некоторых стран автомобили этой модели рассчитаны на использование этилированного бензина. Перед использованием этилированного бензина уточните у авторизованного дилера HYUNDAI, возможно ли использование этилированного бензина в данном автомобиле.

Октановые числа этилированного и неэтилированного бензина одинаковые.

A020103AUN

Бензин, содержащий этиловый и метиловый спирт

Бензоспирт, смесь, состоящая из бензина и этилового спирта (также известного под названием пищевой спирт), и бензин или бензоспирт с содержанием метилового спирта (также известного под названием древесный спирт) продаются на рынке одновременно с этилированным или неэтилированным бензином или вместо них.

Не допускается использование бензоспирта, содержащего более 10% этилового спирта, и использование бензина или бензоспирта, содержащего какую-либо долю метилового спирта. Все эти виды топлива могут вызвать проблемы при управлении автомобилем и привести к повреждению топливной системы.

Прекратите использовать бензоспирт любого типа при возникновении проблем при управлении автомобилем.

Повреждение автомобиля или проблемы при управлении им могут не покрываться гарантией производителя в случае, если они вызваны использованием следующих видов топлива:

1. Бензоспирт, содержание этилового спирта в котором превышает 10%.
2. Бензин или бензоспирт, содержащие метиловый спирт.
3. Этилированное топливо или этилированный бензин.



ВНИМАНИЕ

Никогда не используйте бензоспирт, содержащий метиловый спирт. Прекратите использовать любой продукт типа бензоспирта, который негативно сказывается на управлении автомобилем.

A020104AUN

**Использование
метилтербутилэфира (МТВЕ)**

Не рекомендуется использовать в данном автомобиле топлива, объемная доля метилтербутилэфира (МТВЕ) в которых превышает 15,0% (весовая доля кислорода - 2,7%).

Использование топлив, объемная доля метилтербутилэфира (МТВЕ) в которых превышает 15,0% (весовая доля кислорода - 2,7%), может привести к снижению эксплуатационных характеристик автомобиля и привести к образованию паровых пробок или проблем при запуске.

**ВНИМАНИЕ**

Предоставленная производителем ограниченная гарантия на новый автомобиль может не распространяться на повреждение топливной системы и ухудшение эксплуатационных характеристик, которые появились в результате использования видов топлива, объемная доля метилтербутилэфира (МТВЕ) в которых превышает 15,0% (весовая доля кислорода - 2,7%).

A020105AUN

Не используйте метиловый спирт

Для заправки данного автомобиля не следует использовать виды топлива с содержанием метанола (древесного спирта). Этот класс топлива может ухудшить эксплуатационные характеристики автомобиля и привести к повреждению деталей и агрегатов топливной системы.

A020106AUN

Сорта бензина, которые помогают сделать воздух чище

Для заботы о чистоте воздуха рекомендуется использовать те сорта бензина, в которые добавлены очищающие присадки, а это помогает предотвратить формирование отложений в двигателе. Использование таких сортов бензина содействует снижению выброса вредных веществ из двигателя и создает благоприятные условия работы для системы снижения токсичности выбросов.

A020107AUN

Эксплуатация автомобиля за рубежом

При поездке в другую страну на данном автомобиле следует обеспечить:

- соблюдение всех требований в отношении регистрации и страховки;
- определение наличия в продаже топлива необходимого качества.

Дизельный двигатель

A020201AUN

Дизельное топливо

Дизельный двигатель должен работать только на имеющемся на рынке дизельном топливе, соответствующем стандарту EN 590 или аналогичному. (EN обозначает “Европейский стандарт”) Не используйте судовое дизельное топливо, печное топливо или неутвержденные топливные присадки, т.к. это повысит износ и вызовет повреждение двигателя и топливной системы. Применение неутвержденных марок топлива и/или присадок приведет к ограничению ваших гарантийных прав.

В данном автомобиле используется дизельное топливо с цетановым числом 52 - 54. При наличии двух видов дизельного топлива используйте летнее или зимнее топливо в соответствии со следующими рекомендациями применительно к температуре окружающего воздуха.

- Выше -5°C (23°F) ... Летнее дизельное топливо.
- Ниже -5°C (23°F) ... Зимнее дизельное топливо.

Внимательно следите за уровнем топлива в топливном баке: если двигатель остановится в результате нехватки топлива, снова запустить его можно будет только после полной прочистки систем.



ВНИМАНИЕ

- **Не допускайте попадания бензина или воды в топливный бак. В результате потребуются слив топлива из бака и удаление его из магистралей для исключения засорения насоса высокого давления и повреждения двигателя.**
- **В зимнее время для исключения отказов, связанных с застыванием топлива, возможно добавление в топливо керосина при падении температуры ниже -10°C . Его процентное содержание никогда не должно превышать 20%.**

A020202AUN

Биодизель

Имеющиеся в продаже топливные смеси с содержанием биодизельного топлива не более 5%, известные под названием “B5 biodiesel”, могут быть использованы в вашем автомобиле, если они удовлетворяют требованиям евростандарта EN 14214 или эквивалентных спецификаций. (EN обозначает “Европейский стандарт”)

ПОРЯДОК ОБКАТКИ АВТОМОБИЛЯ

Применение марок биотоплива, изготовленных из рапсового метилового эфира (РМЭ), жирнокислотного метилового эфира, метилового эфира, получаемого из растительных масел, и т.п., или смешивание дизельного топлива с биодизельным вызовет повышенный износ или повреждение двигателя и топливной системы. На ремонт или замену компонентов, изношенных или поврежденных в результате использования неутвержденных марок топлива, гарантия изготовителя не распространяется.



ВНИМАНИЕ

- **Никогда не используйте топливо, – дизельное либо B5 biodiesel, – не удовлетворяющее новейшим спецификациям нефтегазовой промышленности.**
- **Никогда не используйте никакие топливные присадки или присадки-очистители, не рекомендуемые либо не одобренные изготовителем автомобиля.**

A030000AUN

Не требуется специального периода обкатки нового автомобиля. Соблюдение нескольких простых мер предосторожности в течение первых 1000 км (600 миль) пробега может позитивно сказаться на эксплуатационных характеристиках, экономичности и сроке службы автомобиля

- Не заставляйте двигатель работать на очень высоких оборотах.
- Во время движения поддерживайте частоту вращения двигателя (об/мин или обороты в минуту) в пределах от 2000 до 4000 об/мин.
- Не двигайтесь с одной скоростью (как высокой, так и низкой) в течение длительного времени. Изменение частоты вращения двигателя необходимо для его правильной обкатки.

- Избегайте резких торможений, за исключением экстренных случаев, с целью обеспечения правильного контакта тормозных колодок.
- Не допускайте работы двигателя в режиме холостого хода более 3 минут одновременно.
- Не следует буксировать прицеп в течение первых 2000 км (1200 миль) пробега автомобиля.

УСЛОВНЫЕ ОБОЗНАЧЕНИЯ НА СВЕТОВЫХ ИНДИКАТОРАХ ПРИБОРНОЙ ПАНЕЛИ

A050000AFD



Световой сигнал, предупреждающий о неплотно закрытых дверях



Контрольная лампа непристегнутого ремня безопасности



Контрольная лампа включения дальнего света



Контрольная лампа указателя поворота



Контрольная лампа включения противотуманных фар (при наличии)



Контрольная лампа включения задних противотуманных фар (при наличии)



Контрольная лампа неисправности системы ESP (при наличии)



Контрольная лампа отключения системы ESP (при наличии)



Контрольная лампа неисправности системы ABS (при наличии)



Контрольная лампа включения стояночного тормоза и низкого уровня тормозной жидкости



Контрольная лампа низкого давления масла в двигателе



Контрольная лампа низкого уровня жидкости в бачке омывателя лобового стекла



Контрольная лампа неисправности двигателя (при наличии)



Контрольная лампа неисправности подушек безопасности (при наличии)



Контрольная лампа системы круиз-контроля (при наличии)



Контрольная лампа режима SET системы круиз-контроля (при наличии)



Контрольная лампа работы иммобилайзера (при наличии)



Контрольная лампа разряда аккумуляторной батареи (при наличии)



Индикатор неисправности лампы



Контрольная лампа низкого уровня топлива



Контрольная лампа системы предпускового подогрева (только для автомобилей с дизельным двигателем)



Контрольная лампа топливного фильтра (только для автомобилей с дизельным двигателем)



Контрольная лампа рулевого управленияс электроприводом (EPS)



Индикатор неисправности системы контроля давления в шинах (TPMS) (при наличии)



Сигнализатор низкого давления в шинах (при наличии)



Позиционный сигнализатор низкого давления в шинах (при наличии)



Контрольная лампа отключения передней подушки безопасности пассажира (при наличии)

* Более подробная информация приведена в пункте “Приборная панель” в разделе 4.

Знакомство с ВАШИМ автомобилем

2

Общий вид салона / 2-2

Общий вид приборной панели / 2-4

ОБЩИЙ ВИД САЛОНА

Автомобиль с левым расположением руля

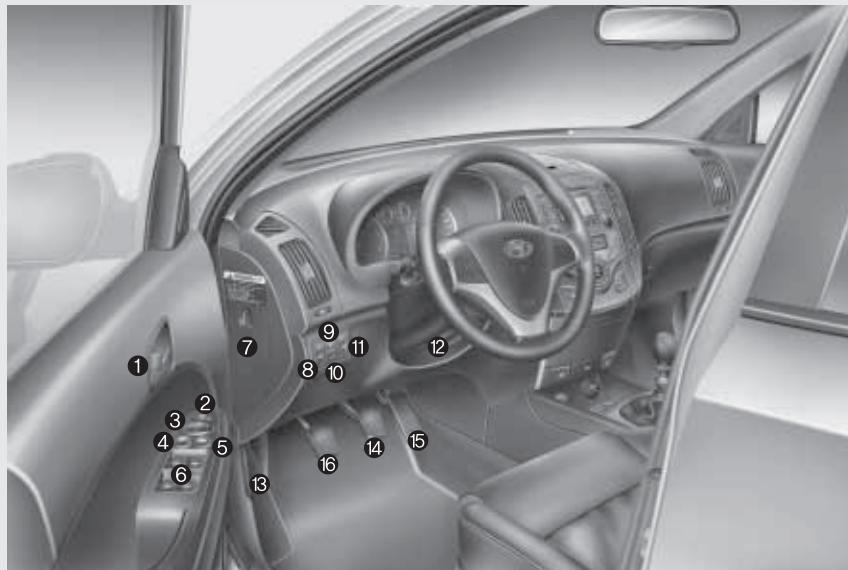

1. Кнопка запириания/отпириания дверей4-10
 2. Кнопка складывания наружных зеркал заднего вида*4-40
 3. Переключатель управления настройкой наружных зеркал заднего вида*4-39
 4. Переключатель централизованного управления замками дверей*4-12
 5. Кнопка блокировки электропривода стеклоподъемников*4-21
 6. Переключатели управления электроприводами стеклоподъемников*4-19
 7. Блок плавких предохранителей7-66
 8. Устройство регулировки угла наклона фар*4-69
 9. Кнопка отключения системы ESP*5-25
 10. Кнопка включения противобледенителя лобового стекла*4-78
 11. Освещение приборной панели4-42
 12. Наклон рулевого колеса4-35
 13. Рычаг открытия замка капота4-23
 14. Тормозная педаль5-19
 15. Педаль газа5-6
 16. Педаль сцепления*5-9
- : при наличии

Автомобиль с правым расположением руля

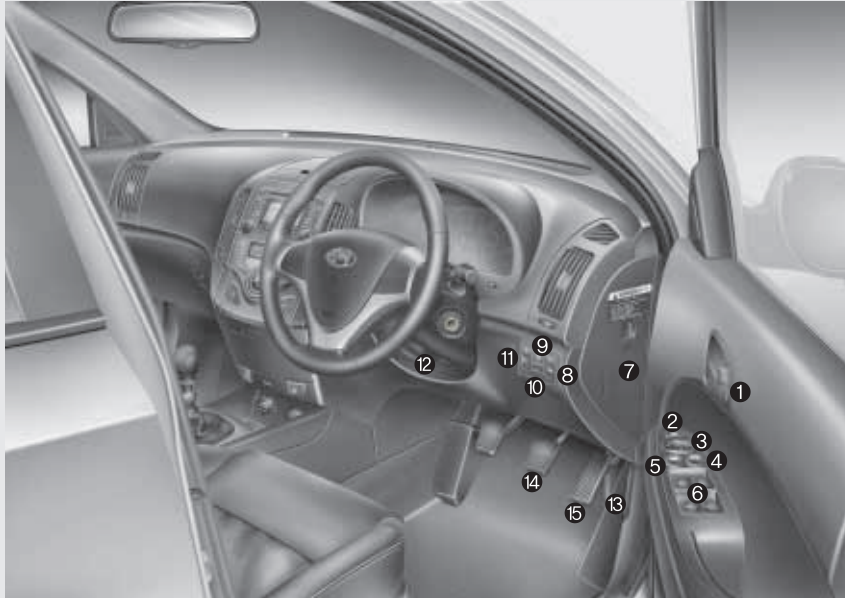

1. Кнопка запираения/отпираия дверей4-10
 2. Кнопка складывания наружных зеркал заднего вида*4-40
 3. Переключатель управления настройкой наружных зеркал заднего вида*4-39
 4. Переключатель централизованного управления замками дверей*4-12
 5. Кнопка блокировки электропривода стеклоподъемников*4-21
 6. Переключатели управления электроприводами стеклоподъемников*4-19
 7. Блок плавких предохранителей7-66
 8. Устройство регулировки угла наклона фар*4-69
 9. Кнопка отключения системы ESP*5-25
 10. Кнопка включения противобледенителя лобового стекла*4-78
 11. Освещение приборной панели4-42
 12. Наклон рулевого колеса4-35
 13. Рычаг открытия замка капота4-23
 14. Тормозная педаль5-19
 15. Педаль газа5-6
 16. Педаль сцепления*5-9
- : при наличии

B010001AFD

OFD027001R

ОБЩИЙ ВИД ПРИБОРНОЙ ПАНЕЛИ

Автомобиль с левым расположением руля

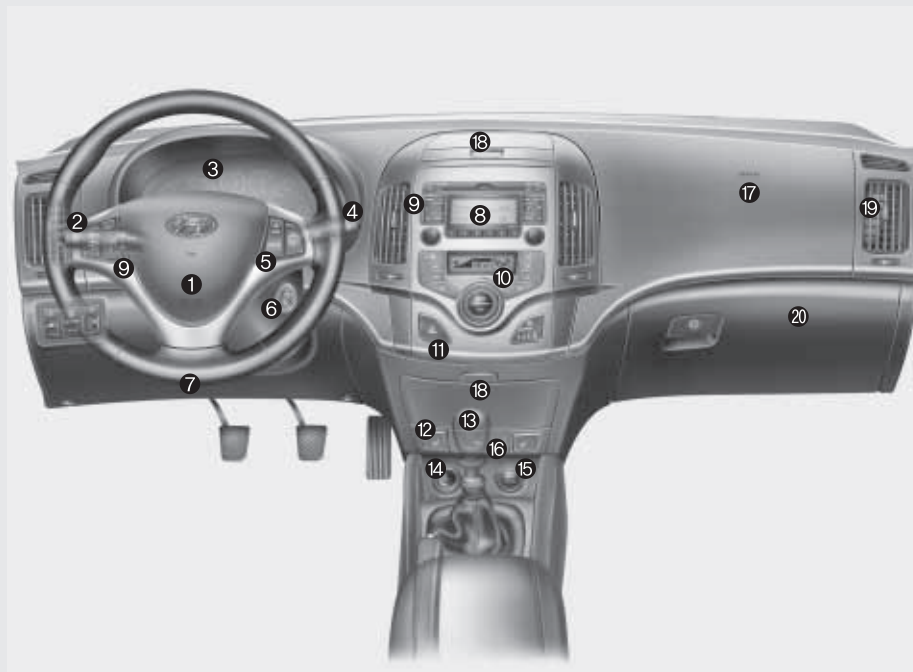

1. Передняя подушка безопасности водителя*3-52
 2. Управление осветительными приборами / указателями поворота4-63
 3. Приборная панель4-41
 4. Управления стеклоочистителями / омывателями4-70
 5. Органы управления системой круиз-контроля*5-31
 6. Замок зажигания5-4
 7. Рулевое колесо4-34
 8. Часы с цифровой индикацией*4-110
 9. Органы управления аудиосистемой*4-118
 10. Система управления микроклиматом*4-79
 11. Кнопка включения системы аварийной сигнализации4-63
 12. Обогрев сидений*3-8
 13. Рычаг переключения передач5-8
 14. Прикуриватель4-106
 15. Электрическая розетка4-109
 16. Пепельница4-107
 17. Передняя подушка безопасности пассажира*3-52
 18. Универсальный контейнер4-105
 19. Органы управления вентиляционными отверстиями4-82
 20. Перчаточный ящик4-103
- : при наличии

Автомобиль с правым расположением руля

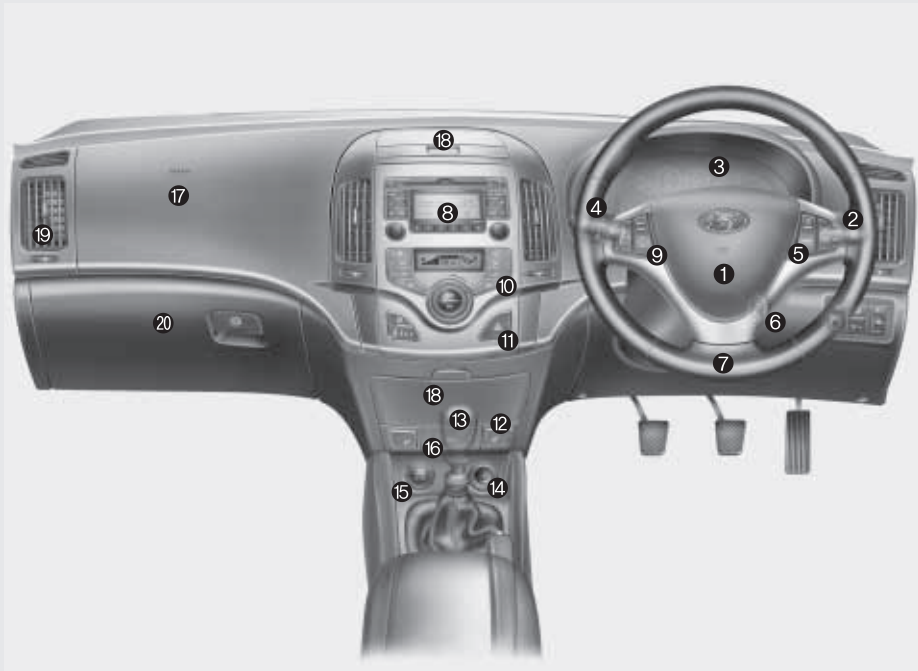

- 1. Передняя подушка безопасности водителя*3-52
 - 2. Управление осветительными приборами / указателями поворота4-63
 - 3. Приборная панель4-41
 - 4. Управления стеклоочистителями / омывателями4-70
 - 5. Органы управления системой круиз-контроля*5-31
 - 6. Замок зажигания5-4
 - 7. Рулевое колесо4-34
 - 8. Часы с цифровой индикацией*4-110
 - 9. Органы управления аудиосистемой*4-118
 - 10. Система управления микроклиматом*4-79
 - 11. Кнопка включения системы аварийной сигнализации4-63
 - 12. Обогрев сидений*3-8
 - 13. Рычаг переключения передач5-8
 - 14. Прикуриватель4-106
 - 15. Электрическая розетка4-109
 - 16. Пепельница4-107
 - 17. Передняя подушка безопасности пассажира*3-52
 - 18. Универсальный контейнер4-105
 - 19. Органы управления вентиляционными отверстиями4-82
 - 20. Перчаточный ящик4-103
- : при наличии

Сиденье / 3-2
Ремни безопасности / 3-16
Детское сиденье / 3-34
Система подушек безопасности
(дополнительная система пассивной
безопасности) / 3-48

Системы безопасности автомобиля

3

СИДЕНЬЕ

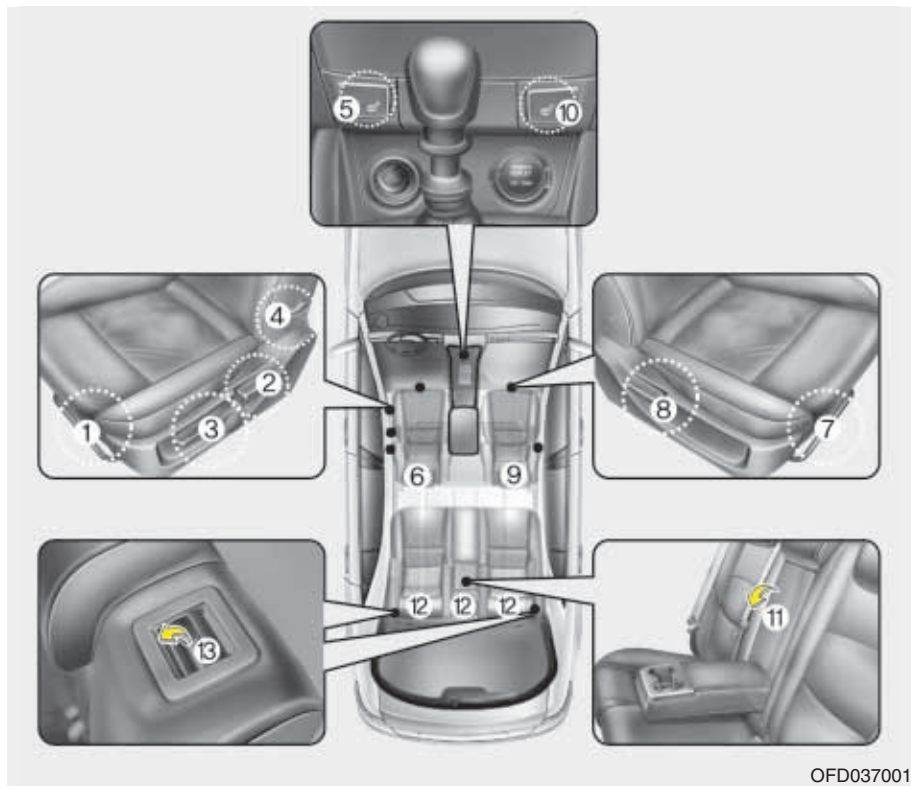

C010000AFD

OFD037001

Переднее сиденье

- (1) Вперед и назад
(сиденье водителя)
- (2) Наклон спинки сиденья
(сиденье водителя)
- (3) Высота положения подушки сиденья (сиденье водителя)*
- (4) Поясничная опора (сиденье водителя)*
- (5) Обогрев сидений (сиденье водителя)*
- (6) Подголовник (сиденье водителя)
- (7) Вперед и назад (пассажи́рское сиденье)
- (8) Наклон спинки сиденья (пассажи́рское сиденье)
- (9) Подголовник (пассажи́рское сиденье)
- (10) Обогрев сидений (пассажи́рское сиденье)*

Задние сиденья

- (11) Центральный подлокотник*
- (12) Подголовник (внешний и/или центральный*)
- (13) Рычаг складывания спинки сиденья

* : при наличии

⚠ ОСТОРОЖНО

- Посторонние предметы

Посторонние предметы, оказавшиеся в зоне ног водителя, могут стать помехой при нажатии педалей, что может привести к дорожно-транспортному происшествию. Не располагайте никаких вещей под передними сиденьями.

⚠ ОСТОРОЖНО

- Возвращение спинки сиденья в вертикальное положение

При возвращении спинки сиденья в вертикальное положение удерживайте ее и перемещайте медленно. Убедитесь в отсутствии других людей рядом с сиденьем. Если не удерживать спинку сиденья при ее возврате в исходное положение и не контролировать этот процесс, она может резко переместиться вперед и причинить случайную травму человеку, ударив его.

⚠ ОСТОРОЖНО

- Водитель отвечает за пассажира, находящегося на переднем сиденье

Если во время движения пассажир находится на переднем сиденье, спинка которого отклонена назад, это может привести к получению серьезных травм или к гибели людей в случае дорожно-транспортного происшествия. Если во время такого происшествия спинка переднего сиденья будет отклонена назад, бедра находящегося на нем пассажира могут проскользнуть под поясной частью ремня безопасности, и большая нагрузка будет приложена к незащищенной области живота. Это может привести к получению серьезных травм или к гибели человека. Водитель должен рекомендовать пассажиру, находящемуся на переднем сиденье, установить его спинку в вертикальном положении во время движения автомобиля.

⚠ ОСТОРОЖНО

- Сиденье водителя

- Никогда не пытайтесь отрегулировать положение сиденья во время движения автомобиля. Это может привести к потере управления и к дорожно-транспортному происшествию, результатом которого может быть гибель людей, нанесение тяжелых телесных повреждений или причинение ущерба имуществу.
- Не допускайте изменения кем-либо нормального положения спинки сиденья. Расположение предметов с опорой на спинку сиденья или создание иных помех нормальной фиксации спинки сиденья может привести к серьезной травме или к гибели человека при внезапной остановке или столкновении.

(Продолжение)

(Продолжение)

- Во время движения спинки сидений водителя и пассажиров всегда должны стоять вертикально, а поясная часть ремня безопасности должна находиться у них на бедрах как можно ниже и удобнее. Это наилучшее положение с точки зрения обеспечения защиты человека в случае дорожно-транспортного происшествия.
- Для исключения получения ненужных и, возможно, серьезных травм от подушек безопасности, всегда располагайтесь на сиденье как можно дальше от рулевого колеса, сохраняя при этом контроль над автомобилем. Рекомендуется сидеть так, чтобы грудь водителя находилась на расстоянии не менее 250 мм от рулевого колеса.

⚠ ОСТОРОЖНО

После выполнения регулировки сидения следует убедиться, что оно надежно закреплено. Для этого необходимо попытаться сдвинуть сидение вперед и назад, не используя рычаг снятия блокировки. Резкое или неожиданное перемещение сидения водителя может привести к потере управления автомобилем и стать причиной аварии.



Регулировка переднего сиденья

C010101AUN

В продольном направлении

Для перемещения сиденья в продольном направлении:

1. Потяните вверх рычаг салазок сиденья, находящийся под передним краем подушки сиденья, и удерживайте его в таком положении.
2. Сдвиньте сиденье в продольном направлении так, как это необходимо.
3. Отпустите рычаг и убедитесь в том, что сиденье зафиксировано на своем месте.

Регулировку положения сиденья производите до начала движения. Убедитесь в том, что сиденье надежно зафиксировано, попытавшись переместить вперед-назад без использования рычага. Если сиденье движется, значит, оно не зафиксировано должным образом.

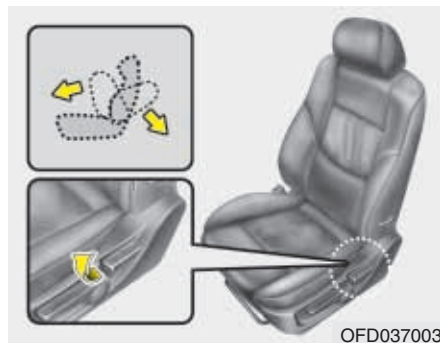

OFD037003

C010102AUN

Наклон спинки сиденья

Для отклонения назад спинки сиденья:

1. Слегка наклонитесь вперед и поднимите рычаг регулировки наклона спинки сиденья, расположенный с внешней стороны сиденья в задней его части.
2. Осторожно наклонитесь назад и установите спинку сиденья в требуемое положение.
3. Отпустите рычаг и убедитесь в том, что спинка сиденья зафиксирована на своем месте. (Рычаг ДОЛЖЕН вернуться в исходное положение для того, чтобы зафиксировать спинку сиденья.)

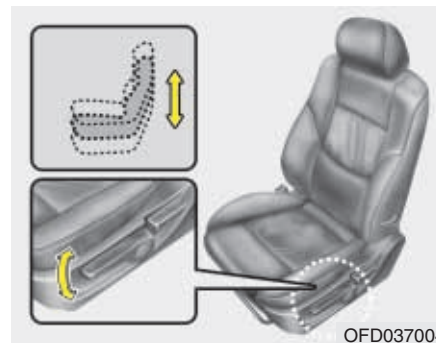

OFD037004

C010103AUN

Высота положения подушки сиденья (сиденье водителя) (при наличии)

Для регулировки высоты положения подушки сиденья толкайте вверх или вниз рычаг, расположенный с внешней стороны подушки.

- Для того, чтобы опустить подушку сиденья, толкните рычаг несколько раз вниз.
- Для того, чтобы поднять подушку сиденья, толкните рычаг несколько раз вверх.

C010104AFD

Подголовник

Подголовники не только служат для удобства водителя или пассажиров, но и помогают обеспечить защиту головы и шеи в случае столкновения.

⚠ ОСТОРОЖНО

- Для достижения максимальной эффективности в случае дорожно-транспортного происшествия высота расположения подголовника должна быть такова, чтобы его середина находилась на уровне глаз сидящего человека. Кроме того, отрегулируйте положение подголовника так, чтобы расстояние между ним и головой составляло размер кулака человека. По этой причине не рекомендуется использование таких накладных подушек, которые увеличивают расстояние между телом сидящего человека и спинкой сиденья.

(Продолжение)

(Продолжение)

- Не допускается эксплуатация автомобиля со снятыми подголовниками, поскольку это может привести к получению серьезных травм людьми, находящимися на сиденьях, в случае дорожно-транспортного происшествия. Подголовники могут предотвратить получение травмы шеи при правильной их установке.
- Не регулируйте положение подголовников по высоте во время движения автомобиля.



Подголовники активного типа (при наличии)

Подголовник активного типа предназначен для того, чтобы сместиться вперед и вверх при получении сигнала об ударе в автомобиль сзади. Это предотвращает резкое откидывание назад головы водителя и пассажира, находящегося на переднем сиденье, что помогает защищать их от получения травм шеи.

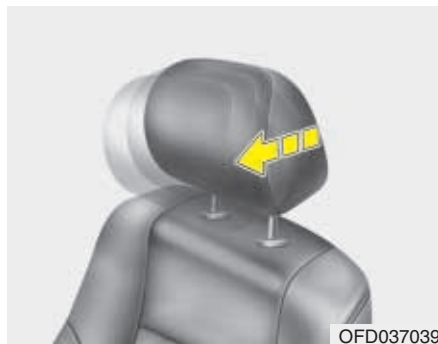

Регулировка в продольном направлении (при наличии)

Угол наклона подголовника вперед может быть установлен в 3 разных положениях путем перемещения подголовника вперед. Для наклона подголовника назад его нужно наклонить вперед до упора и отпустить. Отрегулируйте положение подголовника так, чтобы он обеспечивал надежную поддержку для головы и шеи.



Регулировка в вертикальном направлении

Для того, чтобы поднять подголовник, потяните его вверх до требуемого положения (1). Для того, чтобы опустить подголовник, нажмите кнопку фиксатора (2) на опоре подголовника и удерживайте ее в нажатом положении, опуская подголовник в требуемое положение (3).

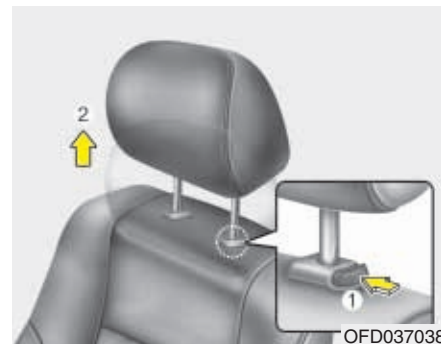

Снятие

Для снятия подголовника поднимите его вверх до упора, затем нажмите кнопку фиксатора (1) и выньте подголовник вверх (2).

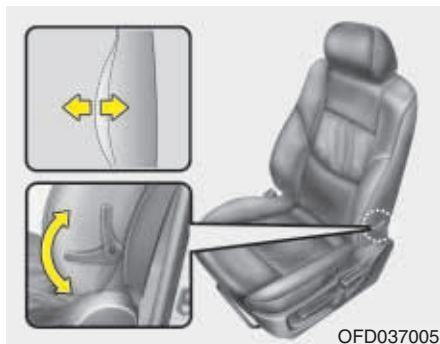

C010105AFD

Поясничная опора (для сиденья водителя, при наличии)

Поясничная опора может регулироваться движением рычага, расположенного за спинкой сиденья водителя. Вращение рычага регулирует положение поясничной опоры.

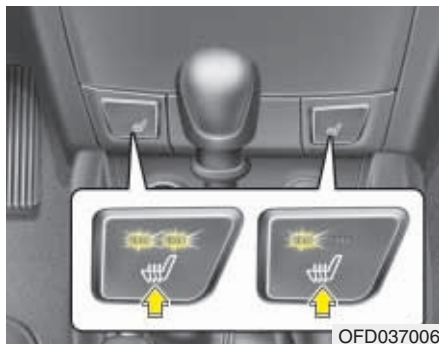

C010107AFD

Обогрев сидений (при наличии)

Обогрев сидений обеспечивает нагрев поверхности передних сидений в холодную погоду. При включенном зажигании (ключ в замке зажигания в положении ON) нажмите любой из переключателей для включения обогрева сиденья водителя или переднего пассажирского сиденья.

В теплую погоду или в тех условиях, когда обогрева сидений не требуется, переключатели должны находиться в положении OFF (Выкл.).

- При каждом нажатии кнопки установленное значение температуры сиденья меняется следующим образом:

OFF → HIGH (☀☀) → LOW (☀)
↑

- Обогреватель сиденья устанавливается в положение ВЫКЛ по умолчанию при каждом включении зажигания.

*** К СВЕДЕНИЮ**

Во время нахождения переключателя обогрева сиденья во положении ON (Вкл.), система подогрева, расположенная в сиденье, включается и выключается автоматически в зависимости от температуры сиденья.

⚠ ВНИМАНИЕ

- При очистке сидений от загрязнения не используйте такие органические растворители, как растворитель для краски, бензол, спирт и бензин. Это может привести к повреждению поверхности устройства обогрева или сидений.
- Для предотвращения перегрева устройства обогрева сидений не размещайте на сиденьях покрывала, подушки или чехлы во время работы этого устройства.
- Не располагайте на сиденьях, оборудованных устройствами нагрева, тяжелых вещей или предметов с острыми кромками. Это может привести к повреждению элементов устройства обогрева сиденья.

⚠ ОСТОРОЖНО

- Ожоги от обогрева сидений

При использовании обогрева сидений пассажиры должны проявлять крайнюю осторожность, поскольку существует вероятность перегрева или получения ожогов. В особенности, водитель должен проявлять особую заботу о следующих категориях пассажиров:

1. Дети любого возраста, пожилые люди или инвалиды, амбулаторные больные.
2. Люди с чувствительной или склонной к получению ожогов кожей.
3. Люди, находящиеся в состоянии усталости.
4. Люди, находящиеся в состоянии алкогольного или наркотического опьянения.
5. Люди, находящиеся под воздействием лекарств, которые могут вызывать дремоту или сонливость (снотворное, средства от простуды и т.д.).



OFD037040

C010108AUN

Карман спинки сиденья (при наличии)

На задней стороне спинок сиденья водителя и переднего пассажирского сиденья предусмотрены карманы.

⚠ ОСТОРОЖНО

- Карманы спинок сидений

Не размещайте тяжелые вещи или предметы с острыми кромками в карманах спинок сидений. В случае дорожно-транспортного происшествия они могут вылететь из карманов и нанести повреждение людям, находящимся в автомобиле.

Регулировка заднего сиденья

CO10303AFD

Подголовник

Подголовники не только служат для удобства пассажиров, но и помогают обеспечить защиту головы и шеи в случае столкновения.

⚠ ОСТОРОЖНО

- Для достижения максимальной эффективности в случае дорожно-транспортного происшествия высота расположения подголовника должна быть такова, чтобы его середина находилась на уровне глаз сидящего человека. Не рекомендуется использование таких накладных подушек, которые увеличивают расстояние между телом сидящего человека и спинкой сиденья.
- Не допускается эксплуатация автомобиля со снятыми подголовниками, поскольку это может привести к получению серьезных травм людьми, находящимися на сиденьях, в случае дорожно-транспортного происшествия. Подголовники могут предотвратить получение серьезной травмы шеи при правильной их установке.

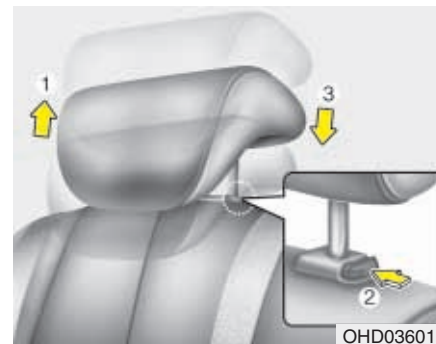

Регулировка в вертикальном направлении

Для того, чтобы поднять подголовник, потяните его вверх до требуемого положения (1). Для того, чтобы опустить подголовник, нажмите кнопку фиксатора (2) на опоре подголовника и удерживайте ее в нажатом положении, опуская подголовник в требуемое положение (3).

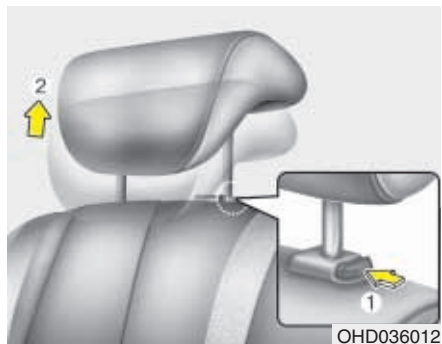

Снятие

Для снятия подголовника поднимите его вверх до упора, затем нажмите кнопку фиксатора (1) и выньте подголовник вверх (2).

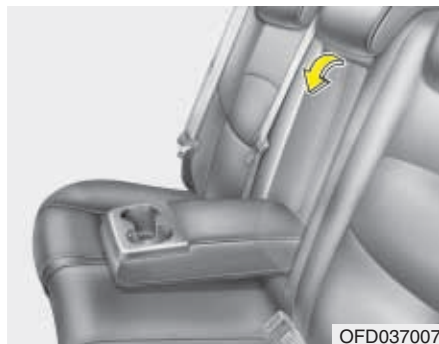

C010304AFD

Подлокотник (при наличии)

Для использования подлокотника потяните его вперед в направлении от спинки сиденья.

⚠ ВНИМАНИЕ

- При погрузке или выгрузке багажа всегда убедитесь в том, что двигатель выключен, селектор коробки передач находится в положении Р (Парковка), и автомобиль зафиксирован стояночным тормозом. Если случайно перевести селектор коробки передач в любое другое положение, это может привести автомобиль в движение.
- Проявляйте осторожность при загрузке багажа через задние пассажирские сиденья во избежание повреждения отделки салона.
- При загрузке багажа через задние пассажирские сиденья обеспечьте его надежную фиксацию для предотвращения его перемещения во время движения автомобиля. Незакрепленный багаж в пассажирском салоне может вызвать нанесение повреждений автомобилю или причинением травм находящимся в нем людям.

C010307BFD

Складывание заднего сиденья

Спинки задних сидений (или подушки) могут быть сложены для упрощения перевозки длинномерных предметов или для увеличения объема багажного отделения автомобиля.

⚠ ОСТОРОЖНО

Складывающиеся спинки (или подушки) задних сидений предназначены для того, чтобы в автомобиле можно было перевозить более длинные предметы, чем те, которые помещаются в багажное отделение. Во время движения автомобиля никогда не позволяйте пассажирам садиться на верхнюю часть спинки, когда она находится в сложенном состоянии, поскольку это неправильное положение для сидения, и в таком случае нельзя пристегнуться ремнями безопасности.

(продолжение)

(продолжение)

Это может привести к получению серьезных травм или к гибели людей в случае дорожно-транспортного происшествия или внезапной остановки автомобиля. Предметы, которые перевозятся в автомобиле со сложенной спинкой заднего сиденья, не должны выступать выше верхней кромки передних сидений. В противном случае груз может переместиться вперед и привести к получению травм или повреждений при внезапной остановке автомобиля.

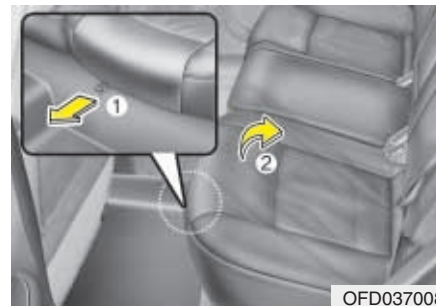

OFD037008

Для складывания подушки и спинки заднего сиденья:

- 5 дверей

1. Установите спинку сиденья в вертикальное положение и при необходимости передвиньте переднее сиденье вперед.
2. Потяните ремень (1) складывания подушки сиденья и поднимите ее за переднюю часть.

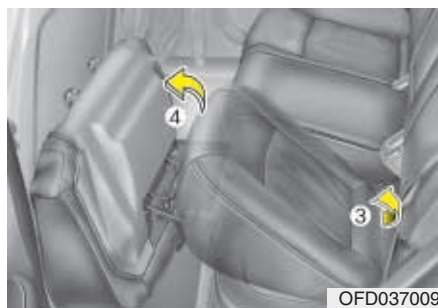

OFD037009



OFD037034

3. Поднимите заднюю часть подушки сиденья. Установите подушку заднего сиденья вертикально.
4. Снимите подголовник со спинки заднего сиденья.
5. Уберите подголовник, вставив стержни подголовника в отверстия в основании подушки сиденья.



OFD037010



OFD037011

6. Потяните рычаг разблокировки (красная метка видна) и сложите спинку заднего сиденья с усилием в направлении вперед и вниз.
7. Чтобы использовать заднее сиденье, поднимите спинку сиденья и откиньте его с усилием назад до упора, пока не услышите щелчок, означающий, что спинка встала на место. Убедитесь, что спинка сиденья зафиксирована правильно (красная метка не видна).

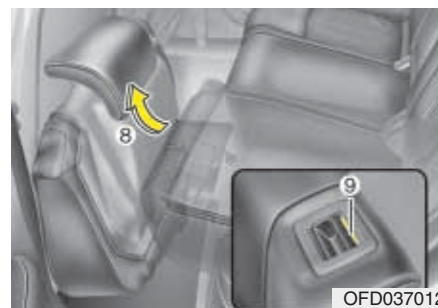

OFD037012

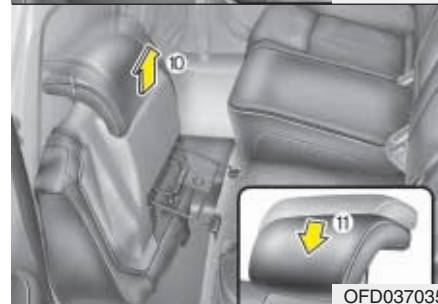

OFD037035

8. Установите подголовник на спинку сиденья и отрегулируйте его для удобного положения.
10. Установите подголовник на спинку сиденья и отрегулируйте его для удобного положения.

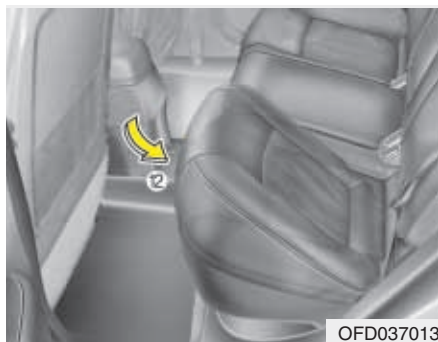

9. Верните подушку сиденья в исходное положение, нажав на заднюю часть подушки. Убедитесь в том, что положение подушки сиденья зафиксировано.
10. Верните ремень безопасности заднего сиденья в исходное положение.

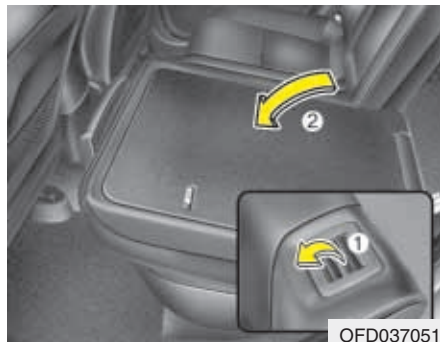

- Пикап
1. Потяните рычаг разблокировки (красная метка видна) и сложите спинку заднего сиденья с усилием в направлении вперед и вниз.

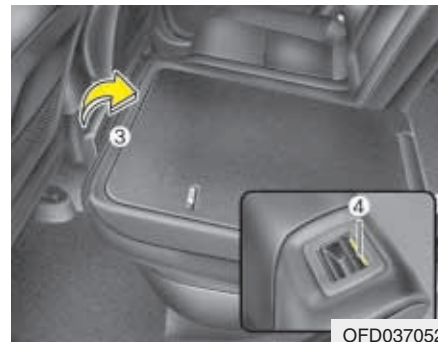

2. Чтобы использовать заднее сиденье, поднимите спинку сиденья и откиньте его с усилием назад до упора, пока не услышите щелчок, означающий, что спинка встала на место. Убедитесь, что спинка сиденья зафиксирована правильно (красная метка не видна).
3. Верните ремень безопасности заднего сиденья в исходное положение.

⚠ ОСТОРОЖНО

При возвращении спинки заднего сиденья в вертикальное положение после ее складывания:

Проявляйте осторожность во избежание повреждений ремня безопасности или его пряжки. Не допускайте защемления или зажатия ремня безопасности или его пряжки задним сиденьем. Убедитесь в том, что спинка заднего сиденья прочно зафиксирована в вертикальном положении. Для этого потяните на себя верхнюю часть спинки. В противном случае при дорожно-транспортном происшествии или внезапной остановке возможно складывание сиденья и перемещение грузов из багажника в пассажирский салон, что может привести к получению серьезных травм или к гибели людей.

⚠ ВНИМАНИЕ

- Ремни безопасности заднего сиденья

При возвращении спинки задних сидений в вертикальное положение не забудьте вернуть ремни безопасности задних сидений в исходное положение.

⚠ ОСТОРОЖНО - Багаж

Необходимо всегда фиксировать положение багажа для предотвращения его резкого перемещения по автомобилю при столкновении, что может вызвать нанесение травм людям, находящимся в транспортном средстве. Особую осторожность следует соблюдать в отношении предметов, расположенных на задних сиденьях, поскольку они могут ударить людей, находящихся на передних сиденьях, при лобовом столкновении.

⚠ ОСТОРОЖНО

- Погрузка багажа

При погрузке или выгрузке багажа всегда убедитесь в том, что двигатель выключен, селектор коробки передач находится в положении Р (Парковка), и автомобиль зафиксирован стояночным тормозом. Если этого не сделать и случайно перевести селектор коробки передач в любое другое положение, можно привести автомобиль в движение.

РЕМНИ БЕЗОПАСНОСТИ

C020100AUN

Система ремней безопасности

ОСТОРОЖНО

- Для обеспечения максимального уровня защиты ремни безопасности всегда должны быть застегнуты во время движения автомобиля.
- Наибольшая эффективность ремней безопасности достигается при нахождении спинки сиденья в вертикальном положении.
- Дети в возрасте 12 лет и младше должны всегда находиться на заднем сиденье, а положение их тела должно быть надежно зафиксировано. Никогда не разрешайте детям ездить в автомобиле на переднем пассажирском сиденье. Если ребенок старше 12 лет должен располагаться на переднем сиденье, он должен быть надежно пристегнут ремнями безопасности, а сиденье должно быть отодвинуто в крайнее заднее положение.

(продолжение)

(продолжение)

- Никогда не размещайте плечевой ремень безопасности под рукой или за спиной. Неправильное положение плечевого ремня безопасности может привести к получению серьезных травм при столкновении. Плечевой ремень безопасности должен лежать на плече так, чтобы пересекать ключицу в ее средней точке.
- Избегайте перекручивания ремней безопасности при их застегивании. Эффективность перекрученного ремня безопасности невысока. При столкновении он может даже врезаться в тело человека. Убедитесь в том, что ремень безопасности не перекручен и лежит прямо.
- Проявляйте осторожность во избежание повреждений ремня безопасности или элементов его замка. При повреждении ремня безопасности или элементов его замка замените его.

ОСТОРОЖНО

Ремни безопасности предназначены для расположения на тех частях тела, которые имеют прочную костную структуру; их надо располагать поперек таза в нижней его части или поперек таза, груди и плеч, в зависимости от ситуации. Необходимо избегать расположения поясной части ремня безопасности поперек живота.

Необходимо обеспечить по возможности наиболее тугую затяжку ремней безопасности при сохранении комфорта для того, чтобы обеспечить тот уровень защиты, для которого они предназначены.

Свободно висящий ремень безопасности существенно уменьшает уровень защиты человека, находящегося в автомобиле.

Необходимо проявлять осторожность во избежание загрязнения ремня полиролями, маслами и химикатами, а в особенности электролитом.

Безопасная очистка ремня может выполняться при помощи туалетного мыла и воды.

(продолжение)

(продолжение)

Необходимо заменить ремень безопасности при наличии потертостей, загрязнения или повреждений его матерчатой части. Очень важно произвести замену всего ремня в сборе после того, как он был использован при серьезном столкновении, даже в случае, если его видимые повреждения отсутствуют. Не допускается надевать ремни перекрученными. Каждый ремень должен использоваться только одним человеком; опасным является пристегивание ремнем безопасности ребенка, находящегося на коленях у взрослого.

⚠ ОСТОРОЖНО

Не допускается внесение владельцем автомобиля таких изменений или дополнений в конструкцию, которые либо будут препятствовать нормальной работе устройств натяжения ремней безопасности по устранению провисания ремня, или будут препятствовать регулировке натяжения ремня с этой же целью.



1GQA2083

C020101AFD

Предупреждение о незастегнутых ремнях безопасности

Тип А

Являясь предупреждением для водителя, эта контрольная лампа будет мигать примерно 6 секунд каждый раз после поворота ключа зажигания в положение ON (Вкл.), независимо от того, пристегнуты ремни безопасности или нет.

Если ремень безопасности водителя будет расстегнут после поворота ключа зажигания в положение ON (Вкл.), эта контрольная лампа будет мигать в течение примерно 6 секунд.

Если ремень безопасности водителя не застегнут при повороте ключа зажигания в положение ON (Вкл.), или если он будет расстегнут после поворота ключа зажигания в ON (Вкл.), зуммер предупреждения о незастегнутом ремне безопасности будет работать в течение примерно 6 секунд. В это же время, если застегнуть ремень безопасности, зуммер перестанет работать. (при наличии)

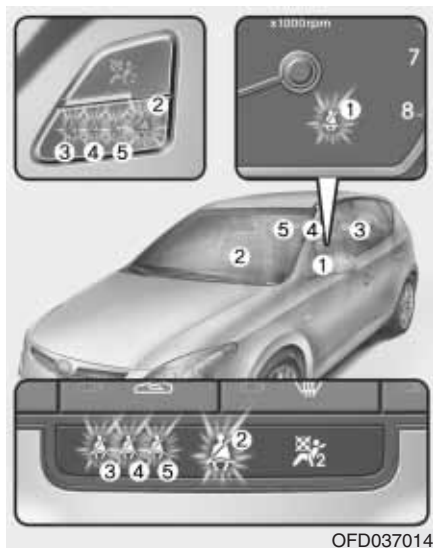

Тип В

В качестве напоминания для водителя и переднего пассажира, контрольные лампы сигнализации непристегнутого ремня безопасности будут гореть приблизительно 6 секунд каждый раз при повороте ключа зажигания в положение ВКЛ, вне зависимости от того, пристегнуты ли ремни.

Если ремни безопасности водителя или переднего пассажира не застегнуты при повороте ключа зажигания в ON (Вкл.), или если они будут расстегнуты после поворота ключа зажигания в ON (Вкл.), соответствующая контрольная лампа будет мигать или гореть до тех пор, пока ремень не будет застегнут.

Если ремень безопасности водителя или переднего пассажира не пристегнут при включенном зажигании и автомобиль движется со скоростью более 20 км/ч, зуммер предупреждения о непристегнутом ремне безопасности будет звучать приблизительно 100 секунд.

Если ремни безопасности водителя или переднего пассажира будут расстегнуты после поворота ключа зажигания в ON (Вкл.), и автомобиль будет двигаться со скоростью более 20 км/час, зуммер предупреждения о незастегнутом ремне безопасности будет работать в течение примерно 100 секунд.

Через 100 секунд, если пристегнуть и снова отстегнуть ремень безопасности, зуммер предупреждения о непристегнутом ремне безопасности снова зазвучит.

* К СВЕДЕНИЮ

- Лампа, предупреждающая о незастегнутом ремне безопасности пассажира, сидящего на переднем сиденье, находится в центре передней панели.
- Даже в случае отсутствия пассажира на переднем сиденье эта лампа будет мигать или гореть в течение 6 секунд.
- Лампа, предупреждающая о незастегнутом ремне безопасности, может сработать при расположении багажа на переднем пассажирском сиденье.

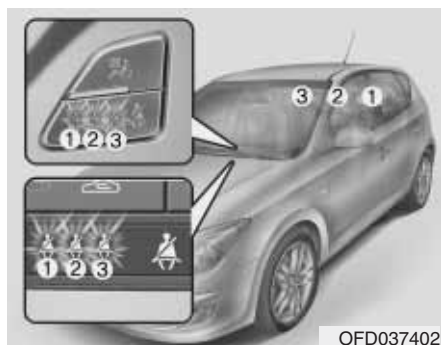

OFD037402

Лампа предупреждения о незастегнутом ремне безопасности заднего пассажира (при наличии)

Если комбинированный поясно-плечевой ремень заднего пассажира не пристегнут при повороте ключа зажигания в положение ON (Вкл) (двигатель не работает), соответствующая контрольная лампа сигнализации непристегнутого ремня безопасности загорится красным цветом; после пристегивания ремня ее цвет поменяется на зеленый.

Затем, после запуска двигателя и движения со скоростью ниже 9 км/ч, соответствующая контрольная лампа погаснет через 35 секунд.

Если все ремни безопасности задних пассажиров пристегнуты, контрольные лампы сигнализации непристегнутого ремня безопасности, горящие зеленым светом, погаснут.

При движении со скоростью выше 9 км/ч соответствующая контрольная лампа (пристегнут - зеленая, непристегнут - красная) загорится и через 35 секунд погаснет.

Если отстегнуть ремень безопасности во время движения со скоростью выше 9 км/ч, соответствующая контрольная лампа сигнализации непристегнутого ремня безопасности будет мигать в течение 35 секунд.

Но если комбинированный поясной / плечевой ремень заднего пассажира отстегнуть и снова пристегнуть в течение 9 секунд после пристегивания ремня, соответствующая лампа сигнализации непристегнутого ремня безопасности не загорится.

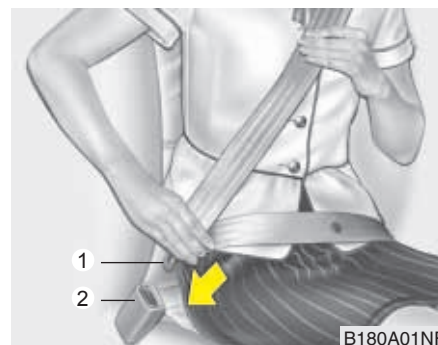

B180A01NF

C020102AFD

Комбинированный поясно-плечевой ремень безопасности

Как застегнуть ремень безопасности:

Для того чтобы застегнуть ремень безопасности, его следует вытянуть из устройства натяжения и вставить металлический язычок (1) в пряжку ремня (2). В момент запирания язычка в пряжке будет слышен металлический щелчок.

Длина ремня будет настроена автоматически только после того, как поясная часть ремня будет натянута вручную так, чтобы он плотно прилегал к бедрам сидящего человека. При медленном и плавном наклоне человека длина ремня увеличится, что позволит человеку свободно перемещаться. Вместе с тем, во время неожиданной остановки или удара положение ремня будет жестко зафиксировано. Таким оно будет и в том случае, когда сидящий человек попытается слишком быстро наклониться вперед.

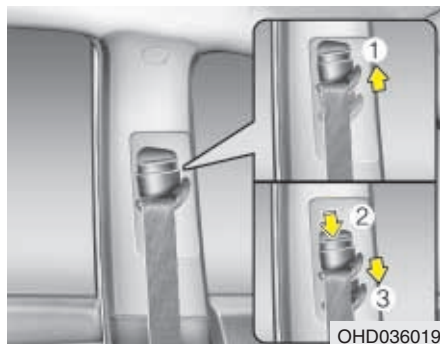

Можно установить верхнюю точку крепления ремня безопасности в одном из 4 возможных положений для достижения максимального удобства и безопасности.

Если верхняя точка крепления ремня безопасности установлена так, что он находится слишком близко к шее сидящего человека, то уровень защиты в таком случае будет недостаточным. Плечевая часть ремня должна быть отрегулирована таким образом, что ремень должен лежать на грудной клетке и на средней точке того плеча, которое находится ближе к соответствующей двери, а не на шее сидящего человека.

Для регулировки высоты точки верхней точки крепления ремня, опустите или поднимите узел регулировки в соответствующее место.

Для того чтобы поднять узел регулировки высоты крепления ремня, потяните его вверх (1). Для того чтобы опустить его, удерживая фиксатор (2) в нажатом положении, переместите узел регулировки (3) вниз.

Отпустите фиксатор, и узел регулировки останется в данном положении. Попробуйте сместить его вниз для того, чтобы убедиться в его фиксации.

⚠ ОСТОРОЖНО

- Проверьте фиксацию узла регулировки высоты крепления ремня на соответствующей высоте. Никогда не размещайте плечевой ремень безопасности поперек шеи или лица человека. Неправильное размещение ремней безопасности может привести к получению серьезных травм в дорожно-транспортном происшествии.
- Если не заменить ремни безопасности после дорожно-транспортного происшествия, то в автомобиле могут остаться поврежденные ремни безопасности, которые не обеспечат защиту в случае другого столкновения, что приведет к получению травм или к гибели людей. Как можно скорее проведите замену ремней безопасности после дорожно-транспортного происшествия.

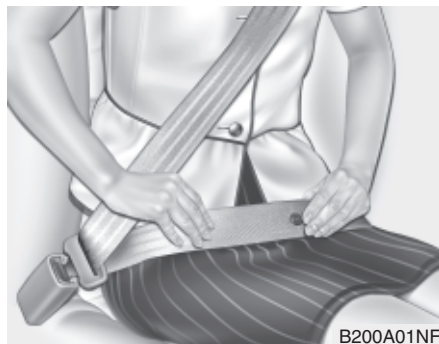

⚠ ОСТОРОЖНО

Поясная часть ремня безопасности должна быть расположена как можно ниже на бедрах, а не на талии. Если она будет лежать слишком высоко на талии, это может увеличить вероятность получения травмы в случае столкновения. Не допускается располагать обе руки под ремнем или над ремнем. Совсем наоборот, одна рука должна находиться над ремнем, а другая - под ним, как это показано на рисунке. Никогда не размещайте ремень под той рукой, которая находится ближе к соответствующей двери.

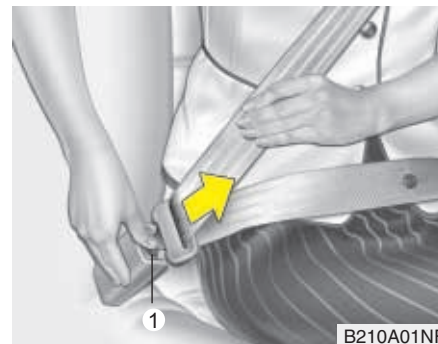

Как расстегнуть ремень безопасности

Для того чтобы расстегнуть ремень безопасности, нужно нажать на кнопку (1) его пряжки. После этого ремень автоматически будет втянут в кожу устройства автоматического натяжения.

Если этого не произойдет, проверьте, не перекручен ли ремень, и повторите попытку еще раз.



CO20103AUN

Поясной ремень безопасности (при наличии)

Как застегнуть ремень безопасности:

Для того чтобы застегнуть двухточечный ремень статического типа, необходимо вставить его металлический язычок в пряжку. В момент запирания язычка в пряжке будет слышен металлический щелчок. Убедитесь в том, что ремень застегнут должным образом, и при этом он не перекручен.



Регулировка длины двухточечного ремня для того, чтобы он плотно облегал тело пассажира, производится вручную. Застегните ремень и натяните его, потянув за его свободный конец. Ремень должен быть расположен как можно ниже на бедрах, а не на талии. Слишком высокое расположение ремня может увеличить вероятность получения травм в дорожно-транспортном происшествии.

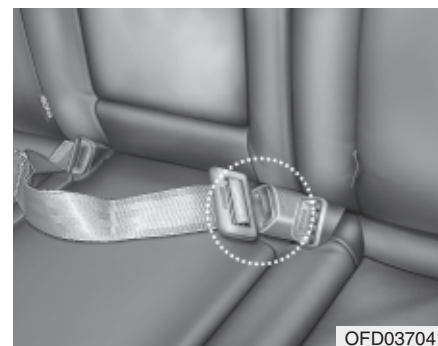

При использовании ремня безопасности пассажирами, находящимися на заднем сиденье, необходимо использовать пряжку с маркировкой CENTER (Центральный).

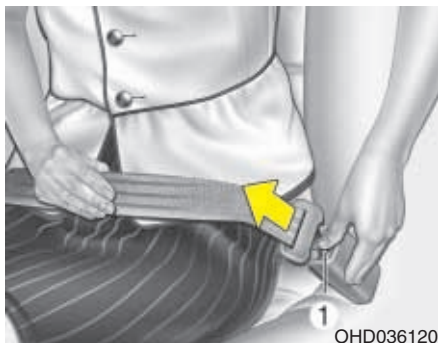

OHD036120

Как расстегнуть ремень безопасности

Если нужно расстегнуть ремень безопасности, нажмите на кнопку (1), расположенную на его пряжке.

⚠ ОСТОРОЖНО

Центральный поясной ремень имеет механизм запираения, отличный от механизмов запираения плечевых ремней безопасности заднего сиденья. Когда пассажиры застегивают задние ремни безопасности, они должны убедиться в том, что для этого они используют соответствующие пряжки, для того, чтобы обеспечить максимальный уровень эффективности ремней безопасности и нормальную их работу.

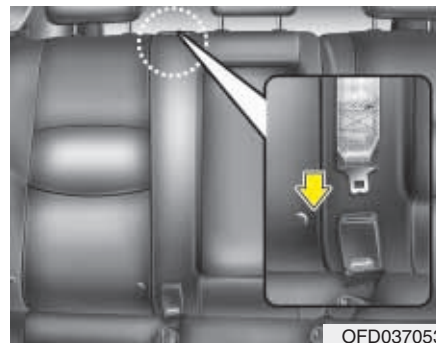

OFD037053

C020104AUN

Центральный 3-точечный ремень безопасности заднего сиденья (5-местный)

Чтобы застегнуть центральный ремень безопасности заднего сиденья:

1. Медленно потяните ремень из втягивающего механизма, расположенного в верхней части спинки, чтобы соединить центральный ремень заднего сиденья.



ВНИМАНИЕ - Багаж

Убедитесь в том, что багаж безопасно размещен в багажном отделении. В противном случае может произойти повреждение ремня безопасности при внезапной остановке или столкновении.

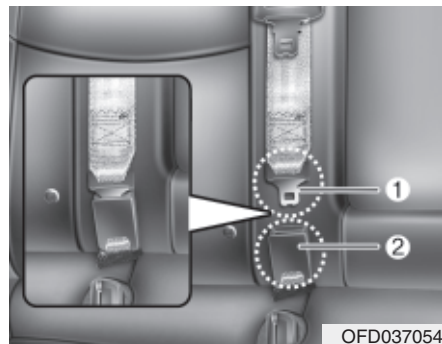

2. Вставьте металлическую защелку (1) в открытый конец узла крепления (2) до щелчка, указывающего на фиксацию защелки. Убедитесь в том, что ремень не перекручен.

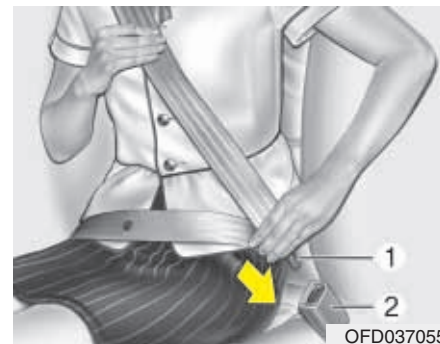

3. Потяните ремень и вставьте пластинку язычка (1) в открытый конец замка (2) до щелчка, указывающего на фиксацию язычка. Убедитесь в том, что ремень не перекручен.

В момент запираения язычка в замке будет слышен металлический щелчок. Длина ремня будет отрегулирована автоматически только после того, как поясная часть ремня будет натянута вручную так, чтобы он плотно прилегал к бедрам сидящего человека. При медленном и плавном наклоне человека длина ремня увеличится, что позволит человеку свободно перемещаться. Вместе с тем, во время неожиданной остановки или удара положение ремня будет жестко зафиксировано. Таким оно будет и в том случае, когда сидящий человек попытается слишком быстро наклониться вперед.

⚠ ОСТОРОЖНО

Не позволяйте никому ехать на заднем сиденье, если не застегнуты все металлические защелки (или пластинки язычков) и узлы креплений (или замки) как описано в этом разделе. Данный ремень предназначен для работы в типичной 3-точечной системе безопасности (поясно/плечевой ремень). Использование только плечевой или поясной части ремня может привести к серьезной травме или смерти в случае столкновения или внезапной остановки.



При использовании ремня безопасности пассажирами, находящимися на заднем сиденье, необходимо использовать пряжку с маркировкой CENTER (Центральный).

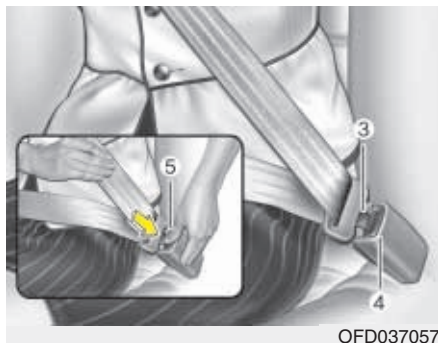

Чтобы расстегнуть центральный ремень безопасности заднего сиденья:

1. Нажмите на кнопку (5) на замке (4) и извлеките пластинку язычка (3) из замка (4).
2. Отпустите ремень, чтобы он автоматически втянулся во втягивающий механизм.

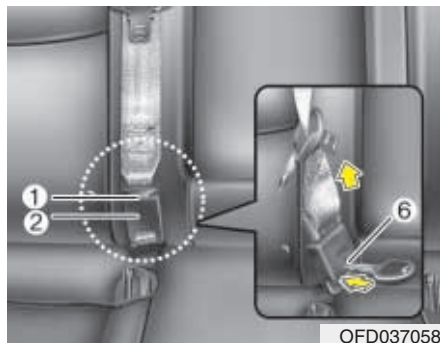

3. Если необходимо, отсоедините металлическую защелку (1) от узла крепления (2), вставив ключ или подобный ему небольшой твердый предмет в кнопку (6) на узле крепления (2), и позвольте ремню автоматически втянуться во втягивающий механизм.



C020200AFD

Ремень безопасности с преднатяжителем (при наличии)

В данном автомобиле ремни безопасности водителя и пассажира, находящегося на переднем сиденье, оборудованы преднатяжителями. Это устройство предназначено для того, чтобы плотнее прижать ремнями безопасности тело человека при лобовых столкновениях определенного типа. Преднатяжители ремней безопасности могут начать работать при серьезном лобовом столкновении, одновременно с раскрытием подушек безопасности.

В момент неожиданной остановки автомобиля или при очень резком наклоне человека вперед устройство аварийной блокировки ремней безопасности зафиксирует положение ремня. При лобовых столкновениях определенного типа произойдет срабатывание преднатяжителя ремней безопасности, которое плотнее прижмет ремень к телу человека.

Если датчики системы дополнительного натяжения ремней безопасности определяют, что ремни водителя или переднего пассажира натянуты слишком сильно при срабатывании системы, ограничитель нагрузки, встроенный в блок дополнительного натяжения уменьшит усилие, приложенное к данному ремню. (при наличии)

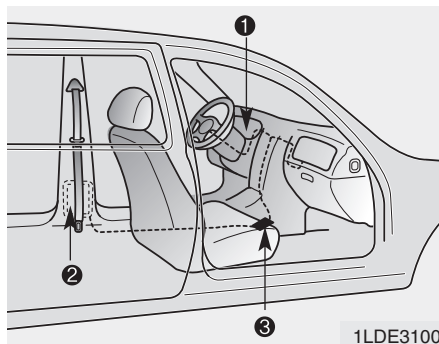

Система преднатяжителей ремней безопасности состоит из следующих основных элементов. Их расположение показано на иллюстрации:

1. Контрольная лампа неисправности подушек безопасности (SRS)
2. Преднатяжитель, расположенный на катушке ремня
3. Блок управления подушками безопасности (SRS)

⚠ ОСТОРОЖНО

Для максимальной эффективности работы ремней безопасности, оснащенных преднатяжителями:

1. Ремень безопасности должен работать в соответствии с требованиями и должен быть нормально отрегулирован. Ознакомьтесь со всей важной информацией и мерами безопасности, имеющими отношение к обеспечению безопасности людей, находящихся в автомобиле, - в том числе к ремням безопасности и подушкам безопасности, - которые приведены в данном руководстве.
2. Водитель и пассажиры должны всегда быть пристегнуты ремнями безопасности должным образом.

* К СВЕДЕНИЮ

- Срабатывание обеих преднатяжителей ремней безопасности при аварии (и водителя, и переднего пассажира) произойдет при лобовых столкновениях определенного типа. Преднатяжители ремней безопасности могут начать работать при серьезном лобовом столкновении, одновременно с раскрытием подушек безопасности. Преднатяжители не сработают, если в момент столкновения ремни безопасности не были пристегнуты.
- Срабатывания преднатяжителей ремней безопасности при аварии может сопровождаться громким шумом и появлением в салоне облачка тонкодисперсной пыли, которое может быть похоже на дым. Все это является нормальным следствием работы устройства и не несет в себе никакой опасности.

(продолжение)

(продолжение)

- Несмотря на свою безвредность, мелкодисперсная пыль может вызывать раздражение кожи; нежелательным является ее попадание в органы дыхания в большом количестве. После дорожно-транспортного происшествия, которое сопровождалось срабатыванием устройства дополнительного натяжения ремня во время столкновения, тщательно вымойте все открытые участки кожи.

* К СВЕДЕНИЮ

Поскольку датчик, который дает команду на раскрытие подушек безопасности, соединен с преднатяжителями ремней безопасности, лампа, сигнализирующая об отказе системы подушек безопасности SRS на приборной панели, будет гореть в течение около 6 секунд после включения зажигания (поворота ключа в замке зажигания в положение ON); после этого она должна погаснуть.



ВНИМАНИЕ

Если существует отказ в системе преднатяжителей ремней безопасности, эта сигнальная лампа будет гореть даже в случае исправности системы подушек безопасности SRS. Если лампа, сигнализирующая о неисправности системы подушек безопасности SRS, не загорается при включении зажигания, или продолжает гореть после того, как она загорелась приблизительно на 6 секунд, или загорается во время движения автомобиля, необходимо как можно скорее обратиться к авторизованному дилеру компании HYUNDAI для проверки состояния преднатяжителей ремней безопасности или системы подушек безопасности SRS.

⚠ ОСТОРОЖНО

- Преднатяжители ремней безопасности предназначены только для одноразовой работы. После их срабатывания необходимо заменить соответствующую систему ремней безопасности. Все ремни безопасности, которые использовались во время столкновения, вне зависимости от их типа, подлежат обязательной замене.
- Механизмы узлов преднатяжителей ремней безопасности во время своей работы разогреваются до высокой температуры. Не прикасайтесь к ним в течение нескольких минут после их срабатывания.
- Не пытайтесь самостоятельно провести осмотр или замену ремней безопасности, оборудованных преднатяжителями. Эти работы должны выполняться у авторизованного дилера компании HYUNDAI.

(продолжение)

(продолжение)

- Не пытайтесь выполнять любые работы по обслуживанию или ремонту системы преднатяжителей ремней безопасности.
- Неправильное обращение с узлами преднатяжителей ремней безопасности, несоблюдение предупреждений о недопустимости применения в их отношении ударного воздействия, их доработки, проверки, обслуживания или замены может привести к их отказу или случайному срабатыванию и к получению серьезных травм.
- Всегда во время движения автомобиля все находящиеся в нем люди (и водитель, и пассажиры) должны быть пристегнуты ремнями безопасности.

C020300AUN

Меры предосторожности при использовании ремней безопасности**⚠ ОСТОРОЖНО**

Водитель и все пассажиры автомобиля всегда должны быть пристегнуты ремнями безопасности. Ремни безопасности и детские сиденья уменьшают вероятность получения серьезных травм или повреждений смертельного характера всеми людьми, находящимися в автомобиле, в случае столкновения или внезапной остановки. Без ремня безопасности пассажиры могут оказаться слишком близко от раскрывающейся подушки безопасности, столкнуться с элементами интерьера или быть выброшены из автомобиля. Использование должным образом ремней безопасности существенно уменьшает вероятность возникновения таких угроз.

Всегда соблюдайте меры предосторожности в отношении ремней безопасности, подушек безопасности и сидений, содержащиеся в данном руководстве.

C020306AUN

Малолетний ребенок

Следует быть знакомым со специальными требованиями, действующими в стране эксплуатации автомобиля. На заднем сиденье должны быть установлены в соответствии с нормами детские кресла. Более подробная информация об использовании этих кресел приведена в пункте “Детские кресла” в настоящем разделе.

⚠ ОСТОРОЖНО

Необходимо обеспечить, чтобы все люди, находящиеся в автомобиле, включая детей любого возраста, были пристегнуты ремнями безопасности должным образом. Никогда не держите ребенка на руках или на коленях во время движения автомобиля. Силы большой величины, возникающие при столкновении, вырвут ребенка из рук и приведут к его удару об элементы салона автомобиля. Всегда используйте специальное детское кресло, соответствующее росту и весу ребенка.

*** К СВЕДЕНИЮ**

Наилучшая защита для малолетних детей при дорожно-транспортном происшествии обеспечивается в том случае, когда они должным образом зафиксированы от перемещения при помощи специального сиденья, которое соответствует стандартам безопасности страны, в которой эксплуатируется автомобиль. Перед покупкой любого детского сиденья убедитесь в том, что оно имеет маркировку, подтверждающую его соответствие стандартам безопасности этой страны. Детское кресло обязательно должно соответствовать росту и весу ребенка. Проверьте это по этикетке на детском кресле. См. пункт “Детские кресла” настоящего раздела.

C020301AUN

Дети более старшего возраста

Дети, которые уже выросли из сидений для малолетних детей, всегда должны находиться на заднем сиденье и пользоваться соответствующими поясными и плечевыми ремнями безопасности. Поясной ремень должен быть плотно застегнут на уровне бедер в возможно более низком положении. Периодически проверяйте положение ремня. Перемещения ребенка во время движения могут привести к смещению ремня. Наибольшая безопасность детей в случае дорожно-транспортного происшествия обеспечивается в случае использования ими должным образом ремней безопасности на заднем сиденье. Если ребенок старшего возраста (старше 12 лет) должен располагаться на переднем сиденье, то ребенок должен быть надежно пристегнут имеющимся поясным/плечевым ремнем, а сиденье должно быть максимально сдвинуто назад. Дети в возрасте до 12 лет должны находиться на заднем сиденье и быть прочно пристегнуты ремнями безопасности. НИКОГДА не размещайте ребенка в возрасте до 12 лет на переднем сиденье. НИКОГДА не устанавливайте детское кресло на переднем сиденье автомобиля в положении “лицом назад”.

Если плечевая часть ремня безопасности слегка касается шеи или лица ребенка, попробуйте поместить ребенка ближе к оси автомобиля. Если плечевой ремень продолжает касаться лица или шеи ребенка, необходимо вернуться к использованию детского кресла.

⚠ ОСТОРОЖНО

- Использование плечевых ремней безопасности для малолетних детей

- **Никогда не допускайте контакта плечевого ремня безопасности с шеей или лицом ребенка во время движения автомобиля.**
- **Если ремни расположены на ребенке и отрегулированы неправильно, существует вероятность его гибели или получения серьезных травм.**

C020302AUN

Беременные женщины

Рекомендуется использование ремней безопасности для беременных женщин в целях уменьшения вероятности получения травм в дорожно-транспортном происшествии. В случае применения ремня безопасности поясная часть ремня должна находиться как можно ниже и удобнее на бедрах, а не на животе. Для получения более подробных рекомендаций обратитесь к врачу.

C020303AUN

Люди, получившие травму

При перевозке людей, получивших травму, следует использовать ремни безопасности. При необходимости обратитесь за рекомендациями к врачу.

C020304AUN

Один человек на один ремень безопасности

Два человека (включая детей) не должны никогда пытаться пристегнуться одним ремнем безопасности. Это может привести к увеличению тяжести травм в случае дорожно-транспортного происшествия.

C020305AFD

Не ложитесь в автомобиле

Чтобы снизить вероятность получения повреждений в случае аварии и обеспечить максимальную эффективность системы пассивной безопасности, во время движения автомобиля все пассажиры должны сидеть, а спинки передних сидений должны находиться в вертикальном положении. Ремень безопасности не может обеспечить достаточную защиту, если пассажир лежит на заднем сиденье, или спинка переднего сиденья находится в откинутаом положении.

⚠ ОСТОРОЖНО

Если во время движения автомобиля спинка сиденья, на котором находится человек, отклонена назад, это увеличивает вероятность получения им серьезных травм или повреждений смертельного характера в случае столкновения или внезапной остановки.

(продолжение)

(продолжение)

Уровень защиты, предоставляемый системами пассивной безопасности (ремнями безопасности и подушками безопасности) существенно снижается при отклонении спинки сиденья назад. Для обеспечения нормальных условий работы для ремней безопасности они должны плотно лежать на бедрах и груди человека. Чем больше угол отклонения спинки сиденья от вертикали, тем выше вероятность того, что произойдет проскальзывание бедер человека под поясным ремнем, что приведет к получению им серьезных повреждений внутренних органов или к удару шеи человека о плечевой ремень безопасности. Водитель и пассажиры должны всегда быть плотно прижаты к спинкам сидений, их ремни безопасности должны быть застегнуты так, как это требуется, а спинки сидений должны находиться в вертикальном положении.

C020400AUN

Уход за ремнями безопасности

Никогда не следует разбирать систему ремней безопасности или дорабатывать ее конструкцию. Кроме того, необходимо соблюдать осторожность для исключения повреждения ремней и их оснастки элементами крепления сидений, дверями или иными предметами.

ОСТОРОЖНО

При возвращении спинки заднего сиденья из сложенного в вертикальное положение будьте осторожны и избегайте повреждения ленты или пряжки ремня. Убедитесь в том, что лента ремня или пряжка не зажаты задним сиденьем или не придавлены им. Ремень безопасности, лента или пряжка которого имеет повреждения, не будет обладать достаточной прочностью, и он может не выдержать во время столкновения или неожиданной остановки, что приведет к получению серьезных травм.

C020401AUN

Периодический осмотр

Рекомендуется периодически осматривать все ремни безопасности на наличие износа или повреждений любого рода. Поврежденные детали необходимо заменить как можно скорее.

C020402AUN

Ремни должны быть чистыми и сухими

Ремни безопасности должны содержаться в чистоте и быть сухими. При загрязнении ремней их можно очистить при помощи раствора туалетного мыла в теплой воде. Не допускается использование отбеливателей, красящих средств, сильных моющих средств или абразивных веществ, поскольку они могут повредить ткань ремня и ухудшить ее прочностные свойства.

C020403AFD

Когда следует заменять ремни безопасности

Если автомобиль был в дорожно-транспортном происшествии, необходимо заменить те ремни безопасности в сборе с сопутствующими деталями, которые воспринимали нагрузку во время этого происшествия. Это следует сделать даже в том случае, когда видимые следы повреждений отсутствуют. Дополнительную информацию по этому вопросу следует получить у авторизованного дилера компании HYUNDAI.

ДЕТСКОЕ СИДЕНЬЕ

соз0000ВUN

При поездке в автомобиле дети должны находиться на заднем сиденье, и их положение всегда должно быть зафиксировано таким образом, чтобы минимизировать риск получения травмы при дорожно-транспортном происшествии, неожиданной остановке или резком маневре. В соответствии со статистикой дорожно-транспортных происшествий более безопасным для детей является нахождение не на переднем, а на заднем сиденье и тогда, когда они пристегнуты должным образом. Дети старшего возраста, которые выросли уже из специальных детских сидений, должны использовать один из имеющихся ремней безопасности.

Следует быть знакомым со специальными требованиями, действующими в стране эксплуатации автомобиля. На заднем сиденье должны быть установлены в соответствии с нормами детские кресла. Необходимо использовать имеющееся на рынке детское кресло, которое соответствует стандартам безопасности страны, в которой эксплуатируется автомобиль.

Дети могут получить травмы в дорожно-транспортном происшествии, если кресла или устройства фиксации их положения, в которых они находятся, не закреплены должным образом. Для малолетних детей следует использовать специальные кресла. Перед тем, как покупать конкретное приспособление для фиксации положения ребенка, убедитесь в том, что оно совместимо с конструкцией сидений и ремней безопасности автомобиля, и соответствует ребенку по размеру. Соблюдайте все инструкции производителя при установке такого приспособления в автомобиль.

ОСТОРОЖНО

- Специальное детское кресло должно быть установлено на заднем сиденье. Никогда не устанавливайте детское кресло на переднем пассажирском сиденье. В случае дорожно-транспортного происшествия может сработать боковая подушка безопасности пассажира, что может причинить серьезные травмы ребенку, сидящему в таком кресле, или стать причиной его гибели. Таким образом, следует устанавливать детское кресло только на заднем сиденье автомобиля.
- Ремень безопасности или приспособление для фиксации положения ребенка могут нагреться до высокой температуры, если они будут находиться в закрытом автомобиле в солнечный день, даже если температура окружающего воздуха не очень высокая. Проверьте температуру поверхности кресла и пряжек застежек перед тем, как поместить в это кресло ребенка.

(продолжение)

(продолжение)

- Если детское сиденье безопасности не используется, храните его в багажнике или пристегивайте ремнями безопасности, чтобы не допустить его резкого движения вперед в случае экстренного торможения или аварии.
- Дети могут получить серьезные травмы или погибнуть в результате раскрытия подушки безопасности. Все дети, даже те, которые выросли из детских кресел, должны находиться на заднем сиденье во время движения автомобиля.

ОСТОРОЖНО

Как уменьшить вероятность получения серьезных травм или повреждений смертельного характера:

- Более безопасным для детей любого возраста является нахождение на заднем сиденье, пристегнутыми ремнями безопасности. Ребенок, находящийся на переднем пассажирском сиденье, может получить сильный удар от раскрывающейся подушки безопасности, что может привести к получению серьезных травм или повреждений смертельного характера.
- Всегда соблюдайте инструкции по установке и использованию, предоставленные производителем детского кресла.

(продолжение)

(продолжение)

- Всегда убедитесь в том, что детское сиденье зафиксировано должным образом в автомобиле, а сам ребенок прочно зафиксирован в этом сиденье.
- Никогда не держите ребенка на руках или на коленях во время движения автомобиля. Силы большой величины, возникающие при столкновении, вырвут ребенка из рук и приведут к его удару об элементы салона автомобиля.
- Никогда не допускайте пристегивания одним ремнем безопасности взрослого и ребенка. Во время столкновения ремень может глубоко врезаться в тело ребенка и вызвать серьезные повреждения внутренних органов.

(продолжение)

(продолжение)

- Никогда не оставляйте детей без присмотра в автомобиле - даже на короткое время. Может произойти быстрый нагрев автомобиля, что вызовет получение серьезных телесных повреждений детьми, которые находятся внутри него. Даже очень маленькие дети могут непреднамеренно привести автомобиль в движение, оказаться зажатыми в окнах или запереть себя и других внутри автомобиля.
- Никогда не допускайте использование одного ремня безопасности двумя детьми или любыми двумя людьми.

(продолжение)

(продолжение)

- Дети часто беспорядочно двигаются и принимают неправильное положение. Никогда не допускайте размещения плечевого ремня безопасности под рукой или за спиной ребенка во время движения автомобиля. Всегда размещайте ребенка на заднем сиденье и фиксируйте его положение должным образом.
- Никогда не разрешайте ребенку вставать на ноги или на колени на сиденье или на полу во время движения автомобиля. Во время столкновения или внезапной остановки ребенок может сильно удариться об элементы салона автомобиля, что приведет к получению серьезных травм.

(продолжение)

(продолжение)

- Никогда не используйте переносную колыбельку или детское кресло, которые крепятся на спинку сиденья при помощи креплений типа крюков; это может не обеспечить адекватный уровень безопасности в дорожно-транспортном происшествии.
- Ремни безопасности могут нагреться до высокой температуры, особенно если автомобиль находится на стоянке под воздействием прямых солнечных лучей. Всегда проверьте пряжки ремней безопасности перед использованием их для фиксации положения ребенка.

Детское кресло, расположенное лицом назад



CRS

Детское кресло, расположенное лицом вперед



HNF1008

C030100AFD

Использование детского кресла

Для малолетних детей использование соответствующих детских сидений является обязательным. Такое детское сиденье должно соответствовать ребенку по размеру; оно должно быть установлено в автомобиль в соответствии с инструкциями его производителя.

В целях безопасности рекомендуется устанавливать удерживающие приспособления для детей на задних сиденьях.

⚠ ОСТОРОЖНО

Запрещается устанавливать обращенное назад детское сиденье на переднем пассажирском сиденье, поскольку подушка безопасности, установленная со стороны пассажира, при срабатывании может ударить по детскому сиденью, что приведет к гибели ребенка.

⚠ ОСТОРОЖНО - Установка детского сиденья

- Перед установкой удерживающего приспособления для детей, ознакомьтесь с инструкцией производителя приспособления.
- Если ремень безопасности не работает так, как описано в данном разделе, необходимо, чтобы система была немедленно проверена вашим авторизованным дилером компании HYUNDAI.
- Невыполнение указаний, приведенных в данном руководстве и касающихся удерживающих приспособлений для детей, а также указаний производителя приспособлений может увеличить вероятность и/или степень тяжести травм в случае аварии.

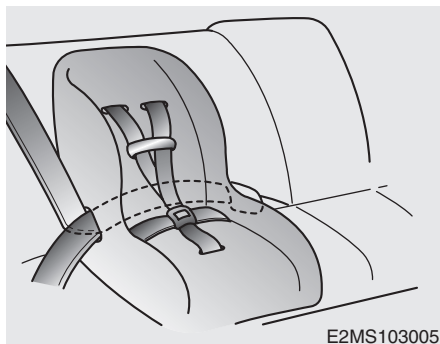

E2MS103005

C030102AUN

Установка детского кресла с использованием трехточечного ремня безопасности

Для установки детского кресла на центральную или боковую часть заднего сиденья следует сделать следующее:

1. Поместите детское кресло на сиденье и просуньте трехточечный ремень безопасности в отверстия в кресле или расположите его вокруг кресла в соответствии с инструкциями производителя. Убедитесь в том, что лента ремня безопасности не перекручена.

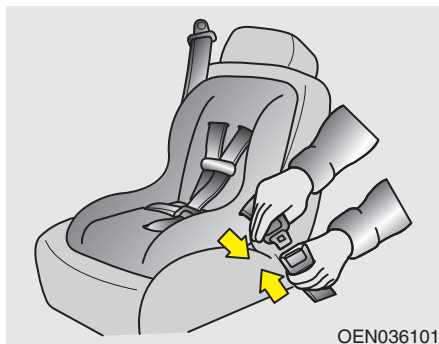

OEN036101

2. Вставьте язычок замка трехточечного ремня безопасности в пряжку. При соединении должен быть ясно слышан щелчок.

Расположите кнопку открывания замка так, чтобы обеспечить к ней простой доступ в экстренном случае.



OEN036104

3. Застегните ремень и дайте ему натянуться. После установки детского сиденья попробуйте переместить его в разных направлениях так, чтобы убедиться в надежности его крепления.

Если необходимо натянуть ремень, подайте ленту ремня внутрь кожуха устройства автоматического натяжения. Если расстегнуть ремень безопасности и дать ему возможность втянуться внутрь кожуха устройства автоматического натяжения, это устройство автоматически вернется в свое нормальное рабочее положение.



C030101AUN

Установка детского кресла с использованием поясного ремня безопасности (в центральной части заднего сиденья) (при наличии) - кроме стран Европы

Для установки детского кресла на центральную часть заднего сиденья следует сделать следующее:

1. Поместите детское кресло на центральную часть заднего сиденья.
2. Вытяните язычок пряжки поясного ремня безопасности.

3. Просуньте поясной ремень безопасности через отверстия в детском кресле в соответствии с инструкциями производителя.
4. Застегните поясной ремень безопасности и отрегулируйте его длину так, чтобы он плотно удерживал детское кресло, потянув за свободный конец ремня. После установки детского сиденья попробуйте переместить его в разных направлениях так, чтобы убедиться в надежности его крепления.

C030105AFD

Пригодность детских кресел для размещения в различных местах автомобиля - для стран Европы

Используйте те детские кресла, применение которых официально разрешено, и которые подходят для ребенка по размеру. Информация по использованию детских кресел приведена в следующей таблице.

Возрастная группа	Расположение сиденья		
	Переднее пассажирское сиденье	Заднее боковое сиденье	Заднее центральное сиденье
0 : до 10 кг (0 - 9 месяцев)	U	U	UF
0+ : до 13 кг (0 - 2 года)	U	U	UF
I : 9 - 18 кг (9 месяцев - 4 года)	U	U	UF
II и III : 15 - 36 кг (4 года - 12 лет)	U	U	UF

U : Пригодно в качестве универсального изделия, разрешенного для использования в данной весовой группе.

UF : Пригодно в качестве универсального изделия, разрешенного для использования в данной весовой категории в положении "лицом вперед".

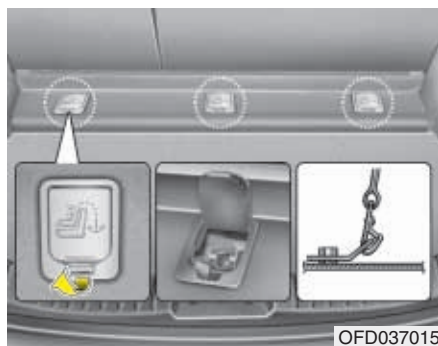

OFD037015

C030103AFD

Фиксация детского кресла при помощи привязного крепления (при наличии)

Замки для закрепления крюков детского сиденья расположены на полу за задними сиденьями.



2GHA3300

1. Пропустите ремень крепления детского сиденья над спинкой сиденья.

Для автомобилей, которые оборудованы регулируемыми подголовниками, пропустите ремень крепления детского сиденья под подголовником между его опорами или иным образом пропустите ремень над спинкой сиденья.

2. Соедините ответную часть замка привязного крепления с соответствующим замком крепления детского кресла и затяните ремень для надежной фиксации кресла.

⚠ ОСТОРОЖНО

Если детское кресло не акреплено должным образом, или положение ребенка в нем не зафиксировано надежно, существенно увеличивается вероятность получения ребенком серьезных травм или его гибели в дорожно-транспортном происшествии. Всегда соблюдайте инструкции производителя детского сиденья при его установке и использовании.

⚠ ОСТОРОЖНО

- Привязное крепление

Никогда не используйте один узел крепления детского кресла (верхнее привязное крепление или нижний замок) для фиксации более чем одного кресла. Увеличенная нагрузка от нескольких сидений может вызвать разрушение привязных креплений или замков, что приведет к получению серьезных травм или к гибели ребенка.

⚠ ОСТОРОЖНО

- Проверка детского кресла

Убедитесь в надежности фиксации детского кресла путем попытки перемещения его в различных направлениях. Если не обеспечить правильного крепления детского кресла, оно может колебаться, проворачиваться, наклоняться или отделяться от сиденья, что приведет к гибели ребенка или к получению им серьезных повреждений.

⚠ ОСТОРОЖНО

- Узлы крепления детского кресла

- Узлы крепления детского кресла предназначены для восприятия только нагрузок от детского кресла, установленного должным образом. Но при каких обстоятельствах не допускается их использование для крепления штатных ремней безопасности или для фиксации других предметов или оборудования в автомобиле.
- Крепление привязной системы любым образом, отличным от фиксации с использованием соответствующего замка, может привести к ее ненормальной работе.

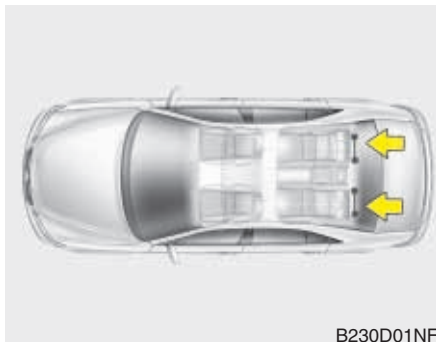

B230D01NF

C030104AFD

Фиксация детского кресла системой ISOFIX и системой привязного крепления (при наличии)

Система ISOFIX является стандартизированным решением для установки детских кресел в автомобиле, причем это решение устраняет необходимость использования штатных ремней безопасности для фиксации детского кресла. Все это обеспечивает более надежную фиксацию одновременно с более легкой и более быстрой установкой.

Сиденье, оснащенное системой ISOFIX, может быть установлено только в случае его сертификации применительно к данному автомобилю в соответствии с требованиями норм ECE-R44.

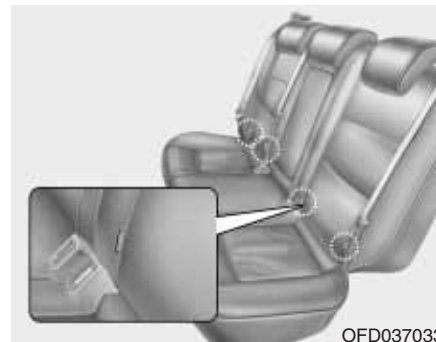

OFD037033

В нижней части по обеим сторонам спинки заднего сиденья расположены метки системы ISOFIX. Данные метки обозначают положение нижних креплений детского сиденья безопасности.

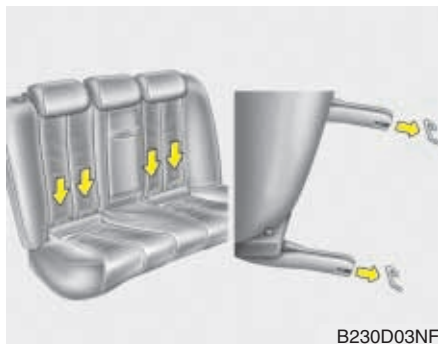

С каждой стороны заднего сиденья между подушкой и спинкой находится пара замков ISOFIX, а за задними сиденьями находится соответствующее приспособление для привязывания детского кресла в верхней точке. Во время установки кресла кресло должно быть зафиксировано при помощи этих замков, причем этот процесс сопровождается щелчком (проверьте, потянув кресло на себя!), а в верхней точке - при помощи привязного ремня, другой конец которого закреплен за задними сиденьями.

Детское кресло должно быть установлено и должно использоваться в соответствии с руководством по установке, которое прилагается к креслу, оборудованному креплениями типа ISOFIX.

⚠ ОСТОРОЖНО

Установите детское сиденье безопасности тыльной стороной вплотную к спинке сиденья. Спинка сиденья должна находиться в вертикальном положении (не должна быть откинута).

⚠ ОСТОРОЖНО

При использовании имеющейся на автомобиле системы ISOFIX для установки детского кресла на заднем сиденье автомобиля, все неиспользуемые металлические части замков ремней безопасности должны быть соединены со своими пряжками, а сами ремни безопасности должны быть расположены за спинкой детского кресла так, чтобы ребенок не мог дотянуться до свободных частей ремней безопасности и схватить их. Незафиксированные части замков ремней безопасности могут дать ребенку возможность дотянуться до свободных частей ремней безопасности, что может привести к удушью и к серьезным травмам или гибели ребенка, находящегося в детском кресле.

Как зафиксировать детское сиденье:

1. Для фиксации детского сиденья соедините две части замка типа ISOFIX: одну, которая прикреплена к креслу, и другую, которая закреплена на заднем сиденье автомобиля. При соединении должен быть ясно слышан щелчок.

⚠ ВНИМАНИЕ

Не допускайте, чтобы во время установки замок сиденья и крепление системы ISOFIX поцарапали или зажали ткань ремня безопасности заднего сиденья.

2. Соедините ответную часть замка привязного крепления с верхним замком крепления детского кресла и затяните ремень для надежной фиксации кресла. (См. предыдущую страницу.)

⚠ ОСТОРОЖНО

- Не устанавливайте детское сиденье в центр заднего сиденья с использованием расположенных на автомобиле замков типа ISOFIX. Замки типа ISOFIX предназначены только для фиксации детского сиденья в правой или в левой части заднего сиденья. Не используйте замки типа ISOFIX не по назначению, пытаясь с их помощью закрепить детское сиденье в центре заднего сиденья автомобиля.

В таком случае при столкновении прочность замков типа ISOFIX может оказаться недостаточной для удержания на месте детского сиденья, установленного в центре заднего сиденья. Их возможное разрушение может привести к серьезным травмам или к гибели ребенка.

(продолжение)

(продолжение)

- Не используйте нижний замок крепления детского сиденья для фиксации более чем одного изделия такого рода. Избыточное увеличение нагрузки может привести к разрушению (разрыву) такого крепления, что может стать причиной серьезных травм или гибели ребенка.
- Фиксируйте детское сиденье с креплениями типа ISOFIX или с креплениями, совместимыми с креплениями типа ISOFIX только в тех местах, которые указаны на рисунке.
- Всегда соблюдайте инструкции по установке и использованию, предоставленные производителем детского кресла.

C030106AFD

Соответствие детских сидений местам их установки в автомобилях, оснащенных системой ISOFIX - для стран Европы

Весовая группа	Размер	Крепление (фиксирующее устройство)	Расположение ISOFIX в автомобиле			
			Переднее пассажирское сиденье	Заднее боковое сиденье (сторона водителя)	Заднее боковое сиденье (сторона пассажира)	Заднее центральное сиденье
Переносные детские сиденья	F	ISO/L1	-	X	X	-
	G	ISO/L2	-	X	X	-
0 : до 10 кг	E	ISO/R1	-	IUF	IUF	-
0+ : до 13 кг	E	ISO/R1	-	IUF	IUF	-
	D	ISO/R2	-	IUF	IUF	-
	C	ISO/R3	-	IUF	IUF	-
I : от 9 до 18 кг	D	ISO/R2	-	IUF	IUF	-
	C	ISO/R3	-	IUF	IUF	-
	B	ISO/F2	-	IUF	IUF	-
	B1	ISO/F2X	-	IUF	IUF	-
	A	ISO/F3	-	IUF	IUF	-

IUF = Пригодно для систем универсальной категории ISOFIX, предназначенных для детей, которые разрешены для использования в данной весовой группе.

X = Положение ISOFIX, которое не пригодно для систем универсальной категории ISOFIX, предназначенных для детей данной весовой группы.

* И ISO/R2, и ISO/R3 можно устанавливать только в самое крайнее положение на сиденье пассажира.

* Размеры и приспособления системы крепления детских сидений ISOFIX

- A - ISO/F3: Система крепления сиденья ребенка, начинающего ходить, полный рост, лицом вперед (высота 720 мм)
- B - ISO/F2: Система крепления сиденья ребенка, начинающего ходить, уменьшенной высоты, лицом вперед (высота 650 мм)
- B1 - ISO/F2X: Система крепления сиденья ребенка, начинающего ходить, уменьшенной высоты, вторая версия формы задней поверхности, лицом вперед (высота 650 мм)
- C - ISO/R3: Система крепления сиденья ребенка, начинающего ходить, полноразмерная, лицом назад
- D - ISO/R2: Система крепления сиденья ребенка, начинающего ходить, уменьшенного размера, лицом назад
- E - ISO/R1: Система крепления сиденья младенца, лицом назад
- F - ISO/L1: Система крепления детского сиденья, лицом в левом поперечном направлении (переносная кроватка)
- G - ISO/L2: Система крепления детского сиденья, лицом в правом поперечном направлении (переносная кроватка)

СИСТЕМА ПОДУШЕК БЕЗОПАСНОСТИ (ДОПОЛНИТЕЛЬНАЯ СИСТЕМА ПАССИВНОЙ БЕЗОПАСНОСТИ) (ПРИ НАЛИЧИИ)

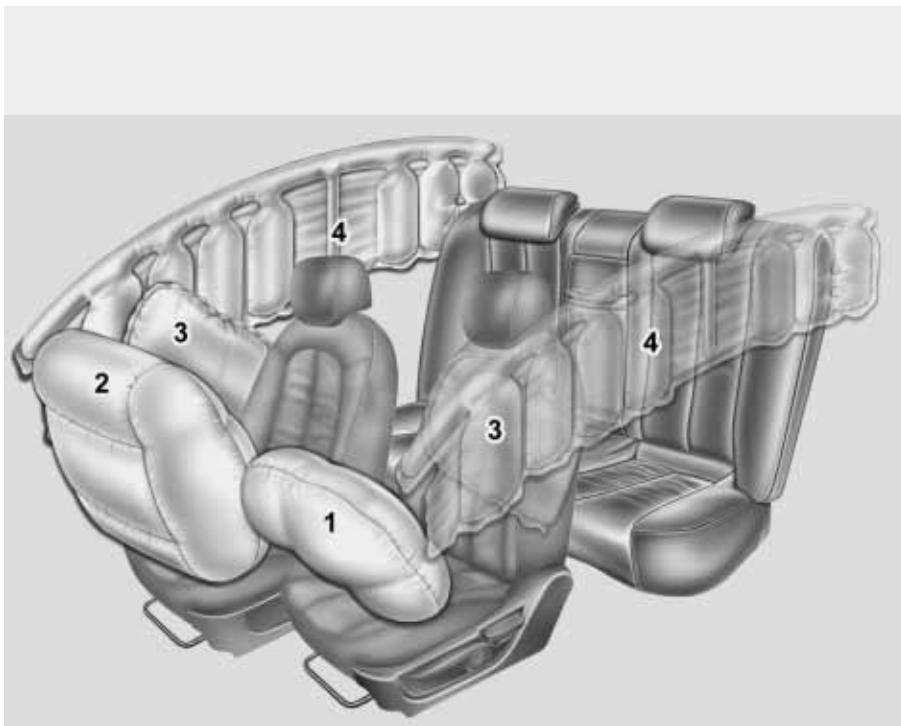

C040000AUN

- (1) Передняя подушка безопасности водителя
- (2) Передняя подушка безопасности пассажира*
- (3) Боковая подушка безопасности*
- (4) Надувная шторка*

*: при наличии

⚠ ОСТОРОЖНО

Даже в автомобилях воздушными подушками, Вы и Ваши пассажиры должны быть всегда пристегнуты ремнями безопасности, которые сводят к минимуму риск и опасность ранений в случае столкновения или опрокидывания.

* Подушки безопасности, фактически установленные в автомобиле могут иметь вид, отличный от изображенного на рисунке.

OHD036022

C040100AFD

Элементы системы подушек безопасности SRS и их функции

В систему подушек безопасности SRS входят следующие элементы:

1. Модуль передней подушки безопасности водителя
2. Модуль передней подушки безопасности пассажира*
3. Модули боковых подушек безопасности*
4. Модули надувных шторок*
5. Преднатяжители, расположенные на катушке ремня безопасности*
6. Контрольная лампа неисправности подушек безопасности
7. Блок управления системой подушек безопасности SRS (SRSM)
8. Датчики лобового удара
9. Датчики бокового удара*
10. Контрольная лампа отключения передней подушки безопасности пассажира (только для переднего пассажирского сиденья)*
11. Переключатель для включения/отключения передней подушки безопасности пассажира*

*: при наличии

Система SRSCM осуществляет непрерывный контроль за состоянием всех элементов при положении ключа зажигания ВКЛ (ON). Данная система обеспечивает определение силы фронтального или околофронтального удара и, на основе полученных данных, определяет необходимость использования подушек безопасности или системы предварительного натяжения ремней безопасности.

Сигнальная лампа подушки безопасности SRS на панели приборов после поворота ключа зажигания в положение ВКЛ (ON) загорается на время около 6 секунд. По истечении данного времени сигнальная лампа должна погаснуть. Ниже перечислены признаки наличия неисправностей в системе SRS. При их обнаружении необходимо, чтобы система подушек безопасности автомобиля была как можно скорее проверена авторизованным дилером компании HYUNDAI.

- Не происходит кратковременное включение контрольной лампы при переводе ключа зажигания в положение "ON".
- Контрольная лампа продолжает гореть по прошествии 6 секунд.
- Лампа загорается во время движения автомобиля.

Передняя подушка безопасности водителя (1)



B240B01L

Модули подушек безопасности находятся в центре рулевого колеса и внутри передней панели напротив пассажирского сиденья над перчаточным ящиком. Когда блок SRSM определит наличие удара большой силы в переднюю часть автомобиля, он автоматически подаст команду на раскрытие подушек безопасности.



Во время раскрытия давление раскрывающихся подушек вскроет закрывающие их панели по заранее подготовленным местам разрыва. Дальнейшее вскрытие панелей обеспечит наполнение подушек безопасности в полном объеме.



Полностью раскрывшаяся подушка безопасности совместно с должным образом расположенным на теле ремнем безопасности замедлит движение вперед тела водителя или пассажира, уменьшая тем самым вероятность получения травмы головы или грудной клетки.

После того, как подушка безопасности полностью раскроется, она немедленно начнет сокращаться, обеспечивая водителю обзор в переднем направлении и возможность управления автомобилем при помощи рулевого колеса или иных органов управления.

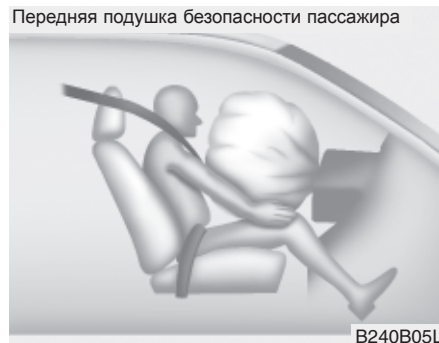

⚠ ОСТОРОЖНО

- Не устанавливайте или не размещайте никакие аксессуары (держатели для напитков, аудиокассет, блокноты и т.д.) на передней панели перед пассажиром над перчаточным ящиком в автомобиле, который оборудован подушкой безопасности пассажира. Такие предметы могут резко прийти в движение и привести к получению травм при раскрытии подушки безопасности пассажира.

(продолжение)

(продолжение)

- При установке освежителя воздуха внутри салона следует исключить его размещение рядом с приборами или на поверхности приборной панели.

Такие предметы могут резко прийти в движение и привести к получению травм при раскрытии подушки безопасности пассажира.

ОСТОРОЖНО

- Раскрытие подушек безопасности может сопровождаться громким шумом и распространением по салону тонкодисперсной пыли. Это является нормальным и не представляет никакой угрозы, - подушки безопасности в нерабочем состоянии упакованы в этот порошок. Пыль, появившаяся во время раскрытия подушек может вызвать раздражение кожи или органов зрения, а также усилить астматическую реакцию отдельных людей. После дорожно-транспортного происшествия, которое сопровождалось раскрытием подушек безопасности, всегда тщательно мойте все открытые участки кожи теплой водой и туалетным мылом.

(продолжение)

(продолжение)

- Система подушек безопасности SRS может работать только при включенном зажигании (когда ключ в замке зажигания находится в положении ON). Если контрольная лампа неисправности подушек безопасности AIR BAG не загорается или продолжает гореть примерно через 6 секунд после поворота ключа зажигания в положение ON (Вкл.) или запуска двигателя, или загорается во время движения автомобиля, это означает неисправность системы подушек безопасности SRS. В таком случае следует немедленно обратиться к авторизованному дилеру компании HYUNDAI для проверки состояния автомобиля.

(продолжение)

(продолжение)

- Перед заменой плавкого предохранителя или отключением аккумуляторной батареи повернуть ключ в замке зажигания в положение LOCK (Блок.) и вынуть его из замка зажигания. Никогда не вынимайте и не заменяйте плавкий предохранитель (предохранители), которые имеют отношение к системе подушек безопасности при нахождении ключа зажигания в положении ON (Вкл.). Несоблюдение этого предупреждения приведет к загоранию лампы AIR BAG, сигнализирующей о неисправности системы подушек безопасности SRS.

Передняя подушка безопасности водителя



C040400AFD

Передние подушки безопасности водителя и пассажира (при наличии)

Данный автомобиль оборудован системой подушек безопасности. На ее наличие указывает рельефная надпись SRS AIR BAG на крышке подушки безопасности на рулевом колесе и на элементе передней панели над перчаточным ящиком со стороны пассажирского сиденья.

Система подушек безопасности SRS включает в себя подушки безопасности, установленные под панелью в центре рулевого колеса и под элементом передней панели над перчаточным ящиком со стороны пассажирского сиденья.

Передняя подушка безопасности пассажира



OFD037017

Система подушек безопасности SRS предназначена для предоставления водителю и/или пассажиру, находящемуся на переднем сиденье, средств защиты при сильном лобовом столкновении, дополняющих возможности системы ремней безопасности.

⚠ ОСТОРОЖНО

Всегда используйте ремни безопасности и детские кресла - в каждой поездке, когда бы то ни было, все без исключения! Раскрытие подушек безопасности происходит со значительной силой в мгновение ока. Ремни безопасности помогают удержать людей, находящихся в автомобиле в таком положении, в котором защитный эффект подушек безопасности проявляется максимально. Даже при наличии подушек безопасности возможно получение серьезных травм теми, кто находится в салоне автомобиля при раскрытии подушек, если люди не будут пристегнуты ремнями безопасности вообще, или будут пристегнуты не должным образом. Всегда соблюдайте меры предосторожности в отношении ремней безопасности, подушек безопасности и безопасности людей, которые находятся в автомобиле, содержащиеся в данном руководстве.

(продолжение)

(продолжение)

Для уменьшения вероятности получения серьезных травм или повреждений смертельного характера, а также для получения максимального защитного эффекта от пассивной системы безопасности:

- Никогда не сажайте ребенка на переднее сиденье и не устанавливайте на нем детское кресло.
- **ВСЕГДА ПРИСТЕГИВАЙТЕ ДЕТЕЙ**, находящихся на заднем сиденье, ремнями безопасности. Это самое безопасное место для детей любого возраста во время движения автомобиля.
- Передние и боковые подушки безопасности могут нанести травмы людям, которые находятся на передних сиденьях с нарушением требований.

(продолжение)

(продолжение)

- Сдвиньте сиденье водителя назад от передних подушек безопасности настолько, насколько это возможно, при сохранении управления автомобилем.
- Водитель и пассажиры никогда не должны сидеть или наклоняться неоправданно близко к подушкам безопасности. Если водитель и пассажиры сидят с нарушением требований, они могут получить серьезные травмы от раскрывающихся подушек безопасности.
- Никогда не прислоняйтесь к двери или к центральной консоли, - всегда сидите вертикально.
- Не позволяйте пассажиру находиться на переднем сиденье во время движения автомобиля при горячей контрольной лампе отключения передней подушки безопасности пассажира, поскольку не произойдет раскрытия подушки безопасности при лобовом столкновении средней или большой степени тяжести.

(продолжение)

(продолжение)

- Не допускается нахождение никаких предметов над подушками безопасности, которые расположены в ступице рулевого колеса или на передней панели, или рядом с этими подушками. Причина этого в том, что при столкновении, сила которого будет достаточна для раскрытия подушек безопасности, любой такой предмет может нанести травму.
- Не прикасайтесь к проводке или к другим элементам системы подушек безопасности SRS, не разъединяйте их контакты. Такие действия могут привести к получению травм в результате случайного раскрытия подушек безопасности SRS или в результате приведения этой системы в нерабочее состояние.

(продолжение)

(продолжение)

- Если контрольная лампа неисправности системы подушек безопасности SRS продолжает гореть во время движения автомобиля, как можно скорее обратитесь к авторизованному дилеру компании HYUNDAI для проверки этой системы.
- Подушки безопасности могут быть использованы только один раз, - обратитесь к авторизованному дилеру компании HYUNDAI немедленно после их срабатывания.

(продолжение)

(продолжение)

- Система подушек безопасности SRS предназначена для их раскрытия только в том случае, когда сила лобового удара достаточно велика, и его направление составляет с продольной осью автомобиля угол не более 30°. Кроме того, она является системой одноразового применения. Необходимо всегда пристегиваться ремнями безопасности.
- Передние подушки безопасности не предназначены для раскрытия в случае бокового столкновения, удара сзади или переворачивания автомобиля. Кроме того, эта система не работает при лобовом столкновении, сила которого ниже порога срабатывания системы.

(продолжение)



(продолжение)

- Детское сиденье никогда не должно быть установлено на переднем сиденье. Ребенок может получить серьезные травмы или погибнуть в результате раскрытия подушки безопасности в случае дорожно-транспортного происшествия.
- Дети в возрасте младше 12 лет должны всегда находиться на заднем сиденье, а положение их тела должно быть надежно зафиксировано. Никогда не разрешайте детям ездить в автомобиле на переднем пассажирском сиденье. Если ребенок старше 12 лет должен располагаться на переднем сиденье, он должен быть надежно пристегнут ремнями безопасности, а сиденье должно быть отодвинуто в крайнее заднее положение.

(продолжение)

(продолжение)

- Для максимальной защиты во всех случаях дорожных транспортных происшествий все люди, находящиеся в автомобиле включая водителя, должны быть пристегнуты ремнями безопасности с целью минимизации вероятности получения серьезных травм или гибели в случае дорожно-транспортного происшествия. Не сидите излишне близко к подушке безопасности, не наклоняйтесь к ней во время движения автомобиля.
 - Если сидеть с нарушением требований или отклоняться от правильного положения, это может привести к получению серьезных травм или повреждений смертельного характера при столкновении.
- (продолжение)

(продолжение)

- Все люди, находящиеся в автомобиле, должны сидеть вертикально (а спинка сиденья должна находиться при этом в вертикальном положении), по центру подушки сиденья, и быть пристегнутыми ремнями безопасности, их ноги должны быть вытянуты в удобное положение со ступнями, находящимися на поверхности пола до тех пор, пока автомобиль не остановится на стоянке, а ключ не будет вынут из замка зажигания.
- Раскрытие подушек безопасности SRS происходит очень быстро для обеспечения защиты людей при столкновении. Если человек, находящийся в автомобиле, в это время находится в произвольном положении из-за того, что он не пристегнут ремнями безопасности, подушка безопасности может с силой ударить его, вызвав серьезную травму или гибель человека.

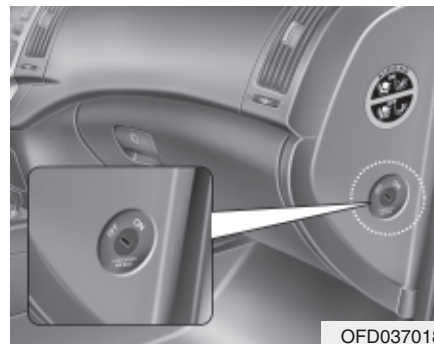

C040501AFD

Переключатель для включения/отключения передней подушки безопасности пассажира (при наличии)

Передняя подушка безопасности пассажира может быть выключена при помощи соответствующего переключателя, если на переднем пассажирском сиденье установлено детское кресло, или это сиденье свободно.

Для обеспечения безопасности ребенка передняя подушка безопасности пассажира должна быть отключена в том случае, когда в исключительных обстоятельствах необходимо установить на переднее пассажирское сиденье детское кресло в положении "лицом назад".

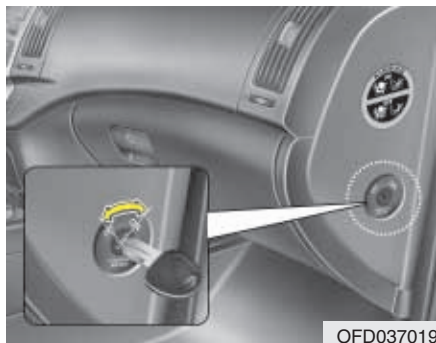

Как включить или отключить переднюю подушку безопасности пассажира:

Для отключения передней подушки безопасности пассажира необходимо вставить главный ключ от автомобиля в соответствующий переключатель, расположенный внутри перчаточного ящика и повернуть его в положение OFF (Выкл.). В этом случае загорится лампа сигнализирующая об отключении передней подушки безопасности пассажира, которая будет продолжать гореть все время, пока эта подушка отключена.

Для включения передней подушки безопасности пассажира необходимо вставить главный ключ от автомобиля в соответствующий переключатель, расположенный внутри перчаточного ящика и повернуть его в положение ON (Вкл.). Лампа, сигнализирующая об отключении передней подушки безопасности пассажира, погаснет.

* К СВЕДЕНИЮ

- Когда переключатель передней подушки безопасности пассажира находится в положении ON (Вкл.), эта подушка находится в рабочем состоянии и не допускается установка на переднее пассажирское сиденье детского кресла.
- Когда переключатель передней подушки безопасности пассажира находится в положении OFF (Выкл.), то эта подушка находится в нерабочем состоянии,

ВНИМАНИЕ

- Если переключатель передней подушки безопасности пассажира неисправен, на приборной панели загорится лампа, сигнализирующая о неисправности системы подушек безопасности.

И в таком случае лампа, сигнализирующая об отключении передней подушки безопасности пассажира, не загорится, а если блок управления системой подушек SRSCM подаст сигнал на раскрытие передней подушки безопасности пассажира, то эта подушка раскроется в случае лобового столкновения, даже если выключатель передней подушки безопасности пассажира будет находиться в положении OFF (Выкл.).
(продолжение)

(продолжение)

В такой ситуации необходимо как можно скорее обратиться к авторизованному дилеру компании HYUNDAI для проверки состояния переключателя передней подушки безопасности пассажира, системы преднатяжителей ремней безопасности и системы подушек безопасности SRS.

- Если лампа, сигнализирующая о неисправности системы подушек безопасности SRS, не загорается после поворота ключа зажигания в положение ON (Вкл.), или загорается во время движения автомобиля, следует как можно скорее обратиться к авторизованному дилеру компании HYUNDAI для проверки состояния переключателя передней подушки безопасности пассажира, преднатяжителей ремней безопасности и системы подушек безопасности SRS.

ОСТОРОЖНО

- Ответственность за правильность положения переключателя передней подушки безопасности пассажира лежит на водителе.
- Отключение передней подушки безопасности пассажира следует производить только при выключенном зажигании, в противном случае возможен отказ блока управления системой подушек безопасности SRSCM. Кроме того, может случиться так, что передние и/или боковые подушки безопасности и надувные защитные шторы водителя и/или пассажира не раскроются или раскроются не в нужный момент времени при столкновении.
- Никогда не устанавливайте детское кресло в положении “лицом назад” на переднем пассажирском сиденье до тех пор, пока не будет отключена передняя подушка безопасности пассажира. Ребенок может получить серьезные травмы или погибнуть в результате раскрытия подушки безопасности в случае дорожно-транспортного происшествия.

(продолжение)

(продолжение)

- Даже хотя данный автомобиль оснащен переключателем передней подушки безопасности пассажира, не устанавливайте детское кресло на переднее пассажирское сиденье. Детское сиденье никогда не должно быть установлено на переднем сиденье. Дети, которые уже выросли из сидений для малолетних детей, всегда должны находиться на заднем сиденье и пользоваться соответствующими поясными и плечевыми ремнями безопасности. Наибольшая безопасность детей в случае дорожно-транспортного происшествия обеспечивается в случае использования ими должным образом ремней безопасности на заднем сиденье.
- Как только детское сиденье больше не нужно располагать на переднем пассажирском сиденье, приведите переднюю подушку безопасности пассажира в рабочее состояние.

⚠ ОСТОРОЖНО

- Размеры передней подушки безопасности переднего пассажира существенно превышают габариты подушки безопасности, размещенной в рулевом колесе, и раскрывается она со значительно большей силой. Она может нанести серьезные травмы или привести к гибели пассажира, чье положение на сиденье отличается от нормы, и который не пристегнут ремнем безопасности должным образом. Пассажир, находящийся на переднем сиденье, всегда должен отодвинуть его как можно дальше назад, и сидеть в нем, прислонившись к его спинке.
- Существенным является тот факт, что пассажир, находящийся на переднем сиденье, должен всегда быть пристегнут ремнем безопасности во время движения автомобиля, даже в том случае, когда автомобиль перемещается по стоянке или по въезду в гараж.

(продолжение)

(продолжение)

- При резком торможении автомобиля в экстренной ситуации люди, находящиеся в нем, будут отброшены вперед. Если пассажир, находящийся на переднем сиденье, не будет пристегнут ремнем безопасности, он окажется непосредственно перед подушкой безопасности в момент ее раскрытия. В такой ситуации возможно получение серьезных травм или гибель человека.
- Никогда не разрешайте пассажиру, находящемуся на переднем сиденье, класть руки или ноги на переднюю панель, или приближаться к ней лицом. Подушка безопасности нанесет ему удар при раскрытии.

(продолжение)

(продолжение)

- Никогда не допускайте нахождения детей, пожилых и слабых людей / беременных женщин на переднем пассажирском сиденье. Также не устанавливайте на него детское кресло. Подушка безопасности может нанести им серьезные травмы при раскрытии.
- Не размещайте на передней панели какие-либо предметы или наклейки. Не устанавливайте любые аксессуары на ветровое стекло, а также зеркала заднего вида, купленные на рынке запасных частей, на штатное зеркало заднего вида. Они могут помешать раскрытию подушек безопасности или нанести сильный удар по телу человека, что может привести к получению серьезных травм или даже к гибели людей.

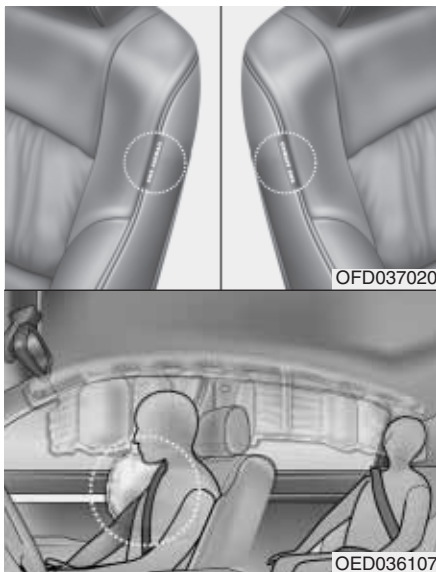

C040600AFD

Боковая подушка безопасности (при наличии)

Данный автомобиль оборудован боковыми подушками безопасности на обоих передних сиденьях.

Они предназначены для обеспечения защиты водителя и/или пассажира, находящегося на переднем сиденье, в дополнении к той, которая предоставляется только ремнями безопасности.

Боковые подушки безопасности раскрываются только в боковых столкновениях конкретного типа в зависимости от силы удара, его направления, скорости и точки соприкосновения. Боковые подушки безопасности не раскрываются в боковых столкновениях всех типов.

⚠ ОСТОРОЖНО

- Боковая подушка безопасности является только дополнением системы ремней безопасности водителя и пассажира и не заменяет ее. Следовательно, всегда во время движения автомобиля необходимо оставаться пристегнутым ремнем безопасности. Раскрытие подушек безопасности происходит только при боковых столкновениях определенных типов, сила которых достаточна для возможного получения травм людьми, находящимися в автомобиле.
- Для наибольшей эффективности защиты, предоставляемой системой боковых подушек безопасности, и для исключения получения травм во время раскрытия таких подушек, водитель и пассажир должны сидеть вертикально и быть пристегнуты ремнями безопасности должным образом.

(продолжение)

(продолжение)

Руки водителя должны находиться на рулевом колесе в положениях “9 часов” и “3 часа”. Руки пассажира должны находиться у него на коленях.

- Не устанавливайте дополнительные чехлы на сиденьях.
- Использование таких чехлов может уменьшить, в том числе и полностью, эффективность работы системы.
- Не устанавливайте никаких дополнительных предметов или устройств со стороны боковой подушки безопасности или рядом с ней.
- Не располагайте никаких предметов над подушкой безопасности или между подушкой безопасности и человеком.

(продолжение)

(продолжение)

- Не располагайте никаких предметов (зонт, портфель и т.д.) между передней дверью и передним сиденьем. При раскрытии боковой подушки безопасности такие предметы могут резко прийти в движение и стать причиной травм.
- Для предупреждения неожиданного раскрытия боковой подушки безопасности, которое может привести к получению травм, избегайте ударов по датчику бокового столкновения при включенном зажигании.
- Если сиденье или его чехол повреждены, необходимо, чтобы авторизованный дилер компании HYUNDAI произвел проверку и ремонт автомобиля. При этом его необходимо проинформировать об установленных в автомобиле боковых подушках безопасности.



OHD036125



OUN026090

C040700AFD

Надувная шторка (при наличии)

Надувные защитные шторки располагаются на обеих сторонах крыши салона над дверными проемами передних и задних дверей.

Они предназначены для того, чтобы защитить головы людей, сидящих на передних сиденьях и по краям заднего сиденья, в боковых столкновениях определенного типа.

Надувные защитные шторки раскрываются только в боковых столкновениях конкретного типа в зависимости от силы удара, его направления, скорости и точки соприкосновения.

Надувные защитные шторки не предназначены для работы в боковых столкновениях всех типов, лобовых столкновениях или ударах сзади автомобиля, или в большинстве случаев переворота автомобиля.

ОСТОРОЖНО

- Для обеспечения наибольшей эффективности защиты, предоставляемой системой боковых подушек безопасности (боковыми подушками безопасности и надувными шторками), и для исключения получения травм во время раскрытия таких подушек, водитель и пассажиры, находящиеся на переднем сиденье и на боковых задних сиденьях, должны сидеть вертикально и быть пристегнуты ремнями безопасности должным образом. Что очень важно, так это то, что дети должны сидеть в детском кресле необходимого типа, расположенном на заднем сиденье.
- Когда дети сидят на боковых задних сиденьях, они должны использовать для этого детское кресло необходимого типа.

(продолжение)

(продолжение)

Убедитесь в том, что детское кресло находится на возможно более значительном расстоянии от двери, и зафиксируйте его от перемещения.

- Не позволяйте пассажирам облокачиваться головой или туловищем на двери, опираться на них руками, высовывать руки из окна или размещать какие-либо предметы между дверьми и пассажирами, если те сидят на сиденьях, оборудованных боковыми подушками безопасности и/или надувными шторками.
- Никогда не пытайтесь открыть или отремонтировать какой-либо элемент системы боковых подушек безопасности и надувных шторок. Эти работы должны выполняться только у авторизованного дилера компании HYUNDAI.

Несоблюдение перечисленных выше мер может привести к получению травм людьми, находящимися в автомобиле или к их гибели в случае дорожно-транспортного происшествия.

C040800AFD

Почему подушка безопасности не раскрылась при столкновении? (Условия, при которых происходит и не происходит раскрытие подушки безопасности)

Существует много типов дорожно-транспортных происшествий, в которых не ожидается получение дополнительной защиты от подушки безопасности.

К ним относятся удары в заднюю часть автомобиля, случаи, когда автомобиль окажется вторым или третьим в цепочке столкнувшихся машин, а также столкновения, которые происходят на малой скорости. Другими словами, не следует удивляться тому, что подушки безопасности не раскрылись, а автомобиль поврежден и даже не подлежит восстановлению.



OFD037023/OFD037021/OFD037022/OHD036030

Датчики столкновения системы подушек безопасности

- | | |
|--|---|
| (1) Блок управления подушками безопасности SRSCM | (3) Датчик бокового удара (при наличии) |
| (2) Датчик лобового удара | |

⚠ ОСТОРОЖНО

- Не допускается наносить удары по тем местам, где расположены подушки безопасности или датчики, или подвергать их ударному воздействию от посторонних предметов.

Это может вызвать неожиданное раскрытие подушки безопасности, что может привести к получению серьезных травм или к гибели людей.

- Если любым образом изменить место или угол установки датчиков, подушки безопасности могут раскрыться в тот момент, когда они не должны этого делать, или не раскрыться в нужной ситуации. Все это может привести к получению серьезных травм или к гибели людей.

Поэтому не следует выполнять работы по техническому обслуживанию автомобиля в зонах установки датчиков системы подушек безопасности. Проверка и ремонт автомобиля должны выполняться у авторизованного дилера компании HYUNDAI.

(продолжение)

(продолжение)

- При изменении углов установки датчиков в результате деформации переднего бампера, кузова или стоек В где эти датчики расположены, возможно возникновение проблем. Проверка и ремонт автомобиля должны выполняться у авторизованного дилера компании HYUNDAI.
- Данный автомобиль был спроектирован так, чтобы воспринимать ударное воздействие и обеспечивать раскрытие подушек (подушки) безопасности при определенных столкновениях. Установка на бампер защитных решеток, приобретенных на рынке запасных частей, или замена бампера на детали, отличные от оригинальных, может существенно снизить защитные характеристики автомобиля и системы подушек безопасности при столкновении.



OED036096

C040801AUN

Условия раскрытия подушек безопасности

Передние подушки безопасности

Передние подушки безопасности предназначены для того, чтобы раскрыться при лобовом столкновении в зависимости от его интенсивности, скорости или направления удара.



Боковые подушки безопасности (при наличии)

Боковые подушки безопасности (боковые подушки безопасности и/или надувные шторки) предназначены для того, чтобы раскрыться в случае, когда удар зарегистрирован датчиками бокового столкновения в зависимости от силы, скорости или направления удара, возникшего в результате бокового столкновения.

Хотя передние подушки безопасности (подушки безопасности водителя и переднего пассажира) предназначены для того, чтобы раскрыться только при лобовом столкновении, они также могут раскрыться при столкновениях других типов в случае регистрации существенного удара датчиками лобового столкновения. Боковые подушки безопасности (боковые подушки безопасности и/или надувные шторки) предназначены для того, чтобы раскрыться в только случае бокового столкновения, но они также могут раскрыться при столкновениях других типов в случае регистрации существенного удара датчиками бокового столкновения.

Если шасси автомобиля подвергнется воздействию ударов от неровностей или от посторонних предметов на проселочной дороге или на тротуаре, подушки безопасности могут раскрыться. Проявляйте осторожность при управлении автомобилем на дорогах плохого качества или на поверхностях, которые не предназначены для дорожного движения с тем, чтобы избежать непреднамеренного раскрытия подушек безопасности.



C040802AUN

Условия, при которых не происходит раскрытия подушек безопасности

- Подушки безопасности могут не раскрыться в определенных столкновениях при низкой скорости движения. Они не предназначены для того, чтобы раскрыться в таких случаях, поскольку они не смогут предоставить дополнительной защиты к той, которая обеспечивается ремнями безопасности в подобных столкновениях.



- Передние подушки безопасности не предназначены для того, чтобы раскрываться при ударе в заднюю часть автомобиля, поскольку силой такого удара находящиеся в нем люди перемещаются назад. В таком случае подушки безопасности при их раскрытии не смогут обеспечить какой-либо дополнительной защиты.



- Передние подушки безопасности могут не раскрыться в случаях боковых столкновений, поскольку находящиеся в автомобиле люди перемещаются в направлении удара, и поэтому раскрытие передних подушек безопасности в таких ситуациях не обеспечит дополнительной защиты этим людям.

Вместе с тем боковые подушки безопасности или надувные шторки могут раскрыться в зависимости от силы удара, скорости автомобиля и направления столкновения.

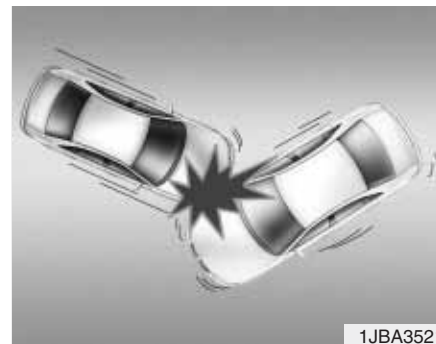

- В столкновении под углом сила удара может вызвать перемещение людей, находящихся в автомобиле в том направлении, в котором подушки безопасности не смогут обеспечить дополнительную защиту. В связи с этим датчики могут не выдать команду на раскрытие подушек безопасности.

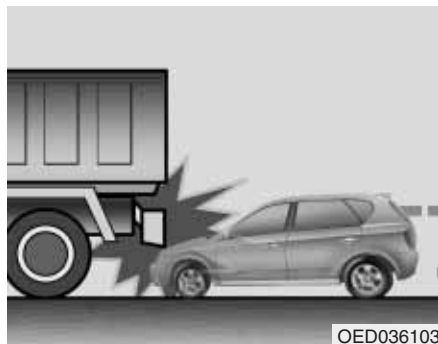

- Непосредственно перед столкновением обычно водители прибегают к резкому торможению. Это приводит к смещению вниз передней части автомобиля, в результате чего он оказывается под транспортным средством с более высоким дорожным просветом. Подушки безопасности могут не раскрыться при таком «подкате», поскольку уровень отрицательного ускорения при этом может быть существенно ниже заданного.

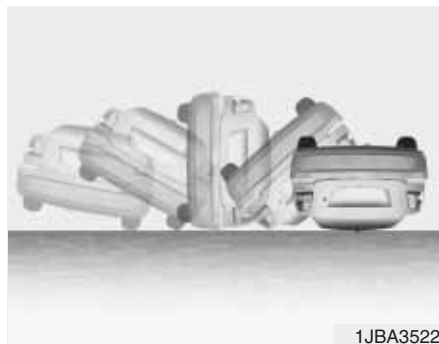

- Подушки безопасности могут не раскрыться в дорожно-транспортных происшествиях, в которых происходит переворот автомобиля, и не будут способны обеспечить защиту людей, находящихся в автомобиле. Вместе с тем, боковые подушки безопасности и/или надувные шторки могут раскрыться при переворачивании автомобиля в условиях бокового столкновения, если тот оснащен такими устройствами пассивной безопасности.



- Подушки безопасности могут не раскрыться при столкновении автомобиля с такими предметами, как столбы или деревья. В этом случае удар приходится на ограниченную поверхность, а его полная сила не воспринимается датчиками.

C040900AUN

Принцип работы системы подушек безопасности

- Подушки безопасности находятся в рабочем состоянии только при нахождении ключа зажигания в положении ON (Вкл.) или START (Пуск).
- Их раскрытие происходит мгновенно в случае серьезного лобового или бокового столкновения (в случае установки боковых подушек безопасности или надувных шторок) с целью дополнительной защиты людей, находящихся в автомобиле, от серьезных травм.
- Скорость раскрытия подушек безопасности не является постоянной.
В общем случае подушки безопасности рассчитаны так, чтобы их раскрытие происходило в зависимости от силы удара и его направления. Эти два фактора определяют срабатывание датчиков и выдачу ими сигнала на раскрытие подушек безопасности.

- Раскрытие подушек безопасности зависит от ряда факторов, включая скорость движения автомобиля, направление удара, а также плотность и жесткость конструкции автомобиля или предмета, с которыми происходит столкновение данного автомобиля. Хотя этот перечень факторов не является исчерпывающим.
- Раскрытие передних подушек безопасности и их сворачивание происходит мгновенно.
Увидеть процесс раскрытия подушки безопасности при дорожно-транспортном происшествии практически невозможно. Скорее всего люди, находящиеся в автомобиле, просто увидят сократившиеся в объеме подушки безопасности, висящие на своих контейнерах после столкновения.

- С целью обеспечения дополнительной защиты в серьезном столкновении подушки безопасности должны надуваться очень быстро. Такая скорость раскрытия подушки безопасности вызвана исключительно малой величиной промежутка времени, в который происходит столкновение, и необходимостью поместить подушку между человеком, находящимся в автомобиле, и элементами конструкции автомобиля перед ударом человека об эти элементы. Такая скорость раскрытия уменьшает вероятность получения серьезных травм или повреждений, опасных для жизни в серьезном столкновении, и является тем самым существенной характеристикой, предусмотренной при проектировании подушки безопасности.
Вместе с тем, раскрытие подушки безопасности может вызвать травмы, которые в обычном случае могут включать царапины и ссадины на лице, перелом лицевых костей и иногда более серьезные повреждения, поскольку высокая скорость раскрытия подушки вызывает возникновение при этом больших усилий.

- Существуют даже такие обстоятельства, при которых контакт человека с подушкой безопасности, размещенной в рулевом колесе, приводил к получению повреждений смертельного характера, особенно в том случае, когда тот располагался чересчур близко к рулевому колесу.

⚠ ОСТОРОЖНО

- Для исключения получения тяжелых травм или гибели людей в результате размещения подушек безопасности при столкновении водитель должен располагаться по возможности дальше от подушки безопасности, размещенной в рулевом колесе (не менее 250 мм от него). Пассажир, находящийся на переднем сиденье, всегда должен отодвинуть его как можно дальше назад, и сидеть в нем, прислонившись к его спинке.
- Раскрытие подушки безопасности при столкновении происходит моментально, и пассажиры могут получить травмы в результате воздействия усилий от такого раскрытия, если они не будут сидеть должным образом.

(продолжение)

(продолжение)

- Раскрытие подушки безопасности может вызвать получение травм, которые в обычных случаях включают ссадины на лице и на теле, травмы от разбитых очков или ожоги от взрывчатых веществ.

C040902AUN

Шум и дым

Раскрытие подушек безопасности сопровождается громким шумом и образованием дыма и пыли внутри автомобиля. Это является нормальным и представляет собой следствие сгорания устройства, вызывающего надувание подушек. После раскрытия подушек люди могут почувствовать существенный дискомфорт при дыхании в результате контакта грудной клетки как с ремнем безопасности, так и с подушкой, а также от вдыхания дыма и пыли. **Производитель настоячиво рекомендует раскрыть двери и/или окна как можно скорее после столкновения в целях уменьшения этого дискомфорта и предотвращения продолжительного воздействия дыма и пыли на организм человека.**

Хотя этот дым и пыль нетоксичны, они могут вызывать раздражение кожи (глаз, носа, гортани и т.д.). В такой ситуации немедленно умойтесь и промойте пораженные места холодной водой; если симптомы не исчезнут, - обратитесь к врачу.

⚠ ОСТОРОЖНО

При раскрытии подушек безопасности детали рулевого колеса и/или передней панели и/или обеих кромок потолка над передними и задними дверьми, которые имеют отношение к подушкам, нагреваются до высокой температуры. Для предотвращения получения травм не прикасайтесь к внутренним деталям в местах расположения подушек безопасности непосредственно после их раскрытия.

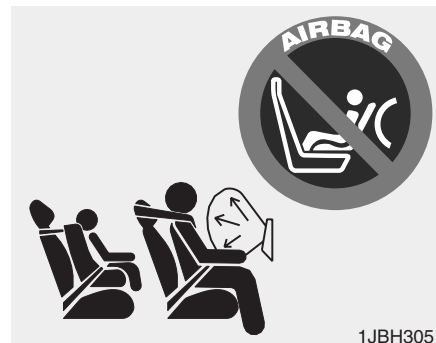

1JBH3051

C040903AUN

Не допускается установка детского кресла на переднем пассажирском сиденье

Никогда не размещайте детское кресло в положении "лицом назад" на переднее пассажирское сиденье. При раскрытии подушки безопасности она может нанести удар по такому креслу, что приведет к получению ребенком серьезных травм или повреждений смертельного характера.

Кроме того, не допускается размещать на переднем пассажирском сиденье детское кресло и в положении "лицом вперед". При раскрытии передней подушки безопасности пассажира она может причинить ребенку серьезные травмы или повреждения смертельного характера.

⚠ ОСТОРОЖНО

- Особая опасность! Не устанавливайте детское кресло, расположенное в положении “лицом назад”, на сиденье, перед которым находится подушка безопасности!
- Никогда не устанавливайте детское кресло на переднее пассажирское сиденье. При раскрытии передней подушки безопасности пассажира она может причинить ребенку серьезные травмы или повреждения смертельного характера.
- При нахождении детей на боковых задних сиденьях в автомобиле, оборудованном боковыми подушками безопасности, обязательно установите детские кресла как можно дальше от дверей, и обеспечьте их фиксацию от перемещений.
Раскрытие боковой подушки или шторки может вызвать получение серьезных травм или привести к гибели ребенка в результате удара.



W7-147

C041000AUN

**Контрольная лампа
неисправности подушек
безопасности**

Эта лампа, размещенная на приборной панели, предназначена для предупреждения водителя о возникновении возможных проблем в системе подушек безопасности - SRS (Supplemental Restraint System).

При включении зажигания она должна гореть примерно в течение 6 секунд, а потом погаснуть.

Обеспечьте выполнение проверки системы в следующих случаях:

- Лампа не загорается сразу после включения зажигания.
- Лампа продолжает гореть по прошествии примерно 6 секунд.
- Лампа загорается во время движения автомобиля.

C041100AFD

Уход за системой подушек безопасности SRS

Система SRS практически не требует обслуживания, поэтому в ней отсутствуют компоненты, доступные для обслуживания пользователем. Если сигнальная лампа ПОДУШКА БЕЗОПАСНОСТИ (AIR BAG) системы SRS не загорается или горит постоянно, немедленно обратитесь к уполномоченному торговому представителю компании HYUNDAI для проверки автомобиля.

Любые работы, связанные с системой подушек безопасности SRS (снятие или установка ее элементов, ее ремонт или любые работы, связанные с рулевым колесом) должны выполняться квалифицированным специалистом авторизованной станции технического обслуживания HYUNDAI. Неправильное обращение с системой подушек безопасности SRS может стать причиной серьезных травм.

ОСТОРОЖНО

- Внесение изменений в элементы системы подушек безопасности SRS или в ее электрические цепи, включая размещение на панелях, закрывающих подушки, любых наклеек, или внесение изменений в несущие элементы кузова, - все это может негативно сказаться на эффективности работы системы подушек безопасности и стать причиной возможных травм.
- Для очистки панелей, закрывающих подушки безопасности, от загрязнения используйте только мягкую сухую ткань или ткань, увлажненную чистой водой. Растворители или чистящие средства могут повредить эти панели, что негативно скажется на эффективности работы системы при раскрытии подушек безопасности.

(продолжение)

(продолжение)

- Не допускается нахождение никаких предметов над подушками безопасности, которые расположены в ступице рулевого колеса или на передней панели, или рядом с этими подушками. Причина этого в том, что при столкновении, сила которого будет достаточна для раскрытия подушек безопасности, любой такой предмет может нанести травму.
- Замена подушек безопасности после их раскрытия должна производиться у авторизованного дилера компании HYUNDAI.
- Не прикасайтесь к проводке или к другим элементам системы подушек безопасности SRS, не разъединяйте их контакты. Такие действия могут привести к получению травм в результате случайного раскрытия подушек безопасности или в результате приведения системы SRS в нерабочее состояние.

(продолжение)

(продолжение)

- При необходимости снятия элементов системы подушек безопасности или при необходимости утилизации автомобиля следует соблюдать определенные меры предосторожности. Все эти предосторожности известны авторизованному дилеру компании HYUNDAI, который может предоставить необходимую информацию. Несоблюдение этих предосторожностей и процедур может увеличить вероятность получения травм.
- Если автомобиль оказался залит водой, его коврики намочили или вода есть на полу, не следует запускать двигатель; автомобиль в таком состоянии необходимо перевезти к авторизованному дилеру компании HYUNDAI.

C041300AUN

Дополнительные меры безопасности

- **Никогда не разрешайте пассажирам находиться в багажном отсеке или на верхней части заднего сиденья со сложенной спинкой во время движения автомобиля.** Все люди, находящиеся в автомобиле, должны сидеть вертикально, плотно опираясь на спинку сиденья, и быть пристегнутыми ремнями безопасности, а ступни их ног должны стоять на поверхности пола.
- **Пассажиры не должны вставать со своих сидений или меняться местами во время движения автомобиля.** Пассажир, не пристегнутый ремнем безопасности, может удариться об элементы салона, о других людей, находящихся в автомобиле или вылететь из автомобиля при столкновении или внезапной остановке.

- **Каждый ремень безопасности предназначен для использования только одним человеком.** Если один и тот же ремень безопасности используется несколькими людьми, они могут получить серьезные травмы или погибнуть при столкновении.
- **Не устанавливайте никаких аксессуаров на ремнях безопасности.** Производители таких изделий могут заявлять о том, что они предоставляют повышенный комфорт или изменяют положение ремня безопасности, но они могут уменьшить уровень защиты, предоставляемой ремнем безопасности и увеличить вероятность получения серьезных травм при столкновении.
- **Пассажиры не должны помещать твердые или острые предметы между собой и подушками безопасности.** Нахождение твердых или острых предметов на коленях или во рту может привести к получению травм при раскрытии подушки безопасности.

- **Удерживайте людей, находящихся в автомобиле, на расстоянии от крышек подушек безопасности.** Все люди, находящиеся в автомобиле, должны сидеть вертикально, плотно опираясь на спинку сиденья, и быть пристегнутыми ремнями безопасности, а ступни их ног должны стоять на поверхности пола. Если они находятся слишком близко к крышкам подушек безопасности, они могут получить травмы при раскрытии подушек.
- **Не прикрепляйте и не устанавливайте какие-либо предметы на крышки подушек безопасности или рядом с ними.** Любой предмет, прикрепленный к крышке передней или боковой подушки безопасности, или установленный на ней, может помешать нормальной работе подушки.
- **Не вносите изменений в конструкцию передних сидений.** Модификация передних сидений может повлиять на работу чувствительных компонентов дополнительной ограничительной системы или на работу подушек безопасности.
- **Не располагайте никаких вещей под передними сиденьями.** Размещение предметов под передними сиденьями может повлиять на работу чувствительных компонентов дополнительной ограничительной системы или на работу жгутов проводов.
- **Никогда не держите ребенка любого возраста на коленях.** Он может получить серьезные травмы или погибнуть при столкновении. Все дети должны находиться в зафиксированном положении соответствующих детских креслах или на заднем сиденье, будучи пристегнуты ремнями безопасности.

ОСТОРОЖНО

- **Нарушение правил посадки людей в автомобиле может привести к тому, что они могут оказаться слишком близко от раскрывающейся подушки безопасности, столкнуться с элементами интерьера или быть выброшены из автомобиля.**

(продолжение)

(продолжение)

- **Всегда сидите вертикально (а спинка сиденья должна находиться при этом в вертикальном положении), по центру подушки сиденья, и будьте пристегнутым ремнями безопасности, ноги должны быть вытянуты в удобное положение со ступнями, находящимися на поверхности пола.**

C041400AUN

Установка дополнительного оборудования или внесение изменений в конструкцию автомобиля, оборудованного подушками безопасности

Внесение изменений в конструкцию автомобиля путем изменения его силового каркаса, системы бамперов, передней части, боковых сторон, выполненных из листового металла, или высоты автомобиля над дорогой может негативно сказаться на работе системы подушек безопасности.

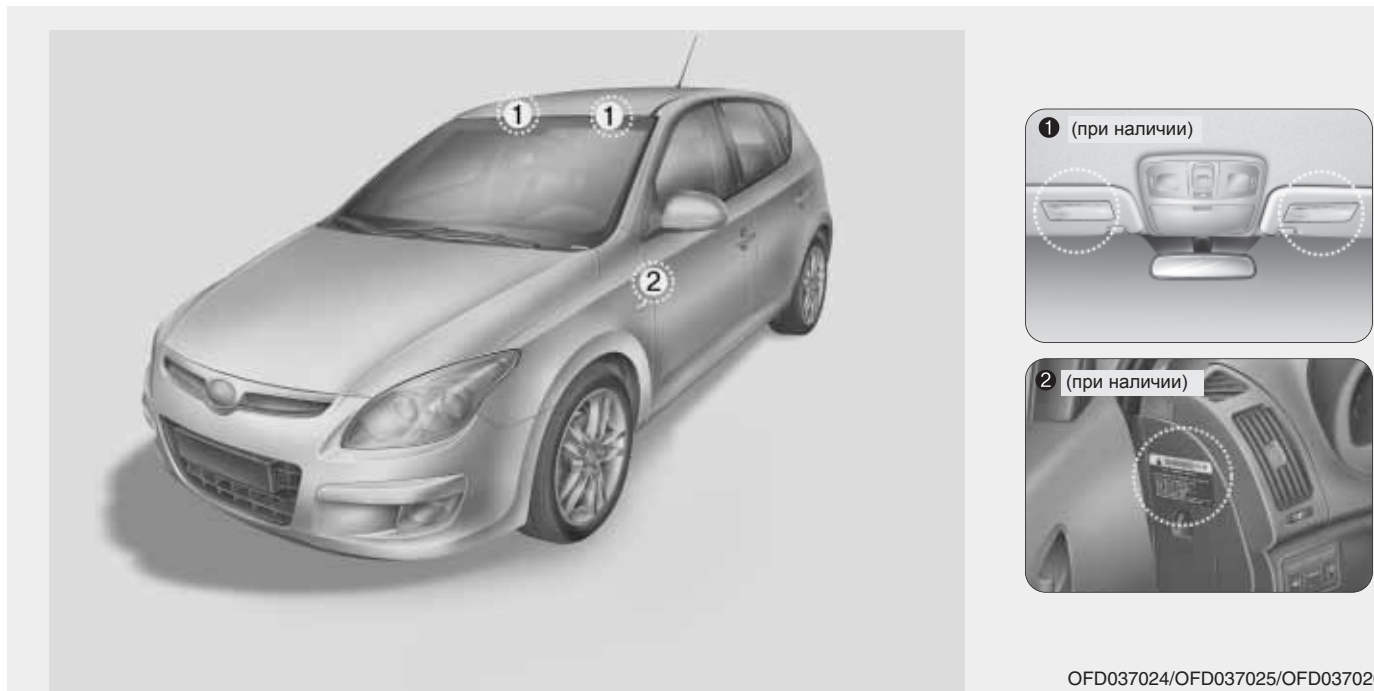

C041200AUN

Этикетка, предупреждающая о наличии подушек безопасности

Такие этикетки размещены для предупреждения водителя и пассажиров о потенциальной опасности системы подушек безопасности. Обратите внимание на то, что эти предупреждения, выпущенные правительственными органами, ориентированы на предупреждение об опасности этой системы для детей. Производитель также хотел бы предупредить о факторах, которые могут быть опасными для взрослых. Все это было описано на предыдущих страницах.

СИСТЕМА УПРАВЛЕНИЯ МИКРОКЛИМАТОМ С РУЧНЫМ УПРАВЛЕНИЕМ (ПРИ НАЛИЧИИ)

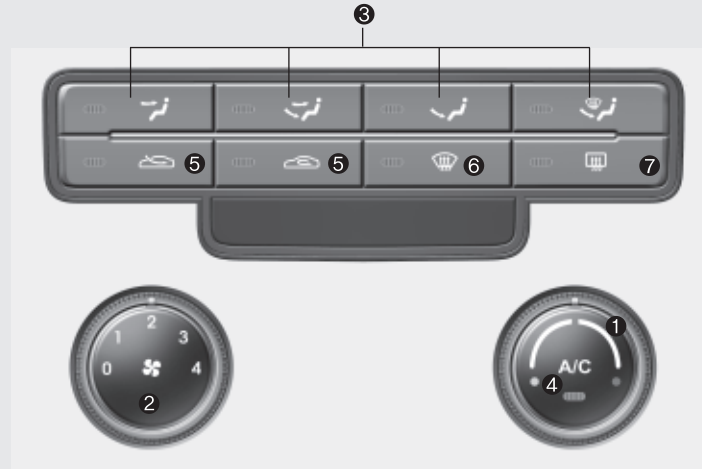

1. Ручка управления температурным режимом
2. Ручка настройки скорости вращения вентилятора
3. Кнопки режимов
4. Кнопка включения кондиционера (при наличии)

5. Переключатель режимов подачи воздуха
6. Кнопка управления обогревателем переднего стекла
7. Кнопка включения обогревателя заднего стекла

OFD047074

D230000AFD

D230100AUN

Обогрев и кондиционирование воздуха

1. Запустите двигатель.
2. Установите ручку выбора режима работы по своему усмотрению.
3. Установите ручку управления температурой воздуха по своему усмотрению.
4. Установите переключатель режимов подачи в положение подачи внешнего (свежего) воздуха.
5. Настройте скорость вращения вентилятора по своему усмотрению.
6. При необходимости включите кондиционер (при наличии).

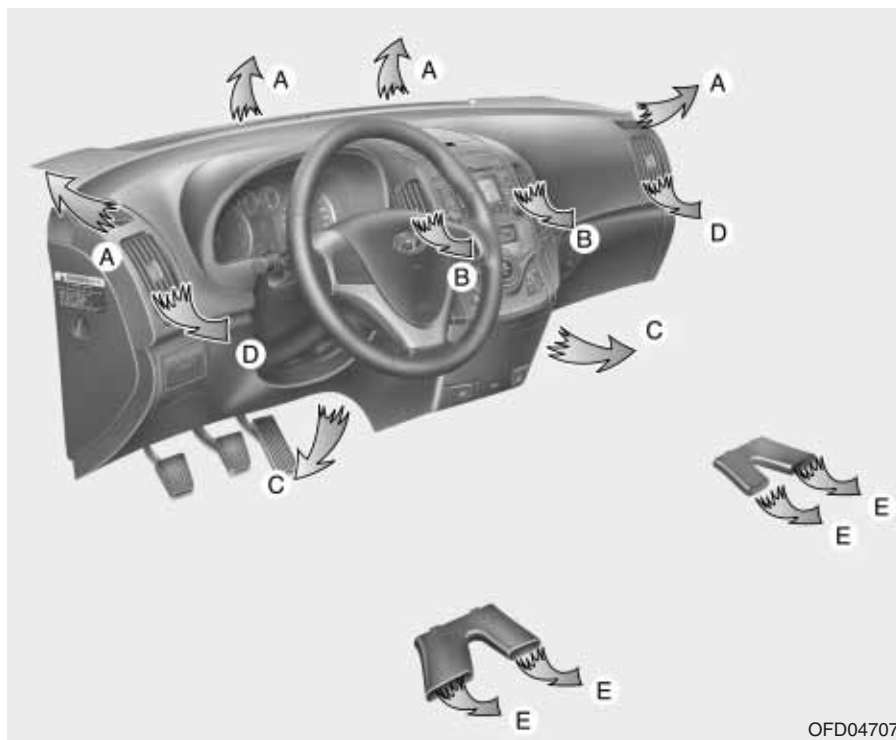

OFD047076

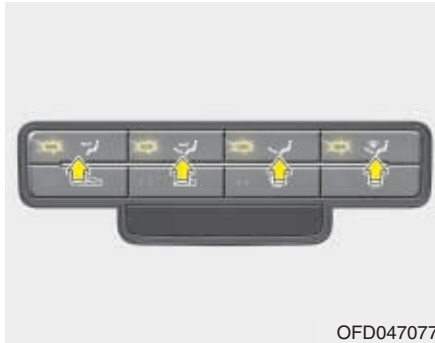

OFD047077

D230101AFD

Выбор режима работы

Кнопки режимов предназначены для управления потоком воздуха в системе вентиляции.

Можно направить поток воздуха на пол, в распределительные отверстия на панели приборов или на ветровое стекло. Предусмотрено пять режимов распределения воздуха с соответствующим символьным обозначением: лицо, двухуровневый, пол, обогрев пола и обогрев.

 **Подача воздуха через вентиляционные отверстия передней панели - сопла (B, D)**

Поток воздуха направляется на верхнюю часть тела и в лицо человека. Кроме того, возможна настройка положения каждого вентиляционного отверстия для направления потока подаваемого через него воздуха.

 **Подача воздуха через вентиляционные отверстия передней панели и в нижнюю часть салона - сопла (B, D, C, E)**

Поток воздуха направляется в лицо человека и в нижнюю часть салона.

 **Подача воздуха в нижнюю часть салона - сопла (C, E, A, D)**

Основная часть воздуха направляется в нижнюю часть салона, а незначительное его количество подается на ветровое стекло и к боковым соплам для предотвращения обмерзания остекления.

 **Подача воздуха в нижнюю часть салона и на ветровое стекло - сопла (A, C, E, D)**

Основная часть воздуха направляется в нижнюю часть салона и на ветровое стекло, а незначительное его количество подается к боковым соплам для предотвращения обмерзания остекления.

 **Подача воздуха на ветровое стекло - сопла (A, D)**

Основная часть воздуха направляется на ветровое стекло, а незначительное его количество подается к боковым соплам для предотвращения обмерзания остекления.

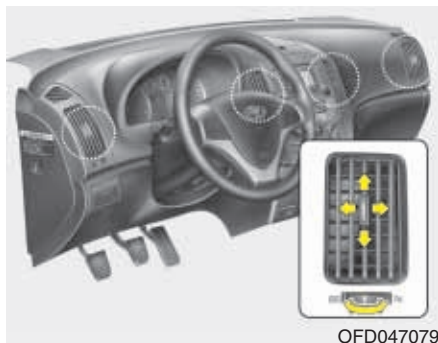

OFD047079

Вентиляционные отверстия в панели приборов

Открытие или закрытие сопел может производиться отдельно при помощи горизонтального колесика. Чтобы закрыть вентиляционное отверстие, поверните его влево до упора. Чтобы открыть его, поверните его вправо до упора.

Также можно настроить направление подачи воздуха через эти вентиляционные отверстия при помощи рычажка, как это показано на рисунке.



OFD047078

D230102AFD

Управление температурным режимом

Ручка управления температурным режимом позволяет настраивать температуру воздуха, подаваемого через систему вентиляции. Чтобы изменить температуру воздуха в салоне, поверните данную ручку направо для поступления теплого воздуха или налево, чтобы в салон поступал более прохладный воздух.



OFD047080

D230103AFD

Переключатель режимов подачи воздуха

Этот орган управления используется для выбора одного из двух режимов подачи воздуха: подача внешнего (свежего) воздуха или рециркуляция. Для изменения режима подачи воздуха нажмите кнопку управления.

Рециркуляция



При работе в режиме рециркуляции на кнопке управления горит контрольная лампа.

При нахождении переключателя в положении рециркуляции в систему отопления и вентиляции поступает воздух из салона; там он нагревается или охлаждается в зависимости от выбранного режима работы системы.

Подача внешнего (свежего) воздуха



Индикатор на кнопке горит, если выбран режим забора наружного (свежего) воздуха.

При нахождении переключателя в этом положении в систему отопления и вентиляции поступает наружный воздух; там он нагревается или охлаждается в зависимости от выбранного режима работы системы.

* К СВЕДЕНИЮ

Необходимо отметить, что длительная работа системы отопления в режиме рециркуляции приводит к запотеванию ветрового стекла и боковых окон автомобиля. При этом воздух в салоне становится несвежим.

Кроме того, при продолжительной работе системы кондиционирования в режиме рециркуляции уровень влажности воздуха в пассажирском салоне существенно снижается.

⚠ ОСТОРОЖНО

- Продолжительная работа системы управления микроклиматом в режиме рециркуляции может привести к повышению влажности воздуха в салоне, что может вызвать запотевание остекления и ухудшение обзора.
- Нельзя спать в автомобиле при включенной системе кондиционирования или обогрева. Это может привести к причинению серьезного вреда здоровью или к гибели людей в результате падения содержания кислорода в воздухе и/или уменьшения температуры тела.
- Продолжительная работа системы управления микроклиматом в режиме рециркуляции может привести к возникновению у водителя дремоты или сонливости и к потере управления. Устанавливайте переключатель режимов подачи внешнего воздуха в положение подачи свежего воздуха во время движения так часто, насколько это возможно.



D230104AUN

Настройка скорости вращения вентилятора

Для работы вентилятора ключ в замке зажигания должен находиться в положении ON.

Ручка управления скоростью вращения вентилятора позволяет регулировать расход воздуха, подаваемого через систему вентиляции. Для изменения скорости вращения вентилятора поверните ее вправо для увеличения скорости вращения и влево для ее уменьшения. При установке ручки на ноль (0) вентилятор выключается.



D230105AUN

Система кондиционирования (при наличии)

Для включения системы кондиционирования нажмите на кнопку A/C (при этом загорится расположенная в ней контрольная лампа). Повторное нажатие на эту кнопку приводит к выключению системы кондиционирования.

Работа системы

D230501AUN



Вентиляция

1. Установите ручку управления режимом в положение .
2. Установите переключатель режимов подачи воздуха в положение подачи внешнего (свежего) воздуха.
3. Установите ручку управления температурой воздуха по своему усмотрению.
4. Настройте скорость вращения вентилятора по своему усмотрению.

D230502AUN

Обогрев

1. Установите ручку управления режимом в положение .
2. Установите переключатель режимов подачи воздуха в положение подачи внешнего (свежего) воздуха.
3. Установите ручку управления температурой воздуха по своему усмотрению.
4. Настройте скорость вращения вентилятора по своему усмотрению.

- При необходимости обогрева с понижением влажности воздуха включите кондиционер (при наличии).
- При запотевании ветрового стекла установите ручку управления режимом в положение  или .

Советы по эксплуатации

- Для предотвращения попадания в салон пыли или неприятных запахов через систему вентиляции следует временно установить переключатель режимов подачи воздуха в положение рециркуляции. Обязательно верните регулятор в положение подачи внешнего воздуха, когда источник раздражения окажется позади, чтобы в машину попадал свежий воздух. Тем самым будет обеспечено сохранение внимательности водителя и удобных условий для его работы.
 - Забор воздуха для системы отопления и кондиционирования осуществляется через решетку, расположенную непосредственно перед ветровым стеклом. Следите за тем, чтобы она не была закрыта листьями, снегом, льдом и прочими посторонними предметами
- Для предупреждения запотевания лобового стекла с внутренней стороны, следует установить переключатель режимов подачи внешнего воздуха в положение, соответствующее подаче свежего воздуха, ручку настройки скорости вращения вентилятора и ручку управления температурой воздуха можно установить по своему усмотрению.

D230503AFD

Система кондиционирования (при наличии)

Все системы кондиционирования, установленные на автомобилях HYUNDAI, заполнены хладагентом марки R-134a, который является безопасным для окружающей среды.

- Запустите двигатель. Нажмите кнопку включения системы кондиционирования.
- Установите ручку управления режимом в положение .
- Установите переключатель режимов подачи внешнего воздуха в положение рециркуляции воздуха.

- Установите ручку управления скоростью вращения вентилятора и ручку управления температурным режимом таким образом, чтобы получить наиболее комфортные условия в салоне.
- Для обеспечения максимального охлаждения установите ручку управления температурным режимом в крайнее левое положение и затем установите максимальную скорость вращения вентилятора.

* К СВЕДЕНИЮ

- При использовании системы кондиционирования внимательно следите за указателем температуры двигателя при движении в гору или в плотном потоке транспорта в случае жаркой погоды. Работа системы кондиционирования может привести к перегреву двигателя. Если указатель температуры двигателя показывает его перегрев, оставьте включенным вентилятор, но выключите систему кондиционирования.
- При открытых окнах и высокой влажности окружающего воздуха работа системы кондиционирования может привести к образованию капель влаги внутри автомобиля. Поскольку излишняя влага может привести к отказу электрооборудования, работа системы кондиционирования допускается только при закрытых окнах.

Советы по эксплуатации системы кондиционирования

- Если автомобиль был оставлен на стоянке под прямыми солнечными лучами в жаркую погоду, откройте на короткое время окна автомобиля для выпуска горячего воздуха из салона наружу.
- Чтобы содействовать уменьшению запотевания внутренней поверхности остекления в дождливую или влажную погоду понизьте влажность воздуха в салоне, включив систему кондиционирования.
- Во время работы системы кондиционирования можно заметить незначительное изменение частоты вращения двигателя в зависимости от включения или выключения компрессора системы кондиционирования. Это явление является нормальным.
- Включайте систему кондиционирования один раз в месяц хотя бы на несколько минут для поддержания ее рабочих характеристик на оптимальном уровне.

- При работе системы кондиционирования можно заметить, как со стороны пассажира на землю капает (или даже льется) чистая вода. Это явление является нормальным.
- Работа системы кондиционирования в режиме рециркуляции обеспечивает действительно максимальную интенсивность охлаждения, но продолжительная работа в таком режиме может привести к тому, что воздух в салоне станет несвежим.
- В процессе охлаждения возможно появление потока воздуха с водным конденсатом, что связано с попаданием в систему влажного воздуха при высокой интенсивности охлаждения. Это является нормальным режимом работы системы.

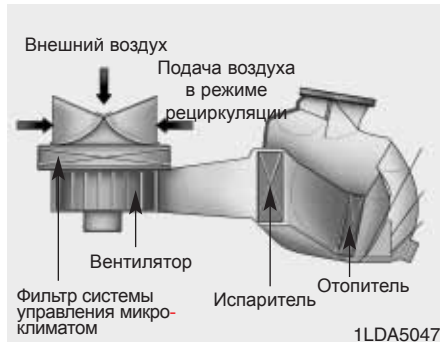

D230300AFD

Фильтр системы управления микроклиматом (при наличии)

Фильтр системы управления микроклиматом, расположенный за перчаточным ящиком, обеспечивает удаление пыли и других загрязняющих веществ из воздуха, поступающего в автомобиль снаружи через систему обогрева и кондиционирования. По мере накопления в фильтре пыли и других загрязняющих веществ возможно снижение расхода воздуха, поступающего из вентиляционных отверстий.

В результате на внутренней поверхности ветрового стекла будет выпадать влага даже в случае работы системы в режиме подачи внешнего (свежего) воздуха. В таком случае обратитесь к авторизованному дилеру компании HYUNDAI для замены фильтра.

* К СВЕДЕНИЮ

- Замену фильтра необходимо производить в соответствии с графиком технического обслуживания.
- Если машина эксплуатируется в тяжёлых условиях, например на пыльных неровных дорогах, то осматривать и заменять фильтр кондиционера воздуха требуется чаще.
- При непредвиденном снижении подачи воздуха необходимо выполнить проверку системы у уполномоченного представителя компании HYUNDAI.

D230400AFD

Проверка объема заправленного в кондиционер хладагента и смазки компрессора

При низком уровне хладагента производительность системы кондиционирования уменьшается. Избыточный уровень хладагента также негативно отражается на ее работе.

Поэтому при отклонении режима работы системы кондиционирования от нормы обратитесь к авторизованному дилеру компании HYUNDAI для проверки системы.

* К СВЕДЕНИЮ

При уменьшении производительности системы кондиционирования очень важным является использование необходимого типа и количества масла и хладагента. В противном случае может произойти повреждение компрессора и работа системы кондиционирования в ненормальном режиме.

ОСТОРОЖНО

Обслуживание системы кондиционирования должно производиться авторизованным дилером компании HYUNDAI. Нарушение технологии обслуживания может привести к получению серьезных травм лицом, производящим эти работы.

АВТОМАТИЧЕСКАЯ СИСТЕМА УПРАВЛЕНИЯ МИКРОКЛИМАТОМ (ПРИ НАЛИЧИИ)

Тип А



1. Ручка настройки скорости вращения вентилятора
2. Кнопка включения кондиционера
3. Переключатель режимов подачи воздуха

4. Кнопка включения обогревателя ветрового стекла
5. Кнопка включения автоматического режима
6. Кнопка выключения системы

7. Ручка управления температурным режимом
8. Кнопка включения обогревателя заднего стекла
9. Кнопка выбора режима работы
10. Дисплей кондиционера

OFD0471100

D240000AFD

Тип В



1. Ручка настройки скорости вращения вентилятора
2. Переключатель режимов подачи воздуха
3. Кнопка включения автоматического режима

4. Кнопка выключения системы
5. Ручка управления температурным режимом
6. Кнопка включения обогревателя ветрового стекла

7. Кнопка включения кондиционера
8. Кнопка выбора режима работы
9. Дисплей кондиционера

OFD0471101



OFD047102

D240100AFD

Автоматическое управление обогревом и кондиционированием воздуха

Настройка автоматической системы управления микроклиматом осуществляется просто установкой необходимого значения температуры. Система полностью автоматического управления температурой воздуха в салоне (FATC) работает следующим образом:

1. Нажмите кнопку AUTO (включение автоматического режима). На дисплее появится надпись AUTO. Управление режимами работы, скоростью вращения вентилятора, режимом подачи воздуха и работой системы кондиционирования будет осуществляться автоматически в соответствии с заданным значением температуры.
2. Для установки требуемой температуры воздуха поверните рукоятку TEMP (Температура). Если температура будет установлена на самом низком уровне (Lo), система кондиционирования будет работать постоянно.
3. Для отключения автоматического режима нажмите любую кнопку, за исключением ручки управления температурным режимом. Нажмите кнопку выбора режима, кондиционирования воздуха*, кнопку обогрева, кнопку управления притоком воздуха* или кнопку управления скоростью вращения вентилятора для ручного управления соответствующей функцией при работе остальных функций в автоматическом режиме. (*: только тип B)

Независимо от установленного значения температуры, в автоматическом режиме работы система кондиционирования будет включаться автоматически для уменьшения влажности воздуха в салоне даже тогда, когда задана высокая температура.

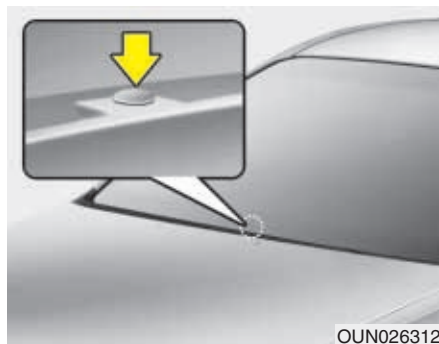

* К СВЕДЕНИЮ

Никогда не загромождайте чем-либо датчик, находящийся на приборной панели, в целях обеспечения более эффективного управления системой обогрева и кондиционирования.

D240200AUN

Ручное управление обогревом и кондиционированием воздуха

Управление отоплением и кондиционированием может осуществляться также и в ручном режиме путем нажатия кнопок, отличных от кнопки AUTO. В таком случае система последовательно переключается в те режимы, которые выбраны в порядке переключения их кнопками.

При нажатии любой кнопки (или повороте любой ручки), кроме кнопки AUTO, в автоматическом режиме работы, те функции, которые не были выбраны вручную, будут управляться автоматически.

1. Запустите двигатель
2. Установите ручку управления режимом по своему усмотрению.
3. Установите ручку управления температурой воздуха по своему усмотрению.
4. Установите переключатель режимов подачи внешнего воздуха в положение подачи внешнего (свежего) воздуха.
5. Настройте скорость вращения вентилятора по своему усмотрению.
6. При необходимости включите кондиционер.

Для возврата в автоматический режим управления нажмите кнопку AUTO.

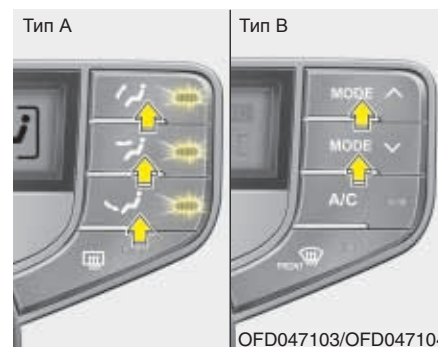

D240201AFD

Выбор режима работы

Кнопка выбора режима работы осуществляет управление направлением подачи воздуха через систему вентиляции.

См. рисунок в пункте “Система управления микроклиматом с ручным управлением”.

Тип А:

Нажмите кнопку для включения соответствующего режима. Нажмите кнопку повторно для отключения режима.



Уровень лица (B, D)

Поток воздуха направляется на уровне верхней части тела и лица. Кроме того, возможно управление потоком воздуха с помощью соответствующих распределительных отверстий.



Уровень пола (C, E, A, D)

Большая часть потока воздуха направляется на уровень пола.



Обогрев (A, D)

Большая часть потока воздуха направляется на ветровое стекло.

Можно также выбрать одновременно режимы 2 и 3 для обеспечения необходимого потока воздуха.

- режим лицо (**فتر**) + пол (**فتر**);
- режим лицо (**فتر**) + обогрев (**فتر**);
- режим пол (**فتر**) + обогрев (**فتر**);
- режим лицо (**فتر**) + пол (**فتر**) + обогрев (**فتر**)



Режим максимального (MAX) обогрева
При выборе режима максимального (MAX) обогрева выполняется автоматическая настройка следующих параметров системы:

- система кондиционирования воздуха включается;
- выбирается положение забора наружного (свежего) воздуха;
- устанавливается максимальная скорость вращения вентилятора.

Для отключения режима максимального (MAX) обогрева повторно нажмите кнопку режима, кнопку режима максимального (MAX) обогрева или кнопку AUTO.

Тип В :

Подача воздуха осуществляется через следующие отверстия:



Подача воздуха через вентиляционные отверстия передней панели - сопла (B, D)

Поток воздуха направляется на верхнюю часть тела и в лицо человека. Кроме того, возможна настройка положения каждого вентиляционного отверстия для направления потока подаваемого через него воздуха.



Подача воздуха через вентиляционные отверстия передней панели и в нижнюю часть салона - сопла (B, D, C, E)

Поток воздуха направляется в лицо человека и в нижнюю часть салона.

 **Подача воздуха в нижнюю часть салона - сопла (С, Е, А, D)**

Основная часть воздуха направляется в нижнюю часть салона, а незначительное его количество подается на ветровое стекло и к боковым соплам для предотвращения обмерзания остекления.

 **Подача воздуха в нижнюю часть салона и на ветровое стекло - сопла (А, С, Е, D)**

Основная часть воздуха направляется в нижнюю часть салона и на ветровое стекло, а незначительное его количество подается к боковым соплам для предотвращения обмерзания остекления.



Подача воздуха на ветровое стекло - сопла (А, D)

Основная часть воздуха направляется на ветровое стекло, а незначительное его количество подается к боковым соплам для предотвращения обмерзания остекления.

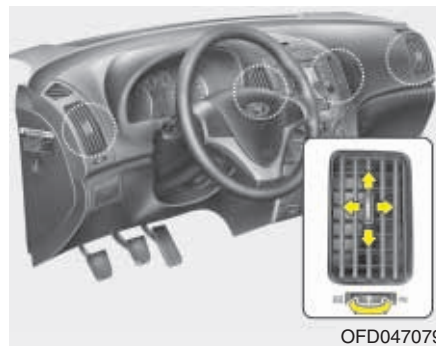

Вентиляционные отверстия в панели приборов

Открытие или закрытие сопел может производиться отдельно при помощи горизонтального колесика. Чтобы закрыть вентиляционное отверстие, поверните его влево до упора. Чтобы открыть его, поверните его вправо до упора.

Также можно настроить направление подачи воздуха через эти вентиляционные отверстия при помощи рычажка, как это показано на рисунке.

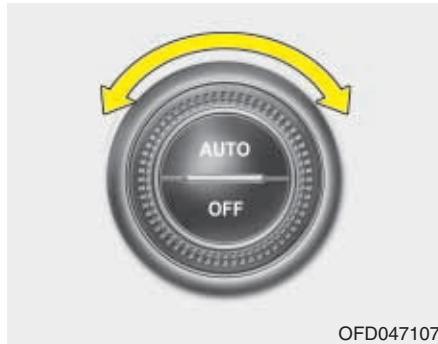

OFD047107

D240202AUN

Управление температурным режимом

Увеличение температуры до максимального уровня (HI) осуществляется поворотом ручки в крайнее правое положение.

Снижение температуры до минимального уровня (Lo) осуществляется поворотом ручки в крайнее левое положение.

При повороте ручки температура будет увеличиваться с шагом 0,5°С/1°Ф.

Если температура будет установлена на самом низком уровне, система кондиционирования будет работать постоянно.

Изменение шкалы измерения температур

В случае разрядки или отключения аккумуляторной батареи дисплей установки температуры воздуха переключится на шкалу Цельсия.

Это является нормальным. Для выбора шкалы измерения температуры (Цельсия или Фаренгейта) необходимо совершить следующие действия:

Удерживая в нажатом положении кнопку AUTO, нажмите на кнопку OFF и держите ее в таком положении в течение не менее 3 секунд. Произойдет переключение дисплея со шкалы Цельсия на шкалу Фаренгейта или со шкалы Фаренгейта на шкалу Цельсия.

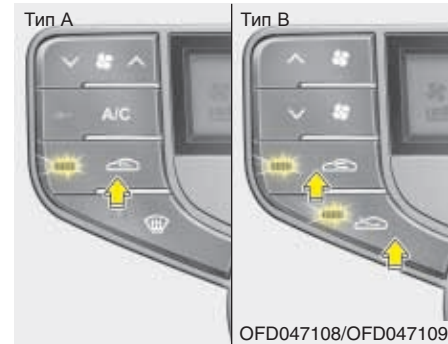

OFD047108/OFD047109

D240203AFD

Переключатель режимов подачи воздуха

Этот орган управления используется для выбора одного из двух режимов подачи воздуха: подача внешнего (свежего) воздуха или рециркуляция. Для изменения режима забора воздуха нажмите кнопку.

Рециркуляция



При работе в режиме рециркуляции на кнопке управления горит контрольная лампа.

При нахождении переключателя в положении рециркуляции в систему отопления и вентиляции поступает воздух из салона; там он нагревается или охлаждается в зависимости от выбранного режима работы системы.

Подача внешнего (свежего) воздуха



При работе в режиме подачи внешнего (свежего) на кнопке управления не горит контрольная лампа. (Тип А)



При нахождении переключателя в этом положении в систему отопления и вентиляции поступает наружный воздух; там он нагревается или охлаждается в зависимости от выбранного режима работы системы.

* К СВЕДЕНИЮ

Необходимо отметить, что длительная работа системы отопления в режиме рециркуляции приводит к запотеванию ветрового стекла и боковых окон автомобиля. При этом воздух в салоне становится несвежим.

Кроме того, при продолжительной работе системы кондиционирования в режиме рециркуляции уровень влажности воздуха в пассажирском салоне существенно снижается.

⚠ ОСТОРОЖНО

- Продолжительная работа системы управления микроклиматом в режиме рециркуляции может привести к повышению влажности воздуха в салоне, что может вызвать запотевание остекления и ухудшение обзора.
- Нельзя спать в автомобиле при включенной системе кондиционирования или обогрева. Это может привести к причинению серьезного вреда здоровью или к гибели людей в результате падения содержания кислорода в воздухе и/или уменьшения температуры тела.
- Продолжительная работа системы управления микроклиматом в режиме рециркуляции может привести к возникновению у водителя дремоты или сонливости и к потере управления. Устанавливайте переключатель режимов подачи внешнего воздуха в положение подачи свежего воздуха во время движения так часто, насколько это возможно.

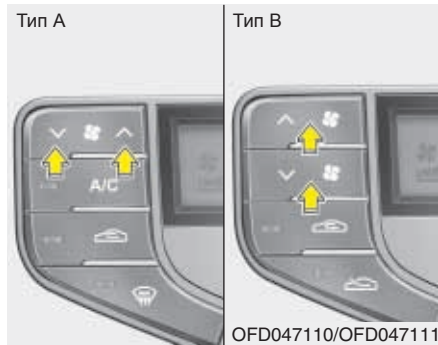

D240205AUN

Настройка скорости вращения вентилятора

Настройка скорости вращения вентилятора на необходимую величину осуществляется поворотом соответствующей рукоятки.

Чем выше скорость вращения вентилятора, тем больше подача воздуха.

Нажатие кнопки OFF приводит к выключению вентилятора.

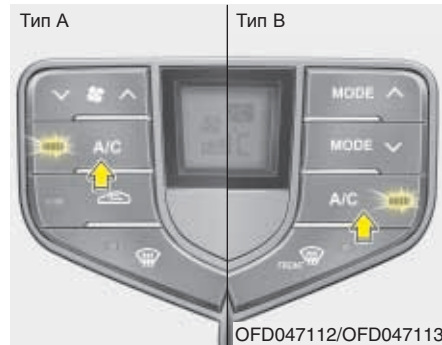

D240206AUN

Система кондиционирования

Для включения системы кондиционирования нажмите на кнопку A/C (при этом загорится расположенная в ней контрольная лампа).

Повторное нажатие на эту кнопку приводит к выключению системы кондиционирования.



D240208AUN

Режим отключения



Нажмите кнопку OFF для выключения системы автоматического управления микроклиматом. Однако при этом сохраняется возможность управления кнопками выбора режима работы и режима подачи воздуха при ключе зажигания в положении ON.

УСТРАНЕНИЕ ИНЕЯ И ЗАПОТЕВАНИЯ С ВЕТРОВОГО СТЕКЛА

D250000AUN

⚠ ОСТОРОЖНО

- Обогрев ветрового стекла

Не используйте положение  или  в режиме охлаждения при высоком уровне влажности наружного воздуха. Разница между температурой наружного воздуха и температурой ветрового стекла может вызвать запотевание внешней поверхности ветрового стекла, что приведет к потере обзора. В таком случае установите ручку или кнопку выбора режима в положение , а ручку или кнопку настройки скорости вращения вентилятора в положение малой скорости вращения.

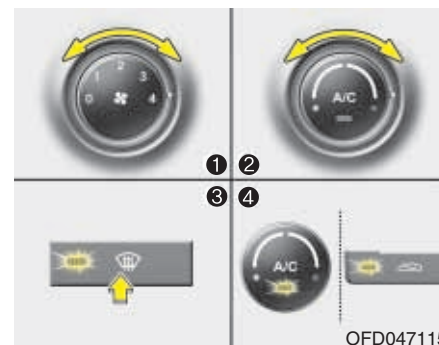

- Для максимально эффективного удаления инея установите температурный режим на высокую температуру (крайнее правое положение ручки) и максимальную скорость вращения вентилятора.
- Если при устранении инея или запотевания с остекления необходимо обеспечить подачу воздуха в нижнюю часть салона, установите режим подачи воздуха в нижнюю часть салона и на лобовое стекло.
- Перед началом движения полностью удалите снег и лед с ветрового стекла, заднего стекла, наружных зеркал заднего вида и со всех боковых стекол.
- Полностью удалите снег и лед с капота и с решетки воздухозаборника для повышения эффективности работы отопителя салона и обогревателя стекол, а также уменьшения вероятности запотевания внутренней стороны ветрового стекла.



Система управления микроклиматом с ручным управлением

D250101AFD

Для устранения запотевания внутренней стороны ветрового стекла

1. Установите любую скорость вращения вентилятора, кроме положения "0".
2. Выберите требуемое значение температуры.
3. Выберите положение  или .
4. Произойдет автоматическое включение системы кондиционирования и переключение на режим подачи наружного (свежего) воздуха.

Если автоматического включения системы кондиционирования и режима подачи наружного (свежего) воздуха не произойдет, нажмите соответствующую кнопку.

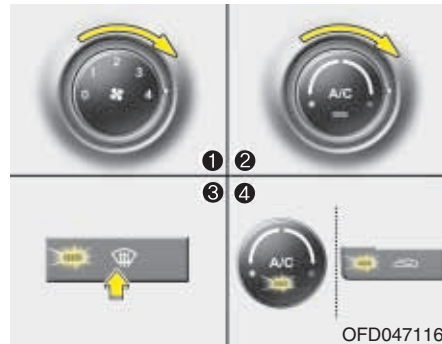

D250102AFD

Для устранения инея с внешней стороны ветрового стекла

1. Установите максимальную скорость вращения вентилятора (крайнее правое положение ручки управления).
2. Установите максимальное значение температуры.
3. Выберите положение .
4. Произойдет автоматическое включение системы кондиционирования и переключение на режим подачи наружного (свежего) воздуха.

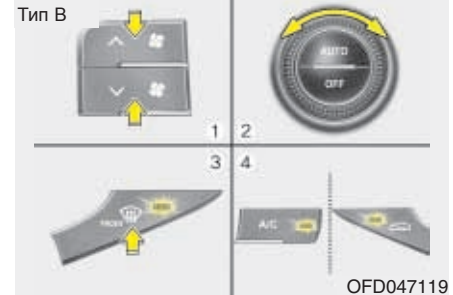
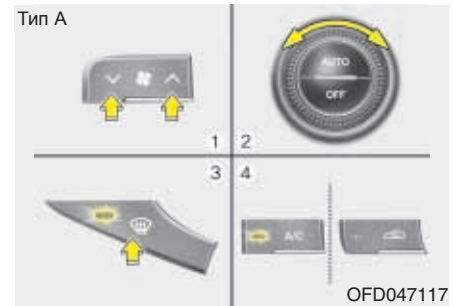

Автоматическая система управления микроклиматом

D250201AFD

Для устранения запотевания внутренней стороны ветрового стекла

1. Выберите требуемое значение скорости вращения вентилятора.
2. Выберите требуемое значение температуры.
3. Нажмите кнопку включения обогревателя остекления .
4. Произойдет автоматическое включение системы кондиционирования в соответствии с измеренной температурой окружающего воздуха и режима забора наружного (свежего) воздуха.

Если кондиционирование воздуха, режим забора наружного (свежего) воздуха и более высокая скорость вращения вентилятора не выбраны автоматически, произведите их ручную настройку при помощи соответствующей кнопки или ручки.

При выборе позиции  произойдет переключение скорости вращения вентилятора с более низкой на более высокую.

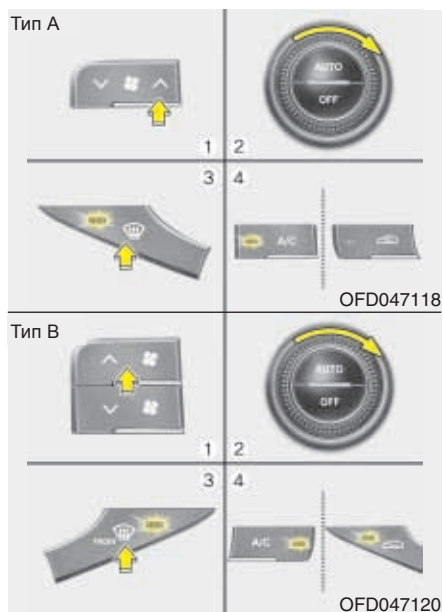

D250202AUN

Для устранения инея с внешней стороны ветрового стекла

1. Установите максимальную скорость вращения вентилятора.
2. Установите максимальное значение температуры (H).
3. Нажмите кнопку включения обогревателя остекления ().
4. Произойдет автоматическое включение системы кондиционирования в соответствии с измеренной температурой окружающего воздуха и режима подачи наружного (свежего) воздуха.

4. Произойдет автоматическое включение системы кондиционирования в соответствии с измеренной температурой окружающего воздуха и режима подачи наружного (свежего) воздуха.

При выборе позиции  произойдет переключение скорости вращения вентилятора с низкой на высокую.

D250300AUN

Алгоритм работы системы устранения запотевания

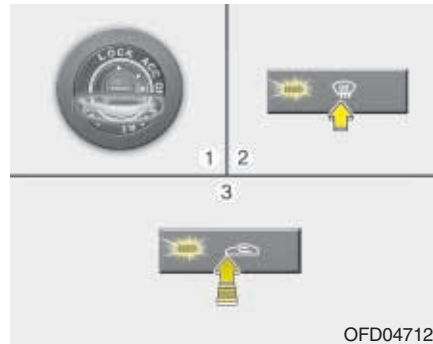

Для уменьшения вероятности запотевания ветрового стекла с внутренней стороны осуществляется автоматическое управление режимом подачи воздуха и работой системой кондиционирования в соответствии с определенными условиями, такими как положения  и . Для отмены алгоритма работы системы устранения запотевания или для его возврата к исходным установкам, выполните следующие действия.



OFD047121

D250301AFD

Система управления микроклиматом с ручным управлением

1. Поверните ключ в замке зажигания в положение ON.
2. Поверните ручку выбора режима работы в положение подачи воздуха на ветровое стекло .
3. Нажмите кнопку переключения режимов забора воздуха  не менее 5 раз за 3 секунды.

Контрольная лампа, расположенная в кнопке переключения режимов забора воздуха мигнет 3 раза с перерывом 0,5 секунды. Это указывает на отмену алгоритма работы системы устранения запотевания или ее возврат в ранее запрограммированное состояние.

При разрядке или отключении аккумуляторной батареи произойдет возврат алгоритма работы системы устранения запотевания к исходным установкам.

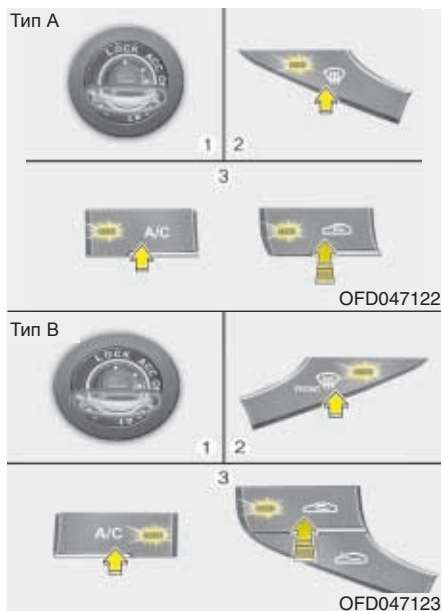

D250302AUN

Автоматическая система управления микроклиматом

1. Поверните ключ в замке зажигания в положение ON.
2. Выберите режим подачи воздуха на ветровое стекло путем нажатия соответствующей кнопки (☀️).

3. Удерживая кнопку включения системы кондиционирования (A/C) в нажатом состоянии, нажмите на кнопку переключения режимов подачи воздуха (☁️) не менее 5 раз в течение 3 секунд.

Дисплей системы кондиционирования мигнет 3 раза с перерывом 0,5 секунды. Это указывает на отмену алгоритма работы системы устранения запотевания или ее возврат в ранее запрограммированное состояние.

При разрядке или отключении аккумуляторной батареи произойдет возврат алгоритма работы системы устранения запотевания к исходным установкам.

ОТДЕЛЕНИЯ ДЛЯ ХРАНЕНИЯ ВЕЩЕЙ

D270000AUN

Эти отделения могут использоваться для хранения мелких предметов, необходимых водителю или пассажирам.

⚠ ВНИМАНИЕ

- Во избежание возможной кражи не оставляйте ценные предметы в отделениях для хранения вещей.
- Всегда держите крышки отделений для хранения вещей закрытыми во время движения автомобиля. Не пытайтесь поместить в отделение для хранения вещей излишнее количество предметов, которое сделает невозможным надежное закрытие его крышки.

⚠ ОСТОРОЖНО

- Огнеопасные материалы

Не храните зажигалки, баллоны с газом или другие огнеопасные / взрывоопасные предметы в автомобиле. Они могут загореться и/или взорваться при длительном воздействии на автомобиль высокой температуры.

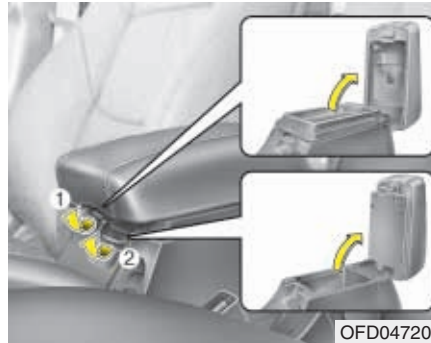

OFD047207

D270100AFD

Отделение в центральной консоли (при наличии)

Это отделение может использоваться для хранения мелких предметов, необходимых водителю или пассажиру, располагающемуся на переднем сидении.

Чтобы открыть отделение в центральной консоли потяните вверх рычаг.

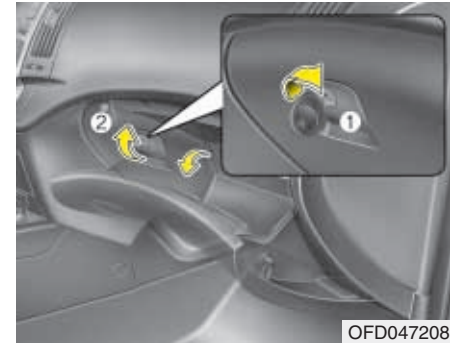

OFD047208

D270200AFD

Перчаточный ящик

Для закрытия и открытия перчаточного ящика нажмите основную кнопку.

Чтобы открыть перчаточный ящик, потяните за ручку, и он автоматически откроется. Закройте перчаточный ящик после использования.

⚠ ОСТОРОЖНО

Для уменьшения риска получения травм при дорожно-транспортном происшествии или при внезапной остановке автомобиля всегда держите перчаточный ящик закрытым во время движения автомобиля.

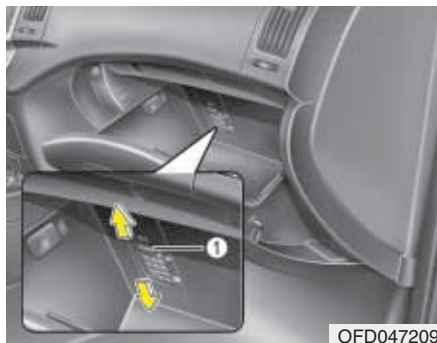

Охлаждение перчаточного ящика (при наличии)

Для охлаждения или нагрева напитков или других объектов откройте или закройте рычаг вентиляции, установленный в перчаточном ящике.

1. Включите переключатель управления скоростью вращения вентилятора.
2. Установите режим управления потоком воздуха “лицо” ().
3. Вытяните рычаг открытия/закрытия вентиляционного отверстия в открытое положение.
(1) ОТКРЫТО
(2) ЗАКРЫТО

4. Установите необходимый температурный режим.

Если режим охлаждения не используется, установите рычаг в закрытое положение.

*** К СВЕДЕНИЮ**

При включенной функции охлаждения небольшое количество конденсированной влаги может повредить ваши документы.

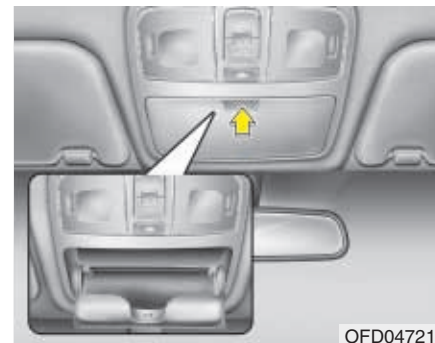

D270300AUN

Отделение для солнцезащитных очков

Чтобы открыть отделение для солнцезащитных очков, нажмите на его крышку, и оно медленно откроется. Положите солнцезащитные очки в дверцу отделения так, чтобы их стекла были обращены наружу. Нажмите на нее для закрытия.

⚠ ОСТОРОЖНО

- Не размещайте внутри отделения для солнцезащитных очков посторонние предметы. Подобные вещи могут вылететь из него в момент резкой остановки автомобиля или при дорожно-транспортном происшествии, возможно став причиной травмы пассажиров, находящихся в автомобиле.
- Не открывайте отделение для солнцезащитных очков во время движения автомобиля. Открытое отделение для солнцезащитных очков может закрыть обзор через внутреннее зеркало заднего вида.



OFD047211

OFD047212

D270400AFD

Универсальный контейнер

Чтобы открыть крышку, вытяните рычаг или нажмите кнопку. В перчаточном ящике можно хранить мелкие предметы.

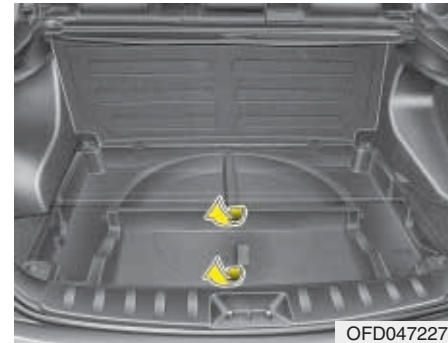

OFD047227

D270500AFD

Ящик для багажа (при наличии)

В ящик можно положить аптечку первой помощи, отражающий треугольник, инструменты и т.п. для удобства доступа.

1. Возьмитесь за рукоятку в верхней части крышки и поднимите её.

ЭЛЕМЕНТЫ ВНУТРЕННЕЙ ОТДЕЛКИ САЛОНА



D270501AFD

Боковой багажный лоток

Чтобы открыть крышку, потяните ручку вверх и поднимите крышку (при наличии). Его можно использовать для хранения мелких предметов.

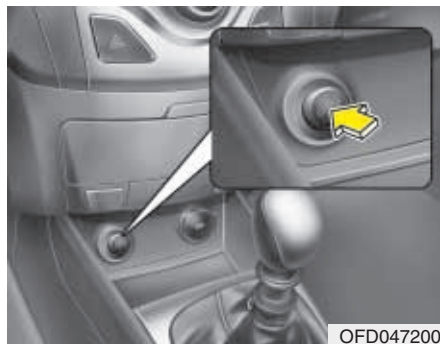

D280100AFD

Прикуриватель

Для работы прикуривателя ключ в замке зажигания должен находиться в положении ACC или ON.

Для его использования необходимо нажать на него так, чтобы он до упора вошел в свое гнездо. После нагрева его элемента прикуриватель выскочит из гнезда в положение «готовности».

Не оставляйте прикуриватель в нажатом положении. Это может привести к повреждению нагревательного элемента и возникновению опасности пожара.

Если прикуриватель необходимо заменить, следует использовать только оригинальные запасные части компании HYUNDAI или одобренные аналоги.

⚠ ОСТОРОЖНО

- Не удерживайте прикуриватель в нажатом положении после того, как он нагреется, поскольку это может привести к его перегреву.
- Если прикуриватель не выйдет из гнезда в течение 30 секунд, извлеките его вручную во избежание перегрева.

⚠ ВНИМАНИЕ

Вставлять в гнездо прикуривателя можно только оригинальный прикуриватель производства компании HYUNDAI. Использование гнезда для подключения вспомогательных устройств (например, электробритвы, ручного пылесоса или кофеварки) может привести к его повреждению или вызвать отказ электрической системы.

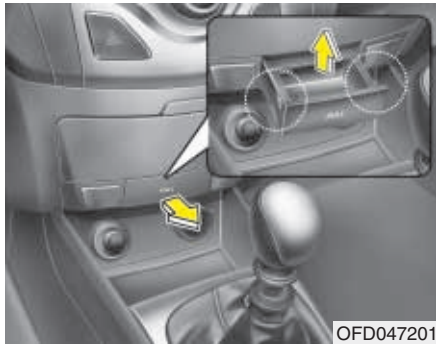

OFD047201

D280200AFD

Пепельница

⚠ ОСТОРОЖНО

- Использование пепельницы

- Не используйте пепельницы автомобиля для сбора мусора.
- Если поместить в пепельницу, в которой находятся другие горячие материалы, зажженную сигарету или спичку, то это может привести к пожару.

Чтобы открыть переднюю пепельницу, вытяните крышку пепельницы. Для очистки пепельницы необходимо вынуть ее выдвижную часть, приподняв ее вперед и потянув на себя.

D280300AUN

Держатель для напитков

⚠ ОСТОРОЖНО

- Горячие жидкости

- Не устанавливайте открытые стаканы с горячими жидкостями в держатель для напитков во время движения автомобиля. Пролитая горячая жидкость может вызвать ожоги. Получение таких ожогов водителем может привести к потере управления автомобилем.
- Для уменьшения риска получения травм в случае неожиданной остановки или при столкновении не размещайте открытые или незакрепленные бутылки, стаканы, банки и т.п. в держателе для напитков во время движения автомобиля.

Передняя часть салона

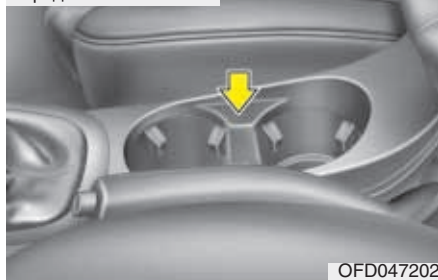

OFD047202

Задняя часть салона (при наличии)



OFD047203

D280301AFD

Передняя часть салона

В держателях для напитков можно размещать стаканы или небольшие банки с напитками.

Задняя часть салона (при наличии)

В держателях для стаканов можно размещать стаканы.

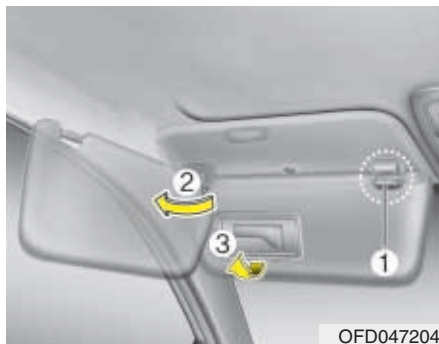

OFD047204

D280400AFD

Солнцезащитный козырек

Используйте солнцезащитный козырек для защиты от прямого света, поступающего через ветровое стекло или боковое стекло.

Для использования солнцезащитного козырька потяните его вниз.

Для использования козырька для защиты от света, поступающего через боковое стекло, потяните его вниз, выньте из держателя (1) и поверните в сторону (2).

Для использования зеркальца потяните солнцезащитный козырек вниз и откройте крышку зеркальца (3).



ВНИМАНИЕ

**- Лампа подсветки
зеркальца (при наличии)**

Плотно закройте крышку зеркальца и верните солнцезащитный козырек в исходное положение. Если крышка зеркальца закрыта неплотно, лампа будет продолжать гореть, что может привести к разрядке аккумулятора.

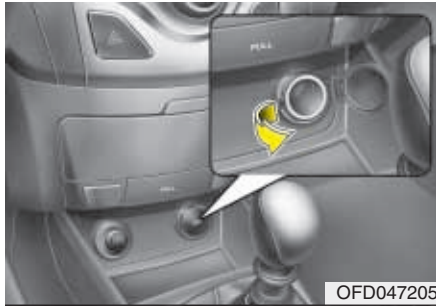

Ликап (при наличии)



D280500AUN

Электрическая розетка

Электрическая розетка предназначена для питания мобильных телефонов или иных устройств, предназначенных для работы в электрической системе автомобиля. Эти приборы должны потреблять ток величиной не более 10 А при включенном двигателе.

⚠ ВНИМАНИЕ

- *Электрические приборы следует использовать только во время работы двигателя; после окончания их использования их необходимо отключить от розетки. Использование розетки для питания вспомогательных приборов в течение длительного времени при неработающем двигателе может привести к разрядке батареи.*
- *Допускается использование только электроприборов, рассчитанных на напряжение 12 В, потребляющих ток величиной не более 10 А.*
- *При использовании электрической розетки следует установить минимальный режим работы системы кондиционирования или обогрева.*
- *Закройте крышку, если розетка не используется.*
(продолжение)

(продолжение)

- *Некоторые электронные приборы могут служить источниками помех при их включении в электрическую розетку автомобиля. Они могут быть причиной повышенного шума при работе аудиосистемы и ненормальной работы других электронных систем или приборов, которые используются в автомобиле.*



D280600AUN

Часы с цифровой индикацией (при наличии)

⚠ ОСТОРОЖНО

Не производите установку часов во время движения автомобиля. Вы можете потерять управление, результатом чего станет получение серьезных травм или дорожно-транспортное происшествие.

После любого отключения аккумуляторной батареи или соответствующих плавких предохранителей необходимо установить время заново. Когда ключ в замке зажигания находится в положении ACC или ON, управление часами при помощи кнопок осуществляется следующим образом:

D280601AUN

Часы

Нажатие на кнопку H (2) пальцем, карандашом или аналогичным предметом приведет к переводу времени, отображаемого на дисплее, на один час вперед.

D280602AUN

Минуты

Нажатие на кнопку M (3) пальцем, карандашом или аналогичным предметом приведет к переводу времени, отображаемого на дисплее, на одну минуту вперед.

D280603AUN

Обнуление

Для обнуления минут нажмите кнопку R (1) пальцем, карандашом или аналогичным предметом. После этого на часах будет отображаться время с точностью до часа.

Например, если кнопка R будет нажата в тот момент, когда показания часов находятся между 9:01 и 9:29, на дисплее появится значение 9:00.

При показаниях дисплея от 9:01 до 9:29 они изменятся на 9:00

При показаниях дисплея от 9:30 до 9:59 они изменятся на 10:00

D280604AUN

• Изменение формата отображения :

Для изменения формата отображения времени с 12-ти часового на 24-х часовой удерживайте кнопку R (1) в нажатом положении более 4 секунд.

Например, если кнопка будет удерживаться в нажатом положении более 4 секунд при показаниях дисплея часов 10:15 p.m., эти показания изменятся на 22:15.



OFD047215

D281400AFD

Порты: для дополнительных устройств, USB и iPod (при наличии)

Если автомобиль оснащен дополнительным и/или USB (универсальная последовательная шина) портом или iPod портом, вы можете использовать дополнительный порт для подключения аудиоустройств, USB-порт для подключения USB-устройств, а порт iPod - для подключения плеера iPod.

*** К СВЕДЕНИЮ**

При подключении портативных аудиоустройств к розетке во время воспроизведения возможно возникновение шумов. В этом случае используйте источник питания портативного аудиоустройства.

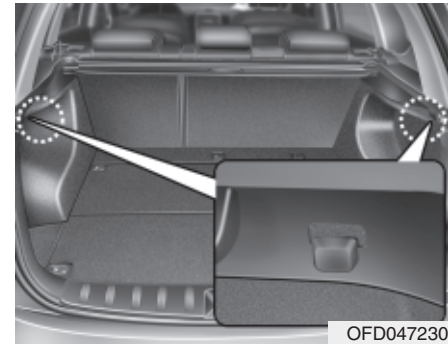

OFD047230

D280700AFD

Крючок для пакетов (при наличии)



ВНИМАНИЕ

Не вешайте на крючок сумки весом более 3 кг (7 фунтов). Это может привести к его повреждению.



OUN026348

D280800AUN

Крючок для одежды

Чтобы воспользоваться крючком для одежды, нажмите на его верхнюю часть.

ВНИМАНИЕ

Не вешайте на крючок одежду большого веса, поскольку это может привести к его повреждению.

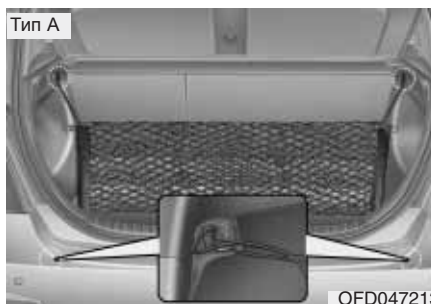

Тип А

OFD047213



Тип В

OFD047219

D281000AFD

Сетка фиксации багажа (при наличии)

Для предотвращения перемещения предметов в багажном отделении можно воспользоваться 4 точками крепления сетки фиксации багажа.

При необходимости обратитесь к авторизованному дилеру компании HYUNDAI для приобретения сетки фиксации багажа.

Для автомобиля, оснащенного полноразмерными запасными шинами: имеются типы А и В

Для автомобиля, оснащенного компактными запасными шинами: имеется тип В

⚠ ВНИМАНИЕ

Для предотвращения повреждения вещей или автомобиля необходимо соблюдать осторожность при размещении хрупких или громоздких предметов в багажном отделении.

⚠ ОСТОРОЖНО

Берегите глаза. НЕ ДОПУСКАЙТЕ излишнего натяжения сетки. НИКОГДА не становитесь на пути возможного отскока элементов сетки при разрыве, берегите лицо и другие части тела. НЕ используйте сетку, если на ней есть заметные следы износа или повреждения.



D281100AFD

Защитный экран багажного отделения (при наличии)

Используйте защитный экран багажного отделения для того, чтобы скрыть от посторонних предметы, находящиеся в нем.

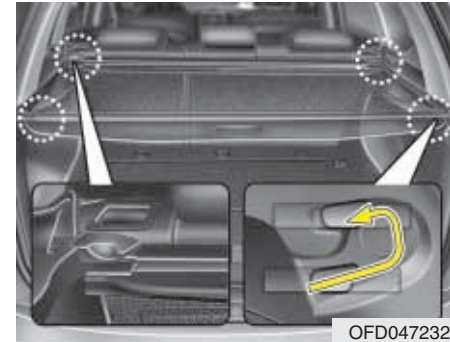

- Для использования защитного багажного экрана потяните ручку назад и вставьте края в гнезда.

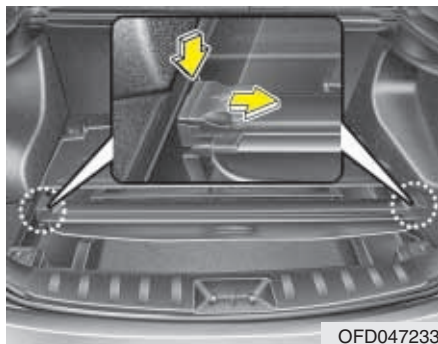

Если защитный экран багажного отделения не используется, разместите его в нижней части багажного отделения.

⚠ ОСТОРОЖНО

- Не допускается размещение каких-либо предметов на защитном экране багажного отделения. Подобные объекты могут быть выброшены в салон и, возможно, причинить травмы находящимся в нем людям при дорожно-транспортном происшествии или при торможении.
- Никогда не позволяйте людям находиться в багажном отделении во время движения автомобиля. Оно предназначено только для багажа.
- Поддерживайте равномерное распределение нагрузки в автомобиле, располагайте грузы как можно ближе к его передней части.

⚠ ВНИМАНИЕ

Поскольку существует возможность повреждения защитного экрана багажного отделения, не размещайте на нем багаж во время его использования.

ЭЛЕМЕНТЫ ВНЕШНЕЙ ОТДЕЛКИ

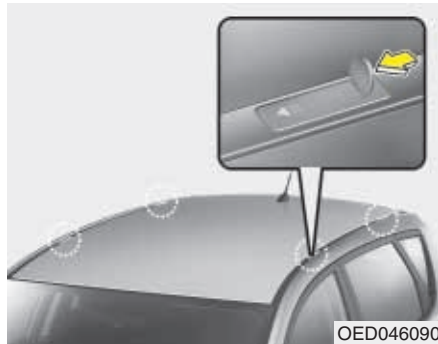

D290300AFD

Монтажный кронштейн каркаса для съёмной крыши (при наличии)

Для установки и снятия каркаса для съёмной крыши используйте монтажный кронштейн и крышку, расположенные на крыше автомобиля.

Для установки каркаса для съёмной крыши выполните следующие действия.

1. Вставьте тонкий инструмент (монету или отвертку с плоским лезвием) в паз и сдвиньте крышку по направлению, указанному стрелкой на крышке.

⚠ ОСТОРОЖНО

Чтобы снять крышку каркаса для съёмной крыши, используйте монету или отвертку с плоским лезвием.

Не пользуйтесь ногтем - это может привести к его повреждению.

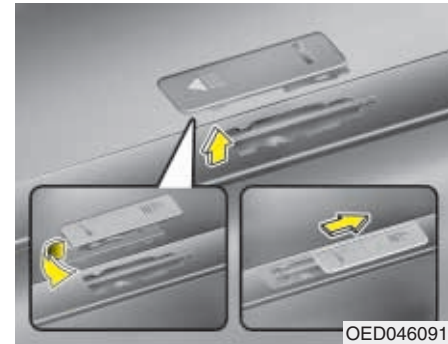

OED046091

2. Поверните крышку на пол-оборота и вставьте ее в отверстие на крыше, как показано на рисунке.

*** К СВЕДЕНИЮ**

Чтобы не допустить ослабления крышки каркаса для съёмной крыши, сначала установите крышку, а затем сам каркас.

3. Для снятия каркаса для съёмной крыши, выполните описанные выше действия в обратном порядке.



D290100AFD

Багажник на крыше (при наличии)

При наличии багажника на крыше возможна перевозка грузов в верхней части автомобиля.

* К СВЕДЕНИЮ

Перед размещением груза на багажнике, расположенном на крыше, следует разместить поперечины в подходящих для этого местах.

⚠ ВНИМАНИЕ

- При перевозке груза на верхнем багажнике примите необходимые предосторожности во избежание повреждения им крыши автомобиля.
- При перевозке предметов большого размера на верхнем багажнике убедитесь в том, что их габариты не превышают длины или ширины крыши автомобиля.

⚠ ОСТОРОЖНО

- Ниже приведены ограничения по весу для грузов, которые могут быть размещены на верхнем багажнике. Распределите нагрузку на верхнем багажнике настолько равномерно, насколько возможно, и надёжно закрепите её.

КРЫША	75 кг (165 фунтов) РАВНОМЕРНОЕ РАСПРЕДЕЛЕНИЕ ЭЛЕМЕНТОВ КОНСТРУКЦИИ БАГАЖНИКА
-------	---

Погрузка груза или багажа на верхний багажник с превышением указанного ограничения по весу может привести к повреждению вашего автомобиля.

(продолжение)

(продолжение)

- При перевозке грузов на верхнем багажнике высота центра тяжести автомобиля увеличивается. Избегайте резкого трогания с места или торможения, крутых поворотов и резких маневров, а также движения с высокой скоростью, - все это может привести к потере управления или перевороту автомобиля, что станет причиной дорожно-транспортного происшествия.
- Всегда двигайтесь с невысокой скоростью и аккуратно проходите повороты при наличии предметов на верхнем багажнике. Сильные порывы ветра, вызванные проезжающими автомобилями или факторами естественного характера, могут стать причиной возникновения подъемной силы, воздействующей на предметы, расположенные на верхнем багажнике.

(продолжение)

(продолжение)

- Это в особой степени относится к перевозке плоских предметов большого размера, таких как деревянные панели или матрасы. В результате предметы могут упасть с верхнего багажника и привести к повреждению Вашего автомобиля или транспортных средств, находящихся рядом с ним.
- Для предотвращения повреждений или потери груза при движении автомобиля следует перед началом движения и регулярно во время него проверять надежность закрепления предметов на верхнем багажнике.

АУДИОСИСТЕМА



Антенна

D300102AFD

Антенна на крыше

Внешняя антенна автомобиля предназначена для приёма радиосигналов в AM-диапазоне и в FM-диапазоне. Эта антенна - съемного типа. Для снятия поверните ее против часовой стрелки. Для установки поверните ее по часовой стрелке.

⚠ ВНИМАНИЕ

- *Прежде чем двигаться по местности с низким габаритом по высоте, убедитесь, что антенна снята.*
- *Убедитесь в том, что перед началом автоматической мойки машины антенна убрана, в противном случае она может быть повреждена.*
- *Для обеспечения надлежащего качества приема сигнала при повторной установке антенны необходимо плотно затянуть антенну. Антенну можно снять при парковке автомобиля или размещении груза на устанавливаемом на крыше багажнике.*
- *При перевозке груза на верхнем багажнике для обеспечения хорошего приема радиосигналов не размещайте его рядом с антенной.*

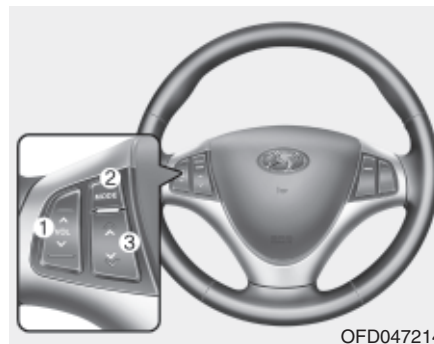

D300200AFD

Дистанционное управление аудиосистемой (при наличии)

Пульт дистанционного управления работой аудиосистемы на рулевом колесе, предназначен для повышения уровня безопасности при управлении автомобилем.

⚠ ВНИМАНИЕ

Не следует одновременно нажимать несколько кнопок пульта дистанционного управления.

VOL (▲/▼) (1)

- Нажмите кнопку (▲) для увеличения уровня громкости.
- Нажмите кнопку (▼) для уменьшения уровня громкости.

MODE (2)

Нажмите на кнопку MODE для выбора режимов Radio (радиоприемник), Tape (магнитофон) (при наличии) или CD (компакт-диск).

SEEK (▲/▼) (3)

При нажатии кнопки SEEK и ее удержании в течение 0,8 секунд и более она будет выполнять следующие функции в перечисленных ниже режимах.

Режим RADIO (радиоприемник)

Она будет работать в качестве кнопки автоматического поиска радиостанций (AUTO SEEK).

Режим CDP (CD-плеер)

Она будет работать в качестве кнопки быстрой перемотки (FF/REW).

Режим CDC (CD-чейнджер)

Она будет работать в качестве кнопки смены дисков (DISC UP/DOWN).

При нажатии кнопки SEEK и ее удержании в течение менее 0,8 секунд она будет выполнять следующие функции в перечисленных ниже режимах.

Режим RADIO (радиоприемник)

Она будет работать в качестве кнопки выбора заранее настроенных радиостанций (PRESET STATION).

Режим CDP (CD-плеер)

Она будет работать в качестве кнопки смены дорожек (TRACK UP/DOWN).

Режим CDC (CD-чейнджер)

Она будет работать в качестве кнопки смены дорожек (TRACK UP/DOWN).

Подробная информация по органам управления аудиосистемой приведена в данном разделе ниже.

Прием радиосигналов FM-диапазона

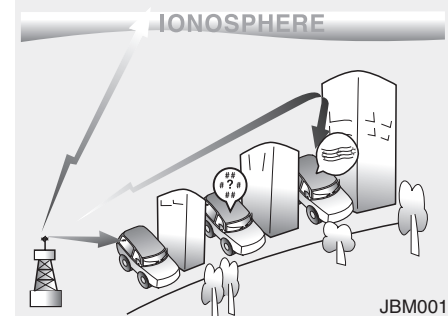

JBM001

D300800AFD

Как работает автомобильный радиоприемник

Источниками радиосигналов AM и FM диапазонов являются радиопередатчики, расположенные по всему городу. Они поступают на радиоантенну автомобиля. Этот радиосигнал принимается радиоприемником и передается на динамики автомобильной аудиосистемы.

Если поступающий радиосигнал достаточно силен, современная конструкция автомобильной аудиосистемы обеспечивает максимально возможное качество его воспроизведения. Однако в некоторых случаях поступающий сигнал может не иметь достаточной силы и может сопровождаться помехами. Причиной этого могут быть такие факторы, как удаленность от принимаемой радиостанции, наличие вблизи от автомобиля другой радиостанции высокой мощности, зданий, мостов или других сооружений большого размера.

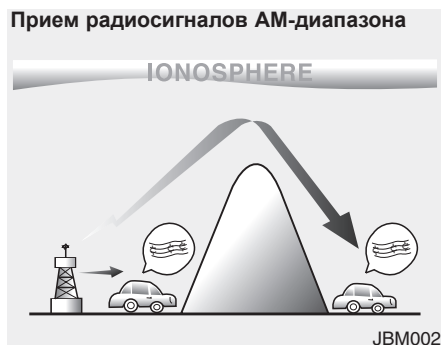

Сигналы AM-диапазона могут приниматься на большем удалении от радиостанции, чем сигналы FM-диапазона. Это возможно за счет более низкой частоты радиоволн AM-диапазона. Эти радиосигналы с большой длиной волны и низкой частотой распространяются не по прямой линии в атмосфере, а могут огибать земную поверхность. Кроме того, они огибают препятствующие их распространению объекты, что обеспечивает лучший прием сигнала.



Высокая частота радиосигналов FM-диапазона не позволяет им огибать земную поверхность. Поэтому, как правило, мощность таких радиосигналов падает на коротких расстояниях от передающей радиостанции. Кроме того, на их распространение оказывают влияние здания, рельеф местности или другие препятствия. В результате в конкретных условиях приема радиосигнала может создаться впечатление о неисправности радиоприемника. Следующие условия приема являются достаточно распространенными и не свидетельствуют о наличии технической неисправности.

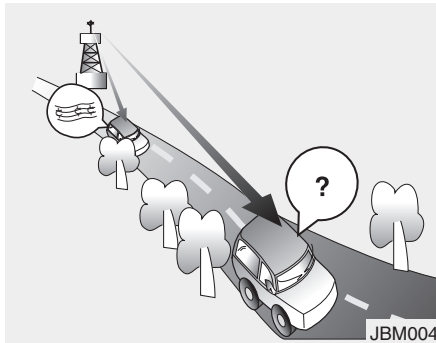

- Плавное снижение уровня громкости: по мере удаления автомобиля от радиостанции мощность принимаемого сигнала падает, и уровень громкости звука снижается. При возникновении такой ситуации желательно настроить приемник на другую радиостанцию.
- Дрожание сигнала / радиопомехи: низкая мощность принимаемого радиосигнала FM-диапазона или наличие препятствий большого размера между передающим устройством и автомобильным радиоприемником может создавать помехи для приема сигнала, вызывая тем самым его дрожание или шум от радиопомех. Снизить влияние этого явления можно путем уменьшения уровня высоких частот в тембре сигнала до того момента, пока источник помех не исчезнет.

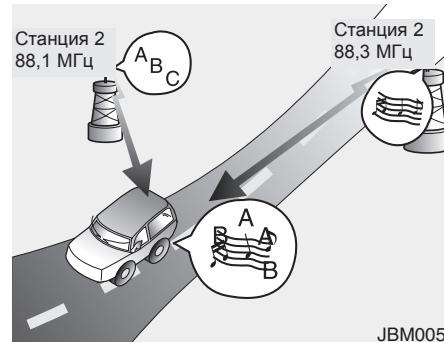

- Появление сигнала другой радиостанции: по мере ослабления сигнала FM-диапазона возможно его замещение более мощным сигналом другой радиостанции, работающей на близкой частоте. Это происходит потому, что конструкцией радиоприемника предусмотрен прием сигнала с самым высоким уровнем. При возникновении такой ситуации настройте приемник на радиостанцию с более мощным сигналом.

- Интерференция радиосигналов: одновременный прием радиосигналов с нескольких направлений может вызвать искажение сигнала или его дрожание. Причина этого заключается в одновременном приеме прямого и отраженного радиосигнала одной станции, или радиосигналов двух станций, работающих на близких частотах. При возникновении такой ситуации настройте приемник на другую радиостанцию до изменения условий радиоприема.

Использование сотового телефона или радиостанции с двухсторонней связью

Использование сотового телефона внутри автомобиля может привести к возникновению шумов в звуковом сигнале аудио оборудования. Это не свидетельствует о неисправности. В подобной ситуации используйте мобильный телефон на максимальном возможном удалении от автомобильной аудиосистемы.

ВНИМАНИЕ

При использовании внутри автомобиля коммуникационной системы типа сотового телефона или радиопереговорного устройства необходимо оборудовать ее отдельной наружной антенной. Использование сотового телефона или радиопереговорного устройства только с их внутренними антеннами может нарушить нормальную работу электрической системы автомобиля и оказать отрицательное влияние на безопасность управления автомобилем.

ОСТОРОЖНО

Не пользуйтесь сотовым телефоном во время вождения. Для того, чтобы воспользоваться сотовым телефоном, остановите автомобиль в безопасном месте.

Обращение с аудиокассетами (при наличии)

- Поскольку толщина ленты в аудиокассетах с общим временем записи более 60 минут (С-60) слишком мала, стоит отказаться от их использования для исключения случаев запутывания ленты.
 - Для повышения качества звучания производите периодическую очистку головки при помощи ватной палочки, смоченной в чистом спирте (ежемесячно).
 - Если лента натянута слишком слабо, подтяните ее при помощи карандаша или другого подобного предмета.
 - Поскольку наличие пыли или посторонних предметов на кассете может повредить головку магнитофона, всегда храните кассеты в коробках, когда они не используются.
 - Обязательно храните кассеты вдали от устройств, являющихся источниками магнитного поля (телевизоров, стереосистем и т.д.) для обеспечения лучшего качества звучания.
- Категорически не допускается вставлять в магнитофон любые другие предметы, кроме кассет.
 - Поскольку материал, из которого изготовлена лента, может деформироваться при попадании на него прямых солнечных лучей, не оставляйте кассеты на сиденьях, на передней панели или рядом с задним стеклом.

Обращение с дисками (при наличии)

- При слишком высокой температуре внутри автомобиля откройте его окна для проветривания перед использованием автомобильной аудиосистемы.
 - Копирование и использование файлов форматов MP3/WMA/AAC/WAVE без разрешения является незаконным. Используйте компакт-диски, записанные только законным путем.
 - Не применяйте такие летучие жидкости, как бензол и растворители, обычные чистящие средства и распылители магнитных жидкостей для аналоговых дисков для очистки компакт-дисков.
 - Для предотвращения повреждения поверхности диска. Берите диск только за края или за края центрального отверстия и переносите его только таким образом.
 - Производите очистку поверхности диска при помощи куска мягкой ткани перед его воспроизведением (вытирайте от центра к краям).
- Не допускайте повреждения поверхности диска и не прикрепляйте к ней липкую ленту или бумагу.
 - Категорически не допускается вставлять в CD-плеер любые другие предметы, кроме компакт-дисков (не вставляйте более одного компакт-диска одновременно).
 - Убирайте компакт-диски в коробки после использования для их защиты от царапин или попадания грязи.
 - В зависимости от типа компакт-диска (CD-R/CD-RW) определенные компакт-диски (конкретных производителей или с записями, сделанными определенным образом) могут не работать нормально. В таких случаях продолжение их использования может привести к отказу автомобильной аудиосистемы.

*** К СВЕДЕНИЮ**

- Воспроизведение несовместимых компакт-дисков, защищенных от копирования

Некоторые защищенные от копирования компакт-диски, которые не соответствуют международным стандартам в этой области (Red Book), могут не воспроизводиться на данной автомобильной аудиосистеме. Обратите внимание, что если при попытке воспроизвести защищенные от копирования компакт-диски в работе вашего CD-плеера появляются сбои, то причиной этого может являться плохое качество компакт-диска, а не CD-плеера.

РАДИО, УПРАВЛЕНИЕ УРОВНЕМ ГРОМКОСТИ (SA710) (ПРИ НАЛИЧИИ)



1. Ручка выбора диапазонов FM / AM
2. Ручка включения-выключения (POWER ON/OFF), ручка громкости (VOLUME)
3. Ручка АВТОСОХРАНЕНИЯ (AUTO STORE)
4. Автоматическая настройка на радиостанции
5. Ручка настройки на радиостанции (TUNE) / управления аудиосистемой (AUDIO)
6. Кнопка ускоренного выбора
7. Кнопка CD/AUX

A-100FD

1. Ручка выбора диапазонов FM / AM

Переводит в режим FM/AM и переключает между FM2 → AM → FM1 при каждом нажатии ручки.

2. Ручка включения-выключения POWER ON-OFF / регулировки уровня громкости

Включает и выключает устройство при ЗАМКЕ ЗАЖИГАНИЯ в положении АСС (Вспом.) или ON (Вкл).

Поворот ручки направо увеличивает громкость, налево - уменьшает громкость.

3. Ручка АВТОСОХРАНЕНИЯ (AUTO STORE)

Нажатие ручки приводит к автоматическому выбору и сохранению каналов с высоким уровнем приема сигнала на кнопках БЫСТРОЙ НАСТРОЙКИ НА РАДИОСТАНЦИИ (PRESET) (1~6) и воспроизведению канала, сохраненного на кнопке PRESET1.

Если после диапазона AST не сохранен ни один канал, воспроизводится предыдущий канал.

4. Автоматическая настройка на радиостанции

- Нажатие кнопки [SEEK √] уменьшает частоту диапазона на 5 кГц для автоматического выбора канала. Останавливается на предыдущей частоте, если не найден ни один канал.
- Нажатие кнопки [SEEK ^] увеличивает частоту диапазона на 5 кГц для автоматического выбора канала. Останавливается на предыдущей частоте, если не найден ни один канал.

5. Ручка настройки на радиостанции (TUNE) / управления аудиосистемой (AUDIO)

Поворот этой ручки по часовой стрелке на одно деление увеличивает частоту на 0,05 МГц от текущей частоты.

Поворот этой ручки по часовой стрелке на одно деление уменьшает частоту на 0,05 МГц от текущей частоты.

Переводит в режим УПРАВЛЕНИЯ АУДИОСИСТЕМОЙ (AUDIO CONTROL) и переключает в следующем порядке:

BASS (НИЗКИЕ ЧАСТОТЫ) → MIDDLE (СРЕДНИЕ ЧАСТОТЫ) → TREBLE (ВЫСОКИЕ ЧАСТОТЫ) → FADER (ПРОДОЛЬНЫЙ БАЛАНС) → BALANCE (ПОПЕРЕЧНЫЙ БАЛАНС) → ВКЛ. АВТОМ. КОНТРОЛЬ ГОЛОСА (AVC) ... BASS... при каждом нажатии ручки.

6. Кнопка ускоренного выбора

Нажатие кнопок [1]~[6] менее, чем на 0,8 с, приводит к воспроизведению канала, сохраненного на каждой кнопке.

Нажатие кнопки ускоренного выбора на 0,8 с или дольше сохраняет текущий канал на соответствующей кнопке, при этом раздается звуковой сигнал.

7. Кнопка CD/AUX

Если в лотке CD-проигрывателя находится компакт-диск, происходит переключение в режим CD; если к выходу AUX подключено внешнее устройство, то происходит переключение CD → AUX → CD...при каждом нажатии кнопки. (Переключение на AUX не произойдет, если внешнее устройство не подключено).

CD (SA710) (ПРИ НАЛИЧИИ)



1. Приемник компакт-диска
2. Кнопка извлечения компакт-диска CD EJECT
3. Кнопка выбора дополнительного устройства AUX
4. Кнопка воспроизведения в режиме СКАНИРОВАНИЯ (SCAN Play)
5. Автоматическая настройка на радиостанции
6. Индикатор компакт-диска
7. Кнопка повторения (REPEAT)
8. Кнопка воспроизведения в СЛУЧАЙНОМ (RANDOM) режиме

A-100FD

1. Приемник компакт-диска

Аккуратно вставьте диск стороной с надписью вверх и мягко задвиньте его на место.

Когда замок зажигания находится в положении ACC (Вспом.) или ON, а питание - ВЫКЛ (OFF), автоматически включается питание, если загружен компакт-диск.

Данный CD-проигрыватель поддерживает как 8-см, так и 12-см компакт-диски. При попытке воспроизведения дисков форматов VCD, диска с данными или MP3, появится сообщение "Disc-Err", и диск автоматически извлекается.

2. Кнопка извлечения компакт-диска CD EJECT

Нажмите кнопку ▲ для выгрузки CD во время его воспроизведения.

Данная кнопка действует при замке зажигания в положении off (выкл).

3. Кнопка выбора дополнительного устройства AUX

Если подключено внешнее устройство, происходит переключение в режим AUX для воспроизведения звука от внешнего проигрывателя.

Если не вставлен диск и не подключено ни одно внешнее устройство, в течение 5 с отображается "Нет носителя" (NO Media) и происходит возврат в предыдущий режим.

4. Кнопка воспроизведения в режиме СКАНИРОВАНИЯ (SCAN Play)

Воспроизводит первые 10 секунд каждой песни на ДИСКЕ.

Для выхода из режима нажмите на кнопку снова.

5. Автоматическая настройка на радиостанции

- Нажатие кнопки [SEEK ∨] менее, чем на 0,8 с, воспроизводит текущую песню с начала.
- Нажатие кнопки [SEEK ∨] менее, чем на 0,8 с, и повторное нажатие в течение 1 с воспроизводит предыдущую песню.
- Нажатие кнопки [SEEK ∨] на 0,8 с или дольше приводит к высокоскоростному поиску в обратном направлении в пределах текущей песни.
- Нажатие кнопки [SEEK ^] на 0,8 с или менее воспроизводит следующую песню.
- Нажатие кнопки [SEEK ^] на 0,8 с или дольше приводит к высокоскоростному поиску в пределах текущей песни.

6. Индикатор компакт-диска

При замке зажигания автомобиля в положении ACC (Вспом.) или ON (Вкл) данный индикатор горит.

При извлечении компакт-диска индикатор гаснет.

7. Кнопка повторения (REPEAT)

Повторяет воспроизведение текущей песни при нажатии кнопки менее, чем на 0,8 с.

Повторяет воспроизведение всего ДИСКА при нажатии кнопки на 0,8 с или дольше.

8. Кнопка воспроизведения в СЛУЧАЙНОМ (RANDOM) режиме

Включает/отключает случайный режим воспроизведения списка воспроизведения файлов в текущем ДИСКЕ.

Для выхода из режима нажмите на кнопку снова.

РАДИО, УСТАНОВКА, РЕГУЛИРОВКА ГРОМКОСТИ (РА710R) (ПРИ НАЛИЧИИ)



1. Кнопка выбора FM-диапазонов
2. Кнопка выбора AM-диапазонов
3. Кнопка выбора СООБЩЕНИЯ О ДВИЖЕНИИ НА ДОРОГАХ (ТА)
4. Кнопка выбора КОМПАКТ-ДИСК / ДОП. УСТРОЙСТВО (CD/AUX)
5. Кнопка автоматического выбора канала
6. Питание ВКЛ/ВЫКЛ (ON/OFF)
7. Кнопка АВТОСОХРАНЕНИЕ (AUTO STORE)
8. Кнопка Экран ВКЛ/ВЫКЛ (ON/OFF)
9. Кнопка отображения информации
10. Кнопка УСТАНОВКА (SET UP)
11. Кнопка НАСТРОЙКА/ВВОД (TUNE/ENTER)
12. Кнопка системы автоматического поиска каналов РТУ (ПАПКА) (PTY(FLDR))
13. Кнопка ускоренного выбора

A-200FDE

1. Кнопка выбора FM-диапазонов

Включает FM-режим и переключает между диапазонами FM1 и FM2 при каждом нажатии.

2. Кнопка выбора AM-диапазонов

Включает AM-режим и последовательно переключает между диапазонами MW→LW→…→MW…при каждом нажатии.

3. Кнопка выбора СООБЩЕНИЯ О ДВИЖЕНИИ НА ДОРОГАХ (TA)

В режимах FM, КОМПАКТ-ДИСК (CD) и ДОП. УСТРОЙСТВО (AUX) включает и выключает прием каналов сообщений о движении на дорогах (TA) системы радиосообщений RDS.

4. Кнопка выбора КОМПАКТ-ДИСК/ДОП. УСТРОЙСТВО (CD/AUX)

Если в ПРОИГРЫВАТЕЛЬ КОМПАКТ-ДИСКОВ (CDP DECK) установлен диск, переключает в режим КОМПАКТ-ДИСК (CD).

Если подключено ДОП. УСТРОЙСТВО (AUX), последовательно переключает между режимами КОМПАКТ-ДИСК (CD) → ДОП. УСТРОЙСТВО (AUX) → КОМПАКТ-ДИСК (CD)… при каждом нажатии кнопки (если ДОП. УСТРОЙСТВО (AUX) не подключено, данный режим не включается)

5. Кнопка автоматического выбора канала

- Если нажата кнопка [SEEK ∨] частота уменьшается на 50 кГц для автоматического выбора канала. Если канал не обнаружен, поиск останавливается на предыдущем значении частоты.
- Если нажата кнопка [SEEK ∧] частота увеличивается на 50 кГц для автоматического выбора канала. Если канал не обнаружен, поиск останавливается на предыдущем значении частоты.

6. Кнопка Питание ВКЛ/ВЫКЛ (Power ON/OFF) и Регулировка громкости (Volume Control)

Включает и выключает устройство при установке КЛЮЧА ЗАЖИГАНИЯ в положение ВСПОМ. (ACC) или ВКЛ (ON).

Увеличивает громкость звука при повороте по часовой стрелке, уменьшает при повороте против часовой стрелки.

7. Кнопка АВТОСОХРАНЕНИЕ (AUTO STORE)

При нажатии автоматически выбирает и сохраняет каналы с максимальным уровнем сигнала на кнопки ПРОГРАММА (PRESET) (1~6) и воспроизводит канал, сохраненный на кнопке ПРОГРАММА1 (PRESET1).

Если после АВТОСОХРАНЕНИЯ (AST) не были сохранены ни один канал, воспроизводится предыдущий канал.

8. Кнопка Экран ВКЛ/ВЫКЛ (Screen ON/OFF)

Включает и отключает отображение данных и подсветку на ЖК-ДИСПЛЕЕ (LCD).

Для включения экрана и подсветки нажмите любую кнопку, за исключением кнопки DARK, при отключенном экране.

9. Кнопка отображения информации

Отображает информацию о воспроизводим в настоящий момент канале системы радиосообщений (RDS).

10. Кнопка УСТАНОВКА (SET UP)

Переключает между режимами ЗВУКА (SOUND), опции системы радиосообщений (RDS), установки часов, отображения времени, ПРОКРУТКИ (SCROLL), ИЗМЕНЕНИЯ ГРОМКОСТИ В ЗАВИСИМОСТИ ОТ СКОРОСТИ АВТОМОБИЛЯ (SDVC), отображения температуры и режима изменения параметров.

Если в течение 5 секунд после нажатия кнопки не предпринимается никаких действий, выполняется возврат в режим воспроизведения.

(В режиме УСТАНОВКА (SET UP) для перемещения между элементами используйте функции влево, вправо и НАЖАТЬ (PUSH) кнопки НАСТРОЙКА (TUNE).)

Настраиваемые элементы изменяются в следующем порядке: ЗВУК (SOUND) → СИСТЕМА РАДИОСООБЩЕНИЙ (RDS) → ЧАСЫ (CLOCK) → ВРЕМЯ (TIME) → ПРОКРУТКА (SCROLL) → ИЗМЕНЕНИЕ ГРОМКОСТИ В ЗАВИСИМОСТИ ОТ СКОРОСТИ АВТОМОБИЛЯ (SDVC) → ТЕМПЕРАТУРА (TEMP) → ЗВУК (SOUND)...

По умолчанию время на радиоприемнике устанавливается вручную, но по желанию клиента может использоваться автоматическая установка на основании информации о времени, получаемой от станции RDS.

В этом случае время определяется местоположением станции RSD и может отличаться от фактического времени.

11. Кнопка НАСТРОЙКА/ВВОД (TUNE/ENTER)

Для увеличения текущего значения частоты на 0,05 МГц поверните кнопку на одну отметку по часовой стрелке.

Для уменьшения текущего значения частоты на 0,05 МГц поверните кнопку на одну отметку против часовой стрелки.

Для включения/отключения элемента нажмите данную кнопку, удерживая кнопку УСТАНОВКА (SET UP).

Для выбора элементов в режиме УСТАНОВКА (SET UP) используйте функции влево и вправо кнопки Настройка (Tune).

12. Кнопка СИСТЕМА АВТОМ. ПОИСКА КАНАЛОВ / ПАПКА (PTY(FLDR))

- Перемещение кнопки [PTY √] выбирает тип широковещательной программы RDS.
- Перемещение кнопки [PTY ^] выбирает тип широковещательной программы RDS.

13. Кнопка ускоренного выбора

Для воспроизведения канала, сохраненного на кнопках [1]~[6], нажмите и удерживайте нажатой менее 0,8 секунд соответствующую кнопку.

Для сохранения текущего канала нажмите и удерживайте нажатой более 0,8 секунд соответствующую кнопку. После сохранения раздается звуковой сигнал.

КОМПАКТ-ДИСК (CD) (РА710R) (ПРИ НАЛИЧИИ)



1. Приемник CD
2. Индикатор CD
3. Кнопка извлечения CD
4. Кнопка выбора ДОП. УСТРОЙСТВА (AUX)
5. Кнопка автоматического выбора дорожки
6. Кнопка ИНФОРМАЦИЯ (INFO)
7. Кнопка НАСТРОЙКА/ВВОД (TUNE/ENTER)
8. Кнопка ПОВТОР (REPEAT)
9. Кнопка СЛУЧАЙНОЕ ВОСПРОИЗВЕДЕНИЕ (RANDOM)
10. Кнопка СКАНИРОВАНИЕ (SCAN)
11. Кнопка ОТМЕТКА (MARK)

A-200FDE

1. Приемник CD

Установите компакт-диск в отсек стороной с наклейкой вверх и аккуратно втолкните его. Если ключ зажигания установлен в положение ВСПОМ. (ACC) или ВКЛ (ON), и питание устройства выключено, при загрузке диска в приемник питание автоматически включается. Данный ПРОИГРЫВАТЕЛЬ КОМПАКТ-ДИСКОВ (CDP) воспроизводит диски диаметром 8 и 12 см. При установке компакт-дисков в форматах VCD, Data CD или MP3 отображается сообщение об ошибке “Eг-6”, и диск автоматически извлекается.

2. Индикатор компакт-диска

Если ключ зажигания установлен в положение ВСПОМ. (ACC) или ВКЛ (ON), и загружается компакт-диск, загорается индикатор. При извлечении компакт-диска индикатор гаснет.

3. Кнопка извлечения компакт-диска

Нажатие извлекает компакт-диск ▲ во время воспроизведения. Если ключ зажигания находится в положении ВЫКЛ (OFF), данная кнопка функционирует.

4. Кнопка выбора ДОП. УСТРОЙСТВА (AUX)

Если подключено дополнительное устройство, переключает в РЕЖИМ ДОП. УСТРОЙСТВА (AUX MODE) для воспроизведения звука с подключенного устройства.

В случае отсутствия диска в устройстве или если не подключено дополнительное устройство, в течение 5 секунд высвечивается индикация “NO Media” и устройство возвращается в предыдущий режим.

5. Кнопка автоматического выбора дорожки

- Нажмите кнопку [SEEK √] и удерживайте ее нажатой менее 0,8 секунд для воспроизведения текущей композиции с начала.
- Нажмите кнопку [SEEK √], удерживайте ее нажатой менее 0,8 секунд и затем нажмите еще раз в течение 1 секунд для воспроизведения предыдущей композиции.
- Нажмите кнопку [SEEK √] и удерживайте ее нажатой более 0,8 секунд для быстрого поиска в текущей композиции в обратном направлении с воспроизведением звука.

- Нажмите кнопку [SEEK ^] и удерживайте ее нажатой менее 0,8 секунд для воспроизведения следующей композиции.
- Нажмите кнопку [SEEK ^] и удерживайте ее нажатой более 0,8 секунд для быстрого поиска в текущей композиции с воспроизведением звука.

6. Кнопка ИНФОРМАЦИЯ (INFO)

Отображает информацию о текущей ДОРОЖКЕ КОМПАКТ-ДИСКА (CD TRACK) в следующем порядке: НАЗВАНИЕ ДИСКА (DISC TITLE) → ИСПОЛНИТЕЛЬ ДИСКА (DISC ARTIST) → НАЗВАНИЕ ДОРОЖКИ (TRACK TITLE) → ИСПОЛНИТЕЛЬ ДОРОЖКИ (TRACK ARTIST) → ОБЩЕЕ КОЛИЧЕСТВО ДОРОЖЕК (TOTAL TRACK) → Экран воспроизведения → НАЗВАНИЕ ДИСКА (DISC TITLE) →... (Не отображается, если на диске отсутствует информация.)

7. Кнопка НАСТРОЙКА/ВВОД (TUNE/ENTER)

Для отображения композиций, следующих за текущей, поверните кнопку по часовой стрелке.

Для отображения композиций, предшествующих текущей, поверните кнопку против часовой стрелки.

Для перехода к отображаемой композиции и ее воспроизведения нажмите кнопку.

8. Кнопка ПОВТОР (REPEAT)

Нажмите кнопку и удерживайте ее нажатой менее 0,8 секунд для повтора текущей композиции.

Нажмите кнопку и удерживайте ее нажатой более 0,8 секунд для повтора всего диска.

9. Кнопка СЛУЧАЙНОЕ ВОСПРОИЗВЕДЕНИЕ (RANDOM)

Включает и отключает случайный режим воспроизведения списка файлов текущего ДИСКА (DISC).

Для выхода из режима случайного воспроизведения нажмите кнопку еще раз.

10. Кнопка СКАНИРОВАНИЕ (SCAN)

Воспроизводит первые 10 секунд каждой композиции на ДИСКЕ (DISC) (DISC).

Для выхода из режима сканирования нажмите кнопку еще раз.

11. Кнопка ОТМЕТКА (MARK)

Нажмите кнопку и удерживайте ее нажатой более 0,8 секунд, чтобы отметить текущую композицию или снять с нее отметку.

Нажмите кнопку и удерживайте ее нажатой менее 0,8 секунд, чтобы воспроизвести отмеченную в настоящий момент композицию.



МЕРЫ ПРЕДОСТОРОЖНОСТИ ПРИ ИСПОЛЬЗОВАНИИ USB-УСТРОЙСТВА

- *При использовании внешнего USB-устройства убедитесь, что при запуске автомобиля оно не установлено. Устройство следует установить после запуска двигателя.*
- *Если двигатель запускается при установленном USB-устройстве, оно может быть повреждено. (USB не является ESA)*
- *При запуске или выключении двигателя автомобиля не следует подключать внешнее USB-устройство, - в этом случае оно может не работать.*

(Продолжение)

(Продолжение)

- Неоригинальные файлы форматов MP3 или WMA могут не воспроизводиться.
 - 1) Возможно воспроизведение MP3 файлов только со степенью сжатия от 8 кбит/с до 320 кбит/с.
 - 2) Возможно воспроизведение файлов формата WMA только со степенью сжатия от 8 кбит/с до 320 кбит/с.
- Примите необходимые меры предосторожности в отношении статического электричества при установке и снятии внешнего USB-устройства.
- Плеер с функцией прямого кодирования звука в MP3-формат не распознается.
- В зависимости от состояния внешнего USB-устройства, при подключении это устройство может не распознаваться.

(Продолжение)

(Продолжение)

- Если параметры VHAPTTL байт/сектор внешнего USB-устройства не являются ни 512-байтовыми, ни 2048-байтовыми, то устройство не будет распознано.
- Только USB-устройство, отформатированное под файловые системы FAT 12/16/32.
- USB-устройство без идентификации интерфейса USB может не распознаваться.
- Не допускайте контакта вывода USB с человеческим телом и любыми предметами
- Частая установка и снятие USB-устройства в течение короткого периода времени может повредить устройство.
- При установке и снятии USB-устройства возможно появление странного шума.

(Продолжение)

(Продолжение)

- Не следует отсоединять внешнее USB-устройство во время воспроизведения в режиме USB, в этом случае можно повредить устройство или нарушить его работоспособность. Производите установку/подключение внешнего USB-устройства при выключенном двигателе или в другом режиме воспроизведения.
- В зависимости от типа и емкости внешнего USB-устройства или типа хранящихся в устройстве файлов, на распознавание устройства требуется различное время. Это не является неисправностью; необходимо подождать некоторое время.
- USB-устройство предназначено исключительно для воспроизведения музыкальных файлов.

(Продолжение)

(Продолжение)

- *Использование таких принадлежностей USB, как зарядное устройство или подогреватель, с задействованием интерфейса USB может снизить функциональные характеристики или привести к неисправности.*
- *При использовании отдельно приобретенных устройств, таких как концентратор USB, аудиосистема вашего автомобиля может не распознать USB-устройство. Подключайте USB-устройство непосредственно к мультимедийному терминалу автомобиля.*

ИСПОЛЬЗОВАНИЕ USB (PA710R) (ПРИ НАЛИЧИИ)



1. Кнопка дополнительных устройств (AUX)
2. Кнопка перемещения треков
3. Кнопка информации (INFO)
4. Кнопка перемещения по папкам
5. Кнопка настройки/ввода (TUNE/ENTER)
6. Кнопка случайного режима воспроизведения
7. Кнопка повторения
8. Кнопка сканирования (SCAN)

A-200FDE

Если USB подключено к многоразъемному терминалу внутри консоли, расположенной с правой стороны водительского сиденья. При подключении USB в верхнем правом углу экрана дисплея отобразится значок “USB”.

1. Кнопка дополнительных устройств (AUX)

Если USB уже подключено, то с помощью этой кнопки осуществляется переключение с режима воспроизведения CD на режим USB для воспроизведения музыкальных файлов, хранящихся в USB.

В случае отсутствия компакт-диска и режима USB при переходе из режима радио, высвечивается “NO MEDIA” (нет носителей информации).

2. Кнопка перемещения треков

- Нажмите и удерживайте кнопку [SEEK ∇] в течение менее 0,8 с, чтобы воспроизвести проигрываемую в данный момент песню с самого начала.

Нажмите и удерживайте кнопку [SEEK ∇] в течение менее 0,8 с, а затем нажмите заново и удерживайте кнопку в течение 1 с, чтобы воспроизвести предыдущий трек.

Нажмите и удерживайте данную кнопку в течение 0,8 с и более, чтобы воспроизвести песню в обратном направлении на большой скорости.

- Нажмите и удерживайте кнопку [SEEK \wedge] в течение менее 0,8 с, чтобы перейти к следующему треку. Нажмите и удерживайте данную кнопку в течение 0,8 с и более, чтобы воспроизвести песню в направлении вперед на большой скорости.

3. Кнопка информации (INFO)

Отображает информацию о текущем файле в порядке НАЗВАНИЕ ФАЙЛА → НАЗВАНИЕ ПЕСНИ → ИСПОЛНИТЕЛЬ → АЛЬБОМ → ПАПКА → ВСЕГО ФАЙЛОВ → НАЗВАНИЕ ФАЙЛА → ... (Если файл не содержит информации о песне, то соответственно никакой информации не отражается).

4. Кнопка перемещения по папкам

- Кнопка [FLDR ∇] перемещает дочернюю папку текущей папки и отображает первую песню из папки. Нажмите кнопку TUNE/ENTER, чтобы перейти к отображаемой папке. Будет воспроизведена первая песня в папке.

- Кнопка [FLDR \wedge] производит перемещение по родительской папке и отображает первую песню из папки. Нажмите кнопку TUNE/ENTER, чтобы перейти к отображаемой папке. Будет воспроизведена первая песня в папке.

5. Кнопка настройки/ввода (TUNE/ENTER)

При повороте данной кнопки по часовой стрелке отображаются песни, следующие за воспроизводимой в данный момент песней.

При повороте данной кнопки против часовой стрелки отображаются песни, находящиеся перед воспроизводимой в данный момент песней.

Нажмите на данную кнопку, чтобы перейти к воспроизведению выбранной песни.

6. Кнопка случайного режима воспроизведения

Нажмите и удерживайте данную кнопку менее 0,8 с, чтобы начать или остановить произвольное воспроизведение песен из текущей папки.

Нажмите и удерживайте данную кнопку более 0,8 с, чтобы выбрать произвольный порядок воспроизведения всех песен, находящихся в USB-устройстве.

Чтобы отменить данный режим воспроизведения, нажмите данную кнопку еще раз.

7. Кнопка повторения

Нажмите и удерживайте данную кнопку менее 0,8 с, чтобы повторно воспроизвести звучащую в данный момент песню.

Для повторного воспроизведения всех песен, хранящихся в USB-устройстве, нажмите и удерживайте данную кнопку более 0,8 с.

8. Кнопка сканирования (SCAN)

Данная кнопка позволяет проигрывать 10 с каждой песни, хранящейся в в USB-устройстве.

Чтобы отменить сканирование, нажмите на кнопку еще раз.

* ПРИМЕЧАНИЕ ПО ИСПОЛЬЗОВАНИЮ ЦИФРОВОГО ПЛЕЕРА i-Pod

- Некоторые модели i-Pod могут не поддерживать протокол обмена данными, и по этой причине файлы не будут воспроизводиться. (Поддерживаемые модели плееров: Mini, 4G, Photo, Nano, 5G).
- Порядок поиска и воспроизведения песен, находящихся в плеере i-Pod, может отличаться от порядка поиска в аудиосистеме.
- Если вследствие неисправности плеер i-Pod выходит из строя, его необходимо перенастроить. (Информация по перенастройке плеера находится в руководстве по i-Pod).
- Возможны сбои в работе i-Pod при разряженной батарее.



МЕРЫ ПРЕДОСТОРОЖНОСТИ ПРИ ИСПОЛЬЗОВАНИИ УСТРОЙСТВА i-Pod

- *Вам потребуется особый кабель электропитания, предназначенный специально для i-Pod (приобретается отдельно), чтобы с помощью кнопок аудиосистемы управлять i-Pod. Использование кабеля ПК, предоставляемого компанией Apple, может привести к сбою работоспособности, поэтому не следует использовать данный кабель в автомобиле.*
- *Во время подключения кабель i-Pod должен полностью войти в гнездо устройства, не нарушая коммуникации.*
- *Во время настройки звуковых эффектов плеера i-Pod и аудиосистемы, звуковые эффекты обоих устройств будут перекрывать друг друга и вследствие этого возможно ухудшение или искажение качества звука.*

(Продолжение)

(Продолжение)

- *Во время настройки уровня громкости аудиосистемы выключите эквалайзер плеера i-Pod, а во время использования эквалайзера плеера i-Pod выключайте эквалайзер аудиосистемы.*
- *Когда кабель i-Pod подсоединен, систему можно переключить в режим AUX даже без i-Pod, и при этом возможно появление шума. Отсоедините кабель i-Pod, если устройство i-Pod не используется.*

ЭКСПЛУАТАЦИЯ i-Pod (PA710R) (ПРИ НАЛИЧИИ)



1. Кнопка выбора i-Pod
2. Кнопка перемещения треков
3. Кнопка информации (INFO)
4. Кнопка выбора категории
5. Кнопка настройки/ввода (TUNE/ENTER)
6. Кнопка случайного режима воспроизведения (RANDOM)
7. Кнопка повторения (REPEAT)

A-200FDE

Если специальный кабель i-Pod подключен к многоразъемному терминалу в консоли, расположенной с правой стороны водительского сиденья. При подключении i-Pod в верхнем правом углу экрана дисплея появится значок “i-Pod”.

1. Кнопка выбора i-Pod

Если устройство i-Pod уже подключено, то с помощью этой кнопки осуществляется переключение с режима воспроизведения CD на режим i-Pod для воспроизведения музыкальных файлов, хранящихся в плеере i-Pod.

В случае отсутствия компакт-диска и режима AUX при переходе из режима радио, высвечивается “NO MEDIA” (нет носителей информации).

2. Кнопка перемещения треков

- Нажмите и удерживайте кнопку [SEEK ^] в течение менее 0,8 с, чтобы воспроизвести проигрываемую в данный момент песню с самого начала.

Нажмите и удерживайте эту же кнопку в течение менее 0,8 с, а затем нажмите на нее повторно и удерживайте в течение 1 с, чтобы воспроизвести предыдущий трек.

Нажмите и удерживайте данную кнопку в течение 0,8 с и более, чтобы воспроизвести песню в обратном направлении на большой скорости.

- Нажмите и удерживайте кнопку [SEEK v] в течение менее 0,8 с, чтобы перейти к следующему треку.

Нажмите и удерживайте данную кнопку в течение 0,8 с и более, чтобы воспроизвести песню в направлении вперед на большой скорости.

3. Кнопка информации (INFO)

Отображает информацию о текущем файле в порядке НАЗВАНИЕ ФАЙЛА → НАЗВАНИЕ ПЕСНИ → ИСПОЛНИТЕЛЬ → АЛЬБОМ → НАЗВАНИЕ ФАЙЛА → ... (Если файл не содержит информации о песне, то соответственно никакой информации не отражается).

4. Кнопка выбора категории

Данная кнопка позволяет осуществлять перемещение с воспроизводимой в данный момент категории i-Pod на самую верхнюю категорию.

Чтобы переместить (воспроизвести) отображаемую категорию (песню), нажмите кнопку TUNE/ENTER.

Вы можете производить поиск по нижней категории по отношению к выбранной вами категории.

Порядок категорий i-Pod выглядит следующим образом: ПЕСНЯ, АЛЬБОМЫ, ИСПОЛНИТЕЛИ, ЖАНРЫ и i-Pod.

5. Кнопка настройки/ввода (TUNE/ENTER)

При повороте данной кнопки по часовой стрелке отображаются песни (категория), следующие за воспроизводимой в данный момент песней (категория того же уровня).

При повороте данной кнопки против часовой стрелки отображаются песни (категория), находящиеся перед воспроизводимой в данный момент песней (категория того же уровня).

Если вы хотите прослушать песню, отображаемую в песенной категории, нажмите на данную кнопку и выбранная вами песня будет воспроизведена.

6. Кнопка случайного режима воспроизведения (RANDOM)

Нажмите и удерживайте эту кнопку менее 0,8 с, чтобы включить или выключить произвольный порядок воспроизведения песен, включенных в данную категорию.

Нажмите и удерживайте эту кнопку более 0,8 с, чтобы все песни, включенные в альбом i-Pod, воспроизводились в произвольном порядке.

Чтобы отменить данный режим, повторно нажмите эту кнопку.

7. Кнопка повторения (REPEAT)

Позволяет повторно воспроизвести текущую песню.

РАДИО, УСТАНОВКА, РЕГУЛИРОВКА ГРОМКОСТИ (РА760R) (ПРИ НАЛИЧИИ)



1. Кнопка выбора FM-диапазонов
2. Кнопка выбора AM-диапазонов
3. Кнопка выбора СООБЩЕНИЯ О ДВИЖЕНИИ НА ДОРОГАХ (ТА)
4. Кнопка выбора КОМПАКТ-ДИСК / ДОП. УСТРОЙСТВО (CD/AUX)
5. Кнопка автоматического выбора канала
6. Питание ВКЛ/ВЫКЛ (Power ON/OFF)
7. Кнопка АВТОСОХРАНЕНИЕ (AUTO STORE)
8. Кнопка Экран ВКЛ/ВЫКЛ (Screen ON/OFF)
9. Кнопка отображения информации
10. Кнопка УСТАНОВКА (SET UP)
11. Кнопка НАСТРОЙКА/ВВОД (TUNE/ENTER)
12. Кнопка СИСТЕМА АВТОМ. ПОИСКА КАНАЛОВ/ПАПКА (PTY(FLDR))
13. Кнопка ускоренного выбора

A-300FDE

1. Кнопка выбора FM-диапазонов

Включает FM-режим и переключает между диапазонами FM1 и FM2 при каждом нажатии кнопки.

2. Кнопка выбора AM-диапазонов

Включает AM-режим и последовательно переключает между диапазонами MW→LW→…→MW…при каждом нажатии кнопки.

3. Кнопка выбора СООБЩЕНИЯ О ДВИЖЕНИИ НА ДОРОГАХ (TA)

В режимах FM, КОМПАКТ-ДИСК (CD) и ДОП. УСТРОЙСТВО (AUX) включает и выключает прием каналов сообщений о движении на дорогах (TA) системы радиосообщений (RDS).

4. Кнопка выбора КОМПАКТ-ДИСК/ДОП. УСТРОЙСТВО (CD/AUX)

Если в ПРОИГРЫВАТЕЛЬ КОМПАКТ-ДИСКОВ (CDP DECK) установлен диск, переключает в режим КОМПАКТ-ДИСК (CD).

Если подключено ДОП. УСТРОЙСТВО (AUX), последовательно переключает между режимами КОМПАКТ-ДИСК (CD) → ДОП. УСТРОЙСТВО (AUX) → КОМПАКТ-ДИСК (CD) … при каждом нажатии кнопки (если ДОП. УСТРОЙСТВО (AUX) не подключено, данный режим не включается)

5. Кнопка автоматического выбора канала

- Если нажата кнопка [SEEK √], частота уменьшается на 50 кГц для автоматического выбора канала. Если канал не обнаружен, поиск останавливается на предыдущем значении частоты.
- Если нажата кнопка [SEEK ^], частота увеличивается на 50 кГц для автоматического выбора канала.

Если канал не обнаружен, поиск останавливается на предыдущем значении частоты.

6. Кнопка Питание ВКЛ/ВЫКЛ (Power ON/OFF) и Регулировка громкости (Volume Control)

Включает и выключает устройство при установке КЛЮЧА ЗАЖИГАНИЯ в положение ВСПОМ. (ACC) или ВКЛ (ON).

Увеличивает громкость звука при повороте по часовой стрелке, уменьшает при повороте против часовой стрелки.

7. Кнопка АВТОСОХРАНЕНИЕ (AUTO STORE)

При нажатии автоматически выбирает и сохраняет каналы с максимальным уровнем сигнала на кнопки ПРОГРАММА (PRESET) (1~6) и воспроизводит канал, сохраненный на кнопке ПРОГРАММА1 (PRESET1).

Если после АВТОСОХРАНЕНИЯ (AST) не были сохранены ни один канал, воспроизводится предыдущий канал.

8. Кнопка Экран ВКЛ/ВЫКЛ (Screen ON/OFF)

Включает и отключает отображение данных и подсветку на ЖК-ДИСПЛЕЕ (LCD).

Для включения экрана и подсветки нажмите любую кнопку, за исключением кнопки DARK, при отключенном экране.

9. Кнопка отображения информации

Отображает информацию о воспроизводимом в настоящий момент канале системы радиосообщений (RDS).

10. Кнопка УСТАНОВКА (SET UP)

Переключает между режимами настройки ЗВУКА (SOUND), опции системы радиосообщений (RDS), установки часов, отображения времени, ПРОКРУТКИ (SCROLL), ИЗМЕНЕНИЯ ГРОМКОСТИ В ЗАВИСИМОСТИ ОТ СКОРОСТИ АВТОМОБИЛЯ (SDVC), отображения температуры и режима изменения параметров.

Если в течение 5 секунд после нажатия кнопки не предпринимается никаких действий, выполняется возврат в режим воспроизведения. (В режиме УСТАНОВКА (SET UP) для перемещения между элементами используйте функции влево, вправо и НАЖАТЬ (PUSH) кнопки НАСТРОЙКА (TUNE).)

Настраиваемые элементы изменяются в следующем порядке: ЗВУК (SOUND) → СИСТЕМА РАДИОСООБЩЕНИЙ (RDS) → ЧАСЫ (CLOCK) → ВРЕМЯ (TIME) → ПРОКРУТКА (SCROLL) → ИЗМЕНЕНИЕ ГРОМКОСТИ В ЗАВИСИМОСТИ ОТ СКОРОСТИ АВТОМОБИЛЯ (SDVC) → ТЕМПЕРАТУРА (TEMP) → ЗВУК (SOUND)...

По умолчанию время на радиоприемнике устанавливается вручную, но по желанию клиента может использоваться автоматическая установка на основании информации о времени, получаемой от станции RDS.

В этом случае время определяется местоположением станции RSD и может отличаться от фактического времени.

11. Кнопка НАСТРОЙКА/ВВОД (TUNE/ENTER)

Для увеличения текущего значения частоты на 0,05 МГц поверните кнопку на одну отметку по часовой стрелке.

Для уменьшения текущего значения частоты на 0,05 МГц поверните кнопку на одну отметку против часовой стрелки.

Для включения/отключения элемента нажмите данную кнопку, удерживая кнопку УСТАНОВКА (SET UP).

Для выбора элементов в режиме УСТАНОВКА (SET UP) используйте функции влево и вправо кнопки Настройка (TUNE).

12. Кнопка СИСТЕМА АВТОМ. ПОИСКА КАНАЛОВ/ПАПКА (PTY(FLDR))

- Перемещение кнопки [PTY ∨] выбирает тип широковещательной программы RDS.
- Перемещение кнопки [PTY ∧] выбирает тип широковещательной программы RDS.

13. Кнопка ускоренного выбора

Для воспроизведения канала, сохраненного на кнопках [1]~[6], нажмите и удерживайте нажатой менее 0,8 секунд соответствующую кнопку.

Для сохранения текущего канала нажмите и удерживайте нажатой более 0,8 секунд соответствующую кнопку. После сохранения раздается звуковой сигнал.

КОМПАКТ-ДИСК (CD) (PA760R) (ПРИ НАЛИЧИИ)



1. Приемник CD
2. Индикатор CD
3. Кнопка извлечения CD
4. Кнопка ЗАГРУЗКА (LOAD)
5. Кнопка выбора ДОП. УСТРОЙСТВА (AUX)
6. Кнопка автоматического выбора дорожки
7. Кнопка ИНФОРМАЦИЯ (INFO)
8. Кнопка НАСТРОЙКА/ВВОД (TUNE/ENTER)
9. Кнопка ПОВТОР (REPEAT)
10. Кнопка СЛУЧАЙНОЕ ВОСПРОИЗВЕДЕНИЕ (RANDOM)
11. Кнопка выбора ДИСК (DISC)
12. Кнопка СКАНИРОВАНИЕ (SCAN)
13. Кнопка ОТМЕТКА (MARK)

A-300FDE

1. Приемник CD

Установите компакт-диск в отсек стороной с наклейкой вверх и аккуратно втолкните его. Если ключ зажигания установлен в положение ВСПОМ. (ACC) или ВКЛ (ON), и питание устройства выключено, при загрузке диска в приемник питание автоматически включается. Данный ПРОИГРЫВАТЕЛЬ КОМПАКТ-ДИСКОВ (CDP) воспроизводит диски диаметром 8 и 12 см. При установке компакт-дисков в форматах VCD, Data CD или MP3 отображается сообщение об ошибке "E6", и диск автоматически извлекается.

2. Индикатор компакт-диска

Если ключ зажигания установлен в положение ВСПОМ. (ACC) или ВКЛ (ON), и загружается компакт-диск, загорается индикатор. При извлечении компакт-диска индикатор гаснет.

3. Кнопка извлечения компакт-диска

Нажатие извлекает компакт-диск ▲ во время воспроизведения. Если ключ зажигания находится в положении ВЫКЛ (OFF), данная кнопка функционирует.

4. Кнопка ЗАГРУЗКА КОМПАКТ-ДИСКА (CD LOAD)

Нажмите кнопку [LOAD] для загрузки компакт-дисков в свободные отсеки УСТРОЙСТВА СМЕНЫ КОМПАКТ-ДИСКОВ (CDC) (от 1 до 6). Для загрузки дисков во все свободные отсеки нажмите кнопку [LOAD] и удерживайте ее нажатой более 2 секунд.

После загрузки всех дисков начинается воспроизведение последнего загруженного диска. Если в течение 10 секунд не выполняется никаких действий, процесс загрузки прекращается.

5. Кнопка выбора ДОП. УСТРОЙСТВА (AUX)

Если подключено дополнительное устройство, переключает в РЕЖИМ ДОП. УСТРОЙСТВА (AUX MODE) для воспроизведения звука с подключенного устройства.

Если дополнительное устройство не подключено, в течение 3 секунд отображается сообщение НЕТ ПОДКЛЮЧЕНИЯ (NO CONNECT), и выполняется возврат в предыдущий режим.

6. Кнопка автоматического выбора дорожки

- Нажмите кнопку [SEEK ∨] и удерживайте ее нажатой менее 0,8 секунд для воспроизведения текущей композиции с начала.
- Нажмите кнопку [SEEK ∨], удерживайте ее нажатой менее 0,8 секунд и затем нажмите еще раз в течение 1 секунд для воспроизведения предыдущей композиции.
- Нажмите кнопку [SEEK ∨] и удерживайте ее нажатой более 0,8 секунд для быстрого поиска в текущей композиции в обратном направлении с воспроизведением звука.
- Нажмите кнопку [SEEK ^] и удерживайте ее нажатой менее 0,8 секунд для воспроизведения следующей композиции.
- Нажмите кнопку [SEEK ^] и удерживайте ее нажатой более 0,8 секунд для быстрого поиска в текущей композиции с воспроизведением звука.

7. Кнопка ИНФОРМАЦИЯ (INFO)

Отображает информацию о текущей ДОРОЖКЕ КОМПАКТ-ДИСКА (CD TRACK) в следующем порядке: НАЗВАНИЕ ДИСКА (DISC TITLE) → ИСПОЛНИТЕЛЬ ДИСКА (DISC ARTIST) → НАЗВАНИЕ ДОРОЖКИ (TRACK TITLE) → ИСПОЛНИТЕЛЬ ДОРОЖКИ (TRACK ARTIST) → ОБЩЕЕ КОЛИЧЕСТВО ДОРОЖЕК (TOTAL TRACK) → Экран воспроизведения → НАЗВАНИЕ ДИСКА (DISC TITLE) → ... (Не отображается, если на диске отсутствует информация.)

8. Кнопка НАСТРОЙКА/ВВОД (TUNE/ENTER)

Для отображения композиций, следующих за текущей, поверните кнопку по часовой стрелке.

Для отображения композиций, предшествующих текущей, поверните кнопку против часовой стрелки.

Для перехода к отображаемой композиции и ее воспроизведения нажмите кнопку.

9. Кнопка ПОВТОР (REPEAT)

Нажмите кнопку и удерживайте ее нажатой менее 0,8 секунд для повтора текущей композиции.

Нажмите кнопку и удерживайте ее нажатой более 0,8 секунд для повтора всего диска.

10. Кнопка СЛУЧАЙНОЕ ВОСПРОИЗВЕДЕНИЕ (RANDOM)

Включает и отключает случайный режим воспроизведения списка файлов текущего ДИСКА (DISC).

Для выхода из режима сканирования нажмите кнопку еще раз.

11. Кнопка выбора ДИСК (DISC)

- Кнопка замены [DISC ∨]
Выбор предыдущего диска.
- Кнопка замены [DISC ∧]
Выбор следующего диска.

12. Кнопка СКАНИРОВАНИЕ (SCAN)

Воспроизводит первые 10 секунд каждой композиции на ДИСКЕ (DISC).

Для выхода из режима сканирования нажмите кнопку еще раз.

13. Кнопка ОТМЕТКА (MARK)

Нажмите кнопку и удерживайте ее нажатой более 0,8 секунд, чтобы отметить текущую композицию или снять с нее отметку.

Нажмите кнопку и удерживайте ее нажатой менее 0,8 секунд, чтобы воспроизвести отмеченную в настоящий момент композицию.

 **МЕРЫ ПРЕДОСТОРОЖНОСТИ ПРИ ИСПОЛЬЗОВАНИИ USB-УСТРОЙСТВА**

- При использовании внешнего USB-устройства убедитесь, что при запуске автомобиля оно не установлено. Устройство следует установить после запуска двигателя.
- Если двигатель запускается при установленном USB-устройстве, оно может быть повреждено. (USB не является ESA)
- При запуске или выключении двигателя автомобиля не следует подключать внешнее USB-устройство, - в этом случае оно может не работать.

(Продолжение)

(Продолжение)

- Неоригинальные файлы форматов MP3 или WMA могут не воспроизводиться.
 - 1) Возможно воспроизведение MP3 файлов только со степенью сжатия от 8 кбит/с до 320 кбит/с.
 - 2) Возможно воспроизведение файлов формата WMA только со степенью сжатия от 8 кбит/с до 320 кбит/с.
- Примите необходимые меры предосторожности в отношении статического электричества при установке и снятии внешнего USB-устройства.
- Плеер с функцией прямого кодирования звука в MP3-формат не распознается.
- В зависимости от состояния внешнего USB-устройства, при подключении это устройство может не распознаваться.

(Продолжение)

(Продолжение)

- Если параметры VHAPTTL байт/сектор внешнего USB-устройства не являются ни 512-байтовыми, ни 2048-байтовыми, то устройство не будет распознано.
- Только USB-устройство, отформатированное под файловые системы FAT 12/16/32.
- USB-устройство без идентификации интерфейса USB может не распознаваться.
- Не допускайте контакта вывода USB с человеческим телом и любыми предметами
- Частая установка и снятие USB-устройства в течение короткого периода времени может повредить устройство.
- При установке и снятии USB-устройства возможно появление странного шума.

(Продолжение)

(Продолжение)

- Не следует отсоединять внешнее USB-устройство во время воспроизведения в режиме USB, в этом случае можно повредить устройство или нарушить его работоспособность. Производите установку/подключение внешнего USB-устройства при выключенном двигателе или в другом режиме воспроизведения.
- В зависимости от типа и емкости внешнего USB-устройства или типа хранящихся в устройстве файлов, на распознавание устройства требуется различное время. Это не является неисправностью; необходимо подождать некоторое время.
- USB-устройство предназначено исключительно для воспроизведения музыкальных файлов.

(Продолжение)

(Продолжение)

- Использование таких принадлежностей USB, как зарядное устройство или подогреватель, с задействованием интерфейса USB может снизить функциональные характеристики или привести к неисправности.
- При использовании отдельно приобретенных устройств, таких как концентратор USB, аудиосистема вашего автомобиля может не распознать USB-устройство. Подключайте USB-устройство непосредственно к мультимедийному терминалу автомобиля.

ИСПОЛЬЗОВАНИЕ USB (PA710R) (ПРИ НАЛИЧИИ)



1. Кнопка дополнительных устройств (AUX)
2. Кнопка перемещения треков
3. Кнопка информации (INFO)
4. Кнопка перемещения по папкам
5. Кнопка настройки/ввода (TUNE/ENTER)
6. Кнопка случайного режима воспроизведения
7. Кнопка повторения
8. Кнопка сканирования (SCAN)

A-300FDE

Если USB подключено к многоразъемному терминалу внутри консоли, расположенной с правой стороны водительского сиденья. При подключении USB в верхнем правом углу экрана дисплея отобразится значок “USB”.

1. Кнопка дополнительных устройств (AUX)

Если USB уже подключено, то с помощью этой кнопки осуществляется переключение с режима воспроизведения CD на режим USB для воспроизведения музыкальных файлов, хранящихся в USB.

В случае отсутствия компакт-диска и режима USB при переходе из режима радио, высвечивается “NO MEDIA” (нет носителей информации).

2. Кнопка перемещения треков

- Нажмите и удерживайте кнопку [SEEK √] в течение менее 0,8 с, чтобы воспроизвести проигрываемую в данный момент песню с самого начала.

Нажмите и удерживайте кнопку [SEEK √] в течение менее 0,8 с, а затем нажмите заново и удерживайте кнопку в течение 1 с, чтобы воспроизвести предыдущий трек.

Нажмите и удерживайте данную кнопку в течение 0,8 с и более, чтобы воспроизвести песню в обратном направлении на большой скорости.

- Нажмите и удерживайте кнопку [SEEK ^] в течение менее 0,8 с, чтобы перейти к следующему треку. Нажмите и удерживайте данную кнопку в течение 0,8 с и более, чтобы воспроизвести песню в направлении вперед на большой скорости.

3. Кнопка информации (INFO)

Отображает информацию о текущем файле в порядке НАЗВАНИЕ ФАЙЛА → НАЗВАНИЕ ПЕСНИ → ИСПОЛНИТЕЛЬ → АЛЬБОМ → ПАПКА → ВСЕГО ФАЙЛОВ → НАЗВАНИЕ ФАЙЛА → ... (Если файл не содержит информации о песне, то соответственно никакой информации не отражается).

4. Кнопка перемещения по папкам

- Кнопка [FLDR √] перемещает дочернюю папку текущей папки и отображает первую песню из папки. Нажмите кнопку TUNE/ENTER, чтобы перейти к отображаемой папке. Будет воспроизведена первая песня в папке.

- Кнопка [FLDR ^] производит перемещение по родительской папке и отображает первую песню из папки. Нажмите кнопку TUNE/ENTER, чтобы перейти к отображаемой папке. Будет воспроизведена первая песня в папке.

5. Кнопка настройки/ввода (TUNE/ENTER)

При повороте данной кнопки по часовой стрелке отображаются песни, следующие за воспроизводимой в данный момент песней.

При повороте данной кнопки против часовой стрелки отображаются песни, находящиеся перед воспроизводимой в данный момент песней.

Нажмите на данную кнопку, чтобы перейти к воспроизведению выбранной песни.

6. Кнопка случайного режима воспроизведения

Нажмите и удерживайте данную кнопку менее 0,8 с, чтобы начать или остановить произвольное воспроизведение песен из текущей папки.

Нажмите и удерживайте данную кнопку более 0,8 с, чтобы выбрать произвольный порядок воспроизведения всех песен, находящихся в USB-устройстве.

Чтобы отменить данный режим воспроизведения, нажмите данную кнопку еще раз.

7. Кнопка повторения REPEAT

Нажмите и удерживайте данную кнопку менее 0,8 с, чтобы повторно воспроизвести звучащую в данный момент песню.

Для повторного воспроизведения всех песен, хранящихся в USB-устройстве, нажмите и удерживайте данную кнопку более 0,8 с.

8. Кнопка сканирования SCAN

Данная кнопка позволяет проигрывать 10 с каждой песни, хранящейся в в USB-устройстве.

Чтобы отменить сканирование, нажмите на кнопку еще раз.

* ПРИМЕЧАНИЕ ПО ИСПОЛЬЗОВАНИЮ ЦИФРОВОГО ПЛЕЕРА i-Pod

- Некоторые модели i-Pod могут не поддерживать протокол обмена данными, и по этой причине файлы не будут воспроизводиться. (Поддерживаемые модели плееров: Mini, 4G, Photo, Nano, 5G).
- Порядок поиска и воспроизведения песен, находящихся в плеере i-Pod, может отличаться от порядка поиска в аудиосистеме.
- Если вследствие неисправности плеер i-Pod выходит из строя, его необходимо перенастроить. (Информация по перенастройке плеера находится в руководстве по i-Pod).
- Возможны сбои в работе i-Pod при разряженной батарее.



МЕРЫ ПРЕДОСТОРОЖНОСТИ ПРИ ИСПОЛЬЗОВАНИИ УСТРОЙСТВА i-Pod

- *Вам потребуется особый кабель электропитания, предназначенный специально для i-Pod (приобретается отдельно), чтобы с помощью кнопок аудиосистемы управлять i-Pod. Использование кабеля ПК, предоставляемого компанией Apple, может привести к сбою работоспособности, поэтому не следует использовать данный кабель в автомобиле.*
- *Во время подключения кабель i-Pod должен полностью войти в гнездо устройства, не нарушая коммуникации.*
- *Во время настройки звуковых эффектов плеера i-Pod и аудиосистемы, звуковые эффекты обоих устройств будут перекрывать друг друга и вследствие этого возможно ухудшение или искажение качества звука.*

(Продолжение)

(Продолжение)

- **Во время настройки уровня громкости аудиосистемы выключите эквалайзер плеера i-Pod, а во время использования эквалайзера плеера i-Pod выключайте эквалайзер аудиосистемы.**
- **Когда кабель i-Pod подсоединен, систему можно переключить в режим AUX даже без i-Pod, и при этом возможно появление шума. Отсоедините кабель i-Pod, если устройство i-Pod не используется.**

ЭКСПЛУАТАЦИЯ i-Pod (PA710R) (ПРИ НАЛИЧИИ)



1. Кнопка выбора i-Pod
2. Кнопка перемещения треков
3. Кнопка информации (INFO)
4. Кнопка выбора категории
5. Кнопка настройки/ввода (TUNE/ENTER)
6. Кнопка случайного режима воспроизведения (RANDOM)
7. Кнопка повторения (REPEAT)

A-300FDE

Если специальный кабель i-Pod подключен к многоразъемному терминалу в консоли, расположенной с правой стороны водительского сиденья. При подключении i-Pod в верхнем правом углу экрана дисплея появится значок "i-Pod".

1. Кнопка выбора i-Pod

Если устройство i-Pod уже подключено, то с помощью этой кнопки осуществляется переключение с режима воспроизведения CD на режим i-Pod для воспроизведения музыкальных файлов, хранящихся в плеере i-Pod.

В случае отсутствия компакт-диска и режима AUX при переходе из режима радио, высвечивается "NO MEDIA" (нет носителей информации).

2. Кнопка перемещения треков

- Нажмите и удерживайте кнопку [SEEK \checkmark] в течение менее 0,8 с, чтобы воспроизвести проигрываемую в данный момент песню с самого начала.

Нажмите и удерживайте эту же кнопку в течение менее 0,8 с, а затем нажмите на нее повторно и удерживайте в течение 1 с, чтобы воспроизвести предыдущий трек.

Нажмите и удерживайте данную кнопку в течение 0,8 с и более, чтобы воспроизвести песню в обратном направлении на большой скорости.

- Нажмите и удерживайте кнопку [SEEK \wedge] в течение менее 0,8 с, чтобы перейти к следующему треку.

Нажмите и удерживайте данную кнопку в течение 0,8 с и более, чтобы воспроизвести песню в направлении вперед на большой скорости.

3. Кнопка информации INFO

Отображает информацию о текущем файле в порядке НАЗВАНИЕ ФАЙЛА → НАЗВАНИЕ ПЕСНИ → ИСПОЛНИТЕЛЬ → АЛЬБОМ → НАЗВАНИЕ ФАЙЛА → ... (Если файл не содержит информации о песне, то соответственно никакой информации не отражается).

4. Кнопка выбора категории

Данная кнопка позволяет осуществлять перемещение с воспроизводимой в данный момент категории i-Pod на самую верхнюю категорию.

Чтобы переместить (воспроизвести) отображаемую категорию (песню), нажмите кнопку TUNE/ENTER.

Вы можете производить поиск по нижней категории по отношению к выбранной вами категории.

Порядок категорий i-Pod выглядит следующим образом: ПЕСНЯ, АЛЬБОМЫ, ИСПОЛНИТЕЛИ, ЖАНРЫ и i-Pod.

5. Кнопка настройки/ввода TUNE/ENTER

При повороте данной кнопки по часовой стрелке отображаются песни (категория), следующие за воспроизводимой в данный момент песней (категория того же уровня).

При повороте данной кнопки против часовой стрелки отображаются песни (категория), находящиеся перед воспроизводимой в данный момент песней (категория того же уровня).

Если вы хотите прослушать песню, отображаемую в песенной категории, нажмите на данную кнопку и выбранная вами песня будет воспроизведена.

6. Кнопка случайного режима воспроизведения (RANDOM)

Нажмите и удерживайте эту кнопку менее 0,8 с, чтобы включить или выключить произвольный порядок воспроизведения песен, включенных в данную категорию.

Нажмите и удерживайте эту кнопку более 0,8 с, чтобы все песни, включенные в альбом i-Pod, воспроизводились в произвольном порядке.

Чтобы отменить данный режим, повторно нажмите эту кнопку.

7. Кнопка повторения (REPEAT)

Позволяет повторно воспроизвести текущую песню.

РАДИО, УСТАНОВКА, РЕГУЛИРОВКА ГРОМКОСТИ (РА710) (ПРИ НАЛИЧИИ)



1. Кнопка выбора FM-диапазонов
2. Кнопка выбора AM-диапазонов
3. Кнопка выбора компакт-диска
4. Кнопка выбора ДОП. УСТРОЙСТВА (AUX)
5. Кнопка автоматического выбора канала
6. Питание ВКЛ/ВЫКЛ (Power ON/OFF) и ГРОМКОСТЬ (VOLUME)
7. Кнопка АВТОСОХРАНЕНИЕ (AUTO STORE)
8. Кнопка Экран ВКЛ/ВЫКЛ (Screen ON/OFF)
9. Кнопка отображения информации
10. Кнопка УСТАНОВКА (SET UP)
11. Кнопка НАСТРОЙКА/ВВОД (TUNE/ENTER)
12. Кнопка ускоренного выбора

A-200FDD

1. Кнопка выбора FM-диапазонов

Включает FM-режим и переключает между диапазонами FM1 и FM2 при каждом нажатии кнопки.

2. Кнопка выбора AM-диапазонов

Включает AM-режим и последовательно переключает между диапазонами AM1→AM2→AM1... при каждом нажатии.

3. Кнопка выбора компакт-диска

Если в ПРОИГРЫВАТЕЛЬ КОМПАКТ-ДИСКОВ (CDP DECK) установлен диск, диск воспроизводится.

Нажмите кнопку КОМПАКТ-ДИСК (CD) для автоматической загрузки диска, если он был извлечен из отсека с помощью КНОПКИ ИЗВЛЕЧЕНИЯ CD (CD EJECT).

4. Кнопка выбора ДОП. УСТРОЙСТВА (AUX)

Если подключено дополнительное устройство, переключает в РЕЖИМ ДОП. УСТРОЙСТВА (AUX MODE) для воспроизведения звука с подключенного устройства.

В случае отсутствия диска в устройстве или если не подключено дополнительное устройство, в течение 5 секунд высвечивается индикация "NO Media" и устройство возвращается в предыдущий режим.

5. Кнопка автоматического выбора канала

- Если нажата кнопка [SEEK √], частота уменьшается на 100 кГц для автоматического выбора канала. Если канал не обнаружен, поиск останавливается на предыдущем значении частоты.
- Если нажата кнопка [SEEK ^], частота увеличивается на 100 кГц для автоматического выбора канала. Если канал не обнаружен, поиск останавливается на предыдущем значении частоты.

6. Кнопка Питание ВКЛ/ВЫКЛ (Power ON/OFF) и Регулировка громкости

Включает и выключает устройство при установке КЛЮЧА ЗАЖИГАНИЯ в положение ВСПОМ. (ACC) или ВКЛ (ON). Увеличивает громкость звука при повороте кнопки по часовой стрелке и уменьшает громкость звука при повороте против часовой стрелки.

7. Кнопка АВТОСОХРАНЕНИЕ (AUTO STORE)

При нажатии кнопки автоматически выбирает и сохраняет каналы с максимальным уровнем сигнала на кнопки ПРОГРАММА (PRESET) (1~6) и воспроизводит канал, сохраненный на кнопке ПРОГРАММА1 (PRESET1).

Если после АВТОСОХРАНЕНИЯ (AST) не был сохранен ни один канал, воспроизводится предыдущий канал.

8. Кнопка Экран ВКЛ/ВЫКЛ (Screen ON/OFF)

Включает и отключает отображение данных и подсветки на ЖК-ДИСПЛЕЕ (LCD).

Для включения экрана и подсветки нажмите любую кнопку, за исключением кнопки DARK, при отключенном экране.

9. Кнопка отображения информации

Отображает информацию о воспроизводимом в настоящий момент канале системы радиосообщений (RDS).

10. Кнопка УСТАНОВКА (SET UP)

Эта кнопка позволяет настроить такие функции, как звук, установка часов, дисплей времени, ПРОКРУТКА, SDVC (регулятор громкости, чувствительный к скорости автомобиля), отображение и регулирование значений температуры.

Если в течение 5 секунд после нажатия кнопки не предпринимается никаких действий, выполняется возврат в режим воспроизведения. (В режиме УСТАНОВКА (SET UP) для перемещения между элементами используйте функции влево, вправо и НАЖАТЬ (PUSH) кнопки НАСТРОЙКА (TUNE).)

Диапазон настроек: ЗВУК→ЧАСЫ
→ВРЕМЯ→ПРОКРУТКА→SDVC→ТЕМ-
ПЕРАТУРА→ЗВУК...

По умолчанию время на радио-приемнике устанавливается вручную, но по желанию клиента может использоваться автоматическая установка на основании информации о времени, получаемой от станции RDS.

В этом случае время определяется местоположением станции RSD и может отличаться от фактического времени.

11. Кнопка НАСТРОЙКА/ВВОД (TUNE/ENTER)

Для увеличения текущего значения частоты на 0,05 МГц поверните кнопку на одну отметку по часовой стрелке.

Для уменьшения текущего значения частоты на 0,05 МГц поверните кнопку на одну отметку против часовой стрелки.

Для включения/отключения элемента нажмите данную кнопку, удерживая кнопку УСТАНОВКА (SET UP).

Для выбора элементов в режиме УСТАНОВКА (SET UP) используйте функции влево и вправо кнопки НАСТРОЙКА (TUNE).

12. Кнопка ускоренного выбора

Для воспроизведения канала, сохраненного на кнопках [1]~[6], нажмите и удерживайте нажатой менее 0,8 секунд соответствующую кнопку.

Для сохранения текущего канала нажмите и удерживайте нажатой более 0,8 секунд соответствующую кнопку. После сохранения раздается звуковой сигнал.

КОМПАКТ-ДИСК (CD) (РА710) (ПРИ НАЛИЧИИ)



1. Приемник CD
2. Индикатор CD
3. Кнопка извлечения CD
4. Кнопка выбора ДОП. УСТРОЙСТВА (AUX)
5. Кнопка автоматического выбора дорожки
6. Кнопка ИНФОРМАЦИЯ (INFO)
7. Кнопка НАСТРОЙКА/ВВОД (TUNE/ENTER)
8. Кнопка ПОВТОР (REPEAT)
9. Кнопка СЛУЧАЙНОЕ ВОСПРОИЗВЕДЕНИЕ (RANDOM)
10. Кнопка СКАНИРОВАНИЕ (SCAN)
11. Кнопка ОТМЕТКА (MARK)

A-200FDD

1. Приемник CD

Установите компакт-диск в отсек стороной с наклейкой вверх и аккуратно втолкните его. Если ключ зажигания установлен в положение ВСПОМ. (ACC) или ВКЛ (ON), и питание устройства выключено, при загрузке диска в приемник питание автоматически включается. Данный ПРОИГРЫВАТЕЛЬ КОМПАКТ-ДИСКОВ (CDP) воспроизводит диски диаметром 8 и 12 см. При установке компакт-дисков в форматах VCD, Data CD или MP3 отображается сообщение об ошибке "Er-6", и диск автоматически извлекается.

2. Индикатор компакт-диска

Если ключ зажигания установлен в положение ВСПОМ. (ACC) или ВКЛ (ON), и загружается компакт-диск, индикатор загорается. При извлечении компакт-диска индикатор гаснет.

3. Кнопка извлечения компакт-диска

Нажатие извлекает компакт-диск ▲ во время воспроизведения. Если ключ зажигания находится в положении ВЫКЛ (OFF), данная кнопка функционирует.

4. Кнопка выбора ДОП. УСТРОЙСТВА (AUX)

Если подключено дополнительное устройство, переключает в РЕЖИМ ДОП. УСТРОЙСТВА (AUX MODE) для воспроизведения звука с подключенного устройства.

В случае отсутствия диска в устройстве или если не подключено дополнительное устройство, в течение 5 секунд высвечивается индикация "NO Media" и устройство возвращается в предыдущий режим.

5. Кнопка автоматического выбора дорожки

- Нажмите кнопку [SEEK √] и удерживайте ее нажатой менее 0,8 секунд для воспроизведения текущей композиции с начала.
- Нажмите кнопку [SEEK √], удерживайте ее нажатой менее 0,8 секунд и затем нажмите еще раз в течение 1 секунд для воспроизведения предыдущей композиции.
- Нажмите кнопку [SEEK √] и удерживайте ее нажатой более 0,8 секунд для быстрого поиска в текущей композиции в обратном направлении с воспроизведением звука.

- Нажмите кнопку [SEEK ^] и удерживайте ее нажатой менее 0,8 секунд для воспроизведения следующей композиции.
- Нажмите кнопку [SEEK ^] и удерживайте ее нажатой более 0,8 секунд для быстрого поиска в текущей композиции с воспроизведением звука.

6. Кнопка ИНФОРМАЦИЯ (INFO)

Отображает информацию о текущей ДОРОЖКЕ КОМПАКТ-ДИСКА (CD TRACK) в следующем порядке: НАЗВАНИЕ ДИСКА (DISC TITLE) → ИСПОЛНИТЕЛЬ ДИСКА (DISC ARTIST) → НАЗВАНИЕ ДОРОЖКИ (TRACK TITLE) → ИСПОЛНИТЕЛЬ ДОРОЖКИ (TRACK ARTIST) → ОБЩЕЕ КОЛИЧЕСТВО ДОРОЖЕК (TOTAL TRACK) → Экран воспроизведения → НАЗВАНИЕ ДИСКА (DISC TITLE) →... (Не отображается, если на диске отсутствует информация.)

7. Кнопка НАСТРОЙКА/ВВОД (TUNE/ENTER)

Для отображения композиций, следующих за текущей, поверните кнопку по часовой стрелке.

Для отображения композиций, предшествующих текущей, поверните кнопку против часовой стрелки.

Для перехода к отображаемой композиции и ее воспроизведения нажмите кнопку.

8. Кнопка ПОВТОР (REPEAT)

Нажмите кнопку и удерживайте ее нажатой менее 0,8 секунд для повтора текущей композиции.

Нажмите кнопку и удерживайте ее нажатой более 0,8 секунд для повтора всего диска.

9. Кнопка СЛУЧАЙНОЕ ВОСПРОИЗВЕДЕНИЕ (RANDOM)

Включает и отключает случайный режим воспроизведения списка файлов текущего ДИСКА (DISC).

Для выхода из режима сканирования нажмите кнопку еще раз.

10. Кнопка СКАНИРОВАНИЕ (SCAN)

Воспроизводит первые 10 секунд каждой композиции на ДИСКЕ (DISC).

Для выхода из режима сканирования нажмите кнопку еще раз.

11. Кнопка ОТМЕТКА (MARK)

Нажмите кнопку и удерживайте ее нажатой более 0,8 секунд, чтобы отметить текущую композицию или снять с нее отметку.

Нажмите кнопку и удерживайте ее нажатой менее 0,8 секунд, чтобы воспроизвести отмеченную в настоящий момент композицию.



МЕРЫ ПРЕДОСТОРОЖНОСТИ ПРИ ИСПОЛЬЗОВАНИИ USB-УСТРОЙСТВА

- *При использовании внешнего USB-устройства убедитесь, что при запуске автомобиля оно не установлено. Устройство следует установить после запуска двигателя.*
- *Если двигатель запускается при установленном USB-устройстве, оно может быть повреждено. (USB не является ESA)*
- *При запуске или выключении двигателя автомобиля не следует подключать внешнее USB-устройство, - в этом случае оно может не работать.*

(Продолжение)

(Продолжение)

- Неоригинальные файлы форматов MP3 или WMA могут не воспроизводиться.
 - 1) Возможно воспроизведение MP3 файлов только со степенью сжатия от 8 кбит/с до 320 кбит/с.
 - 2) Возможно воспроизведение файлов формата WMA только со степенью сжатия от 8 кбит/с до 320 кбит/с.
- Примите необходимые меры предосторожности в отношении статического электричества при установке и снятии внешнего USB-устройства.
- Плеер с функцией прямого кодирования звука в MP3-формат не распознается.
- В зависимости от состояния внешнего USB-устройства, при подключении это устройство может не распознаваться.

(Продолжение)

(Продолжение)

- Если параметры VHAP TTL байт/сектор внешнего USB-устройства не являются ни 512-байтовыми, ни 2048-байтовыми, то устройство не будет распознано.
- Только USB-устройство, отформатированное под файловые системы FAT 12/16/32.
- USB-устройство без идентификации интерфейса USB может не распознаваться.
- Не допускайте контакта вывода USB с человеческим телом и любыми предметами
- Частая установка и снятие USB-устройства в течение короткого периода времени может повредить устройство.
- При установке и снятии USB-устройства возможно появление странного шума.

(Продолжение)

(Продолжение)

- Не следует отсоединять внешнее USB-устройство во время воспроизведения в режиме USB, в этом случае можно повредить устройство или нарушить его работоспособность. Производите установку/подключение внешнего USB-устройства при выключенном двигателе или в другом режиме воспроизведения.
- В зависимости от типа и емкости внешнего USB-устройства или типа хранящихся в устройстве файлов, на распознавание устройства требуется различное время. Это не является неисправностью; необходимо подождать некоторое время.
- USB-устройство предназначено исключительно для воспроизведения музыкальных файлов.

(Продолжение)

(Продолжение)

- *Использование таких принадлежностей USB, как зарядное устройство или подогреватель, с задействованием интерфейса USB может снизить функциональные характеристики или привести к неисправности.*
- *При использовании отдельно приобретенных устройств, таких как концентратор USB, аудиосистема вашего автомобиля может не распознать USB-устройство. Подключайте USB-устройство непосредственно к мультимедийному терминалу автомобиля.*

ИСПОЛЬЗОВАНИЕ USB (РА710) (ПРИ НАЛИЧИИ)



1. Кнопка дополнительных устройств (AUX)
2. Кнопка перемещения треков
3. Кнопка информации (INFO)
4. Кнопка перемещения по папкам
5. Кнопка настройки/ввода (TUNE/ENTER)
6. Кнопка случайного режима воспроизведения
7. Кнопка повторения
8. Кнопка сканирования (SCAN)

A-200FDD

Если USB подключено к многоразъемному терминалу внутри консоли, расположенной с правой стороны водительского сиденья. При подключении USB в верхнем правом углу экрана дисплея отобразится значок "USB".

1. Кнопка дополнительных устройств (AUX)

Если USB уже подключено, то с помощью этой кнопки осуществляется переключение с режима воспроизведения CD на режим USB для воспроизведения музыкальных файлов, хранящихся в USB.

Если к дополнительному входу (AUX) ничего не подключено, то эта клавиша не действует.

2. Кнопка перемещения треков

- Нажмите и удерживайте кнопку [SEEK √] в течение менее 0,8 с, чтобы воспроизвести проигрываемую в данный момент песню с самого начала.

Нажмите и удерживайте кнопку [SEEK √] в течение менее 0,8 с, а затем нажмите заново и удерживайте кнопку в течение 1 с, чтобы воспроизвести предыдущий трек.

Нажмите и удерживайте данную кнопку в течение 0,8 с и более, чтобы воспроизвести песню в обратном направлении на большой скорости.

- Нажмите и удерживайте кнопку [SEEK ^] в течение менее 0,8 с, чтобы перейти к следующему треку. Нажмите и удерживайте данную кнопку в течение 0,8 с и более, чтобы воспроизвести песню в направлении вперед на большой скорости.

3. Кнопка информации (INFO)

Отображает информацию о текущем файле в порядке НАЗВАНИЕ ФАЙЛА → НАЗВАНИЕ ПЕСНИ → ИСПОЛНИТЕЛЬ → АЛЬБОМ → ПАПКА → ВСЕГО ФАЙЛОВ → НАЗВАНИЕ ФАЙЛА → ... (Если файл не содержит информации о песне, то соответственно никакой информации не отражается).

4. Кнопка перемещения по папкам

- Кнопка [FLDR √] перемещает дочернюю папку текущей папки и отображает первую песню из папки. Нажмите кнопку TUNE/ENTER, чтобы перейти к отображаемой папке. Будет воспроизведена первая песня в папке.

- Кнопка [FLDR ^] производит перемещение по родительской папке и отображает первую песню из папки. Нажмите кнопку TUNE/ENTER, чтобы перейти к отображаемой папке. Будет воспроизведена первая песня в папке.

5. Кнопка настройки/ввода (TUNE/ENTER)

При повороте данной кнопки по часовой стрелке отображаются песни, следующие за воспроизводимой в данный момент песней.

При повороте данной кнопки против часовой стрелки отображаются песни, находящиеся перед воспроизводимой в данный момент песней.

Нажмите на данную кнопку, чтобы перейти к воспроизведению выбранной песни.

6. Кнопка случайного режима воспроизведения

Нажмите и удерживайте данную кнопку менее 0,8 с, чтобы начать или остановить произвольное воспроизведение песен из текущей папки.

Нажмите и удерживайте данную кнопку более 0,8 с, чтобы выбрать произвольный порядок воспроизведения всех песен, находящихся в USB-устройстве.

Чтобы отменить данный режим воспроизведения, нажмите данную кнопку еще раз.

7. Кнопка повторения (REPEAT)

Нажмите и удерживайте данную кнопку менее 0,8 с, чтобы повторно воспроизвести звучащую в данный момент песню.

Для повторного воспроизведения всех песен, хранящихся в USB-устройстве, нажмите и удерживайте данную кнопку более 0,8 с.

8. Кнопка сканирования (SCAN)

Данная кнопка позволяет проигрывать 10 с каждой песни, хранящейся в в USB-устройстве.

Чтобы отменить сканирование, нажмите на кнопку еще раз.

* ПРИМЕЧАНИЕ ПО ИСПОЛЬЗОВАНИЮ ЦИФРОВОГО ПЛЕЕРА i-Pod

- Некоторые модели i-Pod могут не поддерживать протокол обмена данными, и по этой причине файлы не будут воспроизводиться. (Поддерживаемые модели плееров: Mini, 4G, Photo, Nano, 5G).
- Порядок поиска и воспроизведения песен, находящихся в плеере i-Pod, может отличаться от порядка поиска в аудиосистеме.
- Если вследствие неисправности плеер i-Pod выходит из строя, его необходимо перенастроить. (Информация по перенастройке плеера находится в руководстве по i-Pod).
- Возможны сбои в работе i-Pod при разряженной батарее.



МЕРЫ ПРЕДОСТОРОЖНОСТИ ПРИ ИСПОЛЬЗОВАНИИ УСТРОЙСТВА i-Pod

- *Вам потребуется особый кабель электропитания, предназначенный специально для i-Pod (приобретается отдельно), чтобы с помощью кнопок аудиосистемы управлять i-Pod. Использование кабеля ПК, предоставляемого компанией Apple, может привести к сбою работоспособности, поэтому не следует использовать данный кабель в автомобиле.*
- *Во время подключения кабель i-Pod должен полностью войти в гнездо устройства, не нарушая коммуникации.*
- *Во время настройки звуковых эффектов плеера i-Pod и аудиосистемы, звуковые эффекты обоих устройств будут перекрывать друг друга и вследствие этого возможно ухудшение или искажение качества звука.*

(Продолжение)

(Продолжение)

- *Во время настройки уровня громкости аудиосистемы выключите эквалайзер плеера i-Pod, а во время использования эквалайзера плеера i-Pod выключайте эквалайзер аудиосистемы.*
- *Когда кабель i-Pod подсоединен, систему можно переключить в режим AUX даже без i-Pod, и при этом возможно появление шума. Отсоедините кабель i-Pod, если устройство i-Pod не используется.*

ЭКСПЛУАТАЦИЯ i-Pod (PA710) (ПРИ НАЛИЧИИ)



- 1. Кнопка выбора i-Pod
- 2. Кнопка перемещения треков
- 3. Кнопка информации (INFO)
- 4. Кнопка выбора категории
- 5. Кнопка настройки/ввода (TUNE/ENTER)
- 6. Кнопка случайного режима воспроизведения (RANDOM)
- 7. Кнопка повторения (REPEAT)

A-200FDD

Если специальный кабель i-Pod подключен к многоразъемному терминалу в консоли, расположенной с правой стороны водительского сиденья. При подключении i-Pod в верхнем правом углу экрана дисплея появится значок “i-Pod”.

1. Кнопка выбора i-Pod

Если устройство i-Pod уже подключено, то с помощью этой кнопки осуществляется переключение с режима воспроизведения CD на режим i-Pod для воспроизведения музыкальных файлов, хранящихся в плеере i-Pod.

В случае отсутствия компакт-диска и режима AUX при переходе из режима радио, высвечивается “NO MEDIA” (нет носителей информации).

2. Кнопка перемещения треков

- Нажмите и удерживайте кнопку [SEEK \wedge] в течение менее 0,8 с, чтобы воспроизвести проигрываемую в данный момент песню с самого начала. Нажмите и удерживайте эту же кнопку в течение менее 0,8 с, а затем нажмите на нее повторно и удерживайте в течение 1 с, чтобы воспроизвести предыдущий трек.

Нажмите и удерживайте данную кнопку в течение 0,8 с и более, чтобы воспроизвести песню в обратном направлении на большой скорости.

- Нажмите и удерживайте кнопку [SEEK \wedge] в течение менее 0,8 с, чтобы перейти к следующему треку.

Нажмите и удерживайте данную кнопку в течение 0,8 с и более, чтобы воспроизвести песню в направлении вперед на большой скорости.

3. Кнопка информации (INFO)

Отображает информацию о текущем файле в порядке НАЗВАНИЕ ФАЙЛА → НАЗВАНИЕ ПЕСНИ → ИСПОЛНИТЕЛЬ → АЛЬБОМ → НАЗВАНИЕ ФАЙЛА → ... (Если файл не содержит информации о песне, то соответственно никакой информации не отражается).

4. Кнопка выбора категории

Данная кнопка позволяет осуществлять перемещение с воспроизводимой в данный момент категории i-Pod на самую верхнюю категорию.

Чтобы переместить (воспроизвести) отображаемую категорию (песню), нажмите кнопку TUNE/ENTER.

Вы можете производить поиск по нижней категории по отношению к выбранной вами категории.

Порядок категорий i-Pod выглядит следующим образом: ПЕСНЯ, АЛЬБОМЫ, ИСПОЛНИТЕЛИ, ЖАНРЫ и i-Pod.

5. Кнопка настройки/ввода (TUNE/ENTER)

При повороте данной кнопки по часовой стрелке отображаются песни (категория), следующие за воспроизводимой в данный момент песней (категория того же уровня).

При повороте данной кнопки против часовой стрелки отображаются песни (категория), находящиеся перед воспроизводимой в данный момент песней (категория того же уровня).

Если вы хотите прослушать песню, отображаемую в песенной категории, нажмите на данную кнопку и выбранная вами песня будет воспроизведена.

6. Кнопка случайного режима воспроизведения RANDOM

Нажмите и удерживайте эту кнопку менее 0,8 с, чтобы включить или выключить произвольный порядок воспроизведения песен, включенных в данную категорию.

Нажмите и удерживайте эту кнопку более 0,8 с, чтобы все песни, включенные в альбом i-Pod, воспроизводились в произвольном порядке.

Чтобы отменить данный режим, повторно нажмите эту кнопку.

7. Кнопка повторения (REPEAT)

Позволяет повторно воспроизвести текущую песню.

РАДИО, УСТАНОВКА, РЕГУЛИРОВКА ГРОМКОСТИ (РА760) (ПРИ НАЛИЧИИ)



1. Кнопка выбора FM-диапазонов
2. Кнопка выбора AM-диапазонов
3. Кнопка выбора КОМПАКТ-ДИСКА
4. Кнопка выбора УСТРОЙСТВО (AUX)
5. Кнопка автоматического выбора канала
6. Питание ВКЛ/ВЫКЛ (Power ON/OFF)
7. Кнопка АВТОСОХРАНЕНИЕ (AUTO STORE)
8. Кнопка Экран ВКЛ/ВЫКЛ (Screen ON/OFF)
9. Кнопка отображения информации
10. Кнопка УСТАНОВКА (SET UP)
11. Кнопка НАСТРОЙКА/ВВОД (TUNE/ENTER)
12. Кнопка ускоренного выбора

A-300FDD

1. Кнопка выбора FM-диапазонов

Включает FM-режим и переключает между диапазонами FM1 и FM2 при каждом нажатии кнопки.

2. Кнопка выбора AM-диапазонов

Включает AM-режим и последовательно переключает между диапазонами AM1→AM2→AM1... при каждом нажатии кнопки.

3. Кнопка выбора компакт-диска

Если в ПРОИГРЫВАТЕЛЬ КОМПАКТ-ДИСКОВ (CDP DECK) установлен диск, воспроизводит данный диск. Нажмите кнопку КОМПАКТ-ДИСК (CD) для автоматической загрузки диска, если он был извлечен из отсека с помощью КНОПКИ ИЗВЛЕЧЕНИЯ КОМПАКТ-ДИСКА (CD EJECT).

4. Кнопка выбора ДОП. УСТРОЙСТВА (AUX)

Если подключено дополнительное устройство, переключает в РЕЖИМ ДОП. УСТРОЙСТВА (AUX MODE) для воспроизведения звука с подключенного устройства.

В случае отсутствия диска в устройстве или если не подключено дополнительное устройство, в течение 5 секунд высвечивается индикация "NO Media" и устройство возвращается в предыдущий режим.

5. Кнопка автоматического выбора канала

- Если нажата кнопка [SEEK √], частота уменьшается на 50 кГц для автоматического выбора канала. Если канал не обнаружен, поиск останавливается на предыдущем значении частоты.
- Если нажата кнопка [SEEK ^], частота увеличивается на 50 кГц для автоматического выбора канала. Если канал не обнаружен, поиск останавливается на предыдущем значении частоты.

6. Кнопка Питание ВКЛ/ВЫКЛ (Power ON/OFF) и Регулировка громкости (Volume Control)

Включает и выключает устройство при установке КЛЮЧА ЗАЖИГАНИЯ в положение ВСПОМ. (ACC) или ВКЛ (ON). Для увеличения громкости звука поверните кнопку вправо, для уменьшения - влево.

7. Кнопка АВТОСОХРАНЕНИЕ (AUTO STORE)

При нажатии автоматически выбирает и сохраняет каналы с максимальным уровнем сигнала на кнопки ПРОГРАММА (PRESET) (1~6) и воспроизводит канал, сохраненный на кнопке ПРОГРАММА1 (PRESET1). Если после АВТОСОХРАНЕНИЯ (AST) не были сохранены ни один канал, воспроизводится предыдущий канал.

8. Кнопка Экран ВКЛ/ВЫКЛ (Screen ON/OFF)

Включает и отключает отображение данных и подсветку на ЖК-ДИСПЛЕЕ (LCD).

Для включения экрана и подсветки нажмите любую кнопку, за исключением кнопки DARK, при отключенном экране.

9. Кнопка отображения информации

Отображает информацию о воспроизводимом в настоящий момент канале системы радиосообщений (RDS).

10. Кнопка УСТАНОВКА (SET UP)

Эта кнопка позволяет настроить такие функции, как звук, установка часов, дисплей времени, ПРОКРУТКА, SDVC (регулятор громкости, чувствительный к скорости автомобиля), отображение и регулирование значений температуры.

Если в течение 5 секунд после нажатия кнопки не предпринимается никаких действий, выполняется возврат в режим воспроизведения. (В режиме УСТАНОВКА (SET UP) для перемещения между элементами используйте функции влево, вправо и НАЖАТЬ (PUSH) кнопки НАСТРОЙКА (TUNE).)

Диапазон настроек: ЗВУК → ЧАСЫ → ВРЕМЯ → ПРОКРУТКА → SDVC → ТЕМПЕРАТУРА → ЗВУК...

По умолчанию время на радиоприемнике устанавливается вручную, но по желанию клиента может использоваться автоматическая установка на основании информации о времени, получаемой от станции RDS.

В этом случае время определяется местоположением станции RSD и может отличаться от фактического времени.

11. Кнопка НАСТРОЙКА/ВВОД (TUNE/ENTER)

Для увеличения текущего значения частоты на 0,05 МГц поверните кнопку на одну отметку по часовой стрелке.

Для уменьшения текущего значения частоты на 0,05 МГц поверните кнопку на одну отметку против часовой стрелки.

Для включения/отключения элемента нажмите данную кнопку, удерживая кнопку УСТАНОВКА (SET UP).

Для выбора элементов в режиме УСТАНОВКА (SET UP) используйте функции влево и вправо кнопки НАСТРОЙКА (TUNE).

12. Кнопка ускоренного выбора

Для воспроизведения канала, сохраненного на кнопках [1]~[6], нажмите и удерживайте нажатой менее 0,8 секунд соответствующую кнопку.

Для сохранения текущего канала нажмите и удерживайте нажатой более 0,8 секунд соответствующую кнопку. После сохранения раздается звуковой сигнал.

КОМПАКТ-ДИСК (CD) (PA760) (ПРИ НАЛИЧИИ)



- 1. Приемник CD
- 2. Индикатор CD
- 3. Кнопка извлечения CD
- 4. Кнопка ЗАГРУЗКА (LOAD)
- 5. Кнопка выбора ДОП. УСТРОЙСТВА (AUX)
- 6. Кнопка автоматического выбора дорожки
- 7. Кнопка ИНФОРМАЦИЯ (INFO)
- 8. Кнопка НАСТРОЙКА/ВВОД (TUNE/ENTER)
- 9. Кнопка ПОВТОР (REPEAT)
- 10. Кнопка СЛУЧАЙНОЕ ВОСПРОИЗВЕДЕНИЕ (RANDOM)
- 11. Кнопка выбора ДИСК (DISC)
- 12. Кнопка СКАНИРОВАНИЕ (SCAN)
- 13. Кнопка ОТМЕТКА (MARK)

A-300FDD

1. Приемник CD

Установите компакт-диск в отсек стороной с наклейкой вверх и аккуратно втолкните его. Если ключ зажигания установлен в положение ВСПОМ. (ACC) или ВКЛ (ON), и питание устройства выключено, при загрузке диска в приемник питание автоматически включается. Данный ПРОИГРЫВАТЕЛЬ КОМПАКТ-ДИСКОВ (CDP) воспроизводит диски диаметром 8 и 12 см. При установке компакт-дисков в форматах VCD, Data CD или MP3 отображается сообщение об ошибке "E1-6", и диск автоматически извлекается.

2. Индикатор компакт-диска

Если ключ зажигания установлен в положение ВСПОМ. (ACC) или ВКЛ (ON), и загружается компакт-диск, индикатор загорается. При извлечении компакт-диска индикатор гаснет.

3. Кнопка извлечения компакт-диска

Нажатие извлекает компакт-диск ▲ во время воспроизведения. Если ключ зажигания находится в положении ВЫКЛ (OFF), данная кнопка функционирует.

4. Кнопка ЗАГРУЗКА КОМПАКТ-ДИСКА (CD LOAD)

Нажмите кнопку [LOAD] для загрузки компакт дисков в свободные отсеки CD-чейнджера (CDC) (от 1 до 6). Для загрузки дисков во все свободные отсеки нажмите кнопку [LOAD] и удерживайте ее нажатой более 2 секунд.

После загрузки всех дисков начинается воспроизведение последнего загруженного диска. Если в течение 10 секунд не выполняется никаких действий, процесс загрузки прекращается.

5. Кнопка выбора ДОП. УСТРОЙСТВА (AUX)

Если подключено дополнительное устройство, переключает в РЕЖИМ ДОП. УСТРОЙСТВА (AUX MODE) для воспроизведения звука с подключенного устройства.

Если дополнительное устройство не подключено, в течение 3 секунд отображается сообщение НЕТ ПОДКЛЮЧЕНИЯ (NO CONNECT), и выполняется возврат в предыдущий режим.

6. Кнопка автоматического выбора дорожки

- Нажмите кнопку [SEEK ∨] и удерживайте ее нажатой менее 0,8 секунд для воспроизведения текущей композиции с начала.
- Нажмите кнопку [SEEK ∨], удерживайте ее нажатой менее 0,8 секунд и затем нажмите еще раз в течение 3 секунд для воспроизведения предыдущей композиции.
- Нажмите кнопку [SEEK ∨] и удерживайте ее нажатой более 0,8 секунд для быстрого поиска в текущей композиции в обратном направлении с воспроизведением звука.
- Нажмите кнопку [SEEK ^] и удерживайте ее нажатой менее 0,8 секунд для воспроизведения следующей композиции.
- Нажмите кнопку [SEEK ^] и удерживайте ее нажатой более 0,8 секунд для быстрого поиска в текущей композиции с воспроизведением звука.

7. Кнопка ИНФОРМАЦИЯ (INFO)

Отображает информацию о текущей ДОРОЖКЕ КОМПАКТ-ДИСКА (CD TRACK) в следующем порядке: НАЗВАНИЕ ДИСКА (DISC TITLE) → ИСПОЛНИТЕЛЬ ДИСКА (DISC ARTIST) → НАЗВАНИЕ ДОРОЖКИ (TRACK TITLE) → ИСПОЛНИТЕЛЬ ДОРОЖКИ (TRACK ARTIST) → ОБЩЕЕ КОЛИЧЕСТВО ДОРОЖЕК (TOTAL TRACK) → Экран воспроизведения → НАЗВАНИЕ ДИСКА (DISC TITLE) →... (Не отображается, если на диске отсутствует информация.)

8. Кнопка НАСТРОЙКА/ВВОД (TUNE/ENTER)

Для отображения композиций, следующих за текущей, поверните кнопку по часовой стрелке.

Для отображения композиций, предшествующих текущей, поверните кнопку против часовой стрелки.

Для перехода к отображаемой композиции и ее воспроизведения нажмите кнопку.

9. Кнопка ПОВТОР (REPEAT)

Нажмите кнопку и удерживайте ее нажатой менее 0,8 секунд для повтора текущей композиции.

Нажмите кнопку и удерживайте ее нажатой более 0,8 секунд для повтора всего диска.

10. Кнопка СЛУЧАЙНОЕ ВОСПРОИЗВЕДЕНИЕ (RANDOM)

Включает и отключает случайный режим воспроизведения списка файлов текущего ДИСКА (DISC).

Для выхода из режима сканирования нажмите кнопку еще раз.

11. Кнопка выбора ДИСК (DISC)

- Кнопка замены [DISC ∨]
Выбор предыдущего диска.
- Кнопка замены [DISC ∧]
Выбор следующего диска.

12. Кнопка СКАНИРОВАНИЕ (SCAN)

Воспроизводит первые 10 секунд каждой композиции на ДИСКЕ (DISC).

Для выхода из режима сканирования нажмите кнопку еще раз.

13. Кнопка ОТМЕТКА (MARK)

Нажмите кнопку и удерживайте ее нажатой более 0,8 секунд, чтобы отметить текущую композицию или снять с нее отметку.

Нажмите кнопку и удерживайте ее нажатой более 0,8 секунд, чтобы воспроизвести отмеченную в настоящий момент композицию.

 **МЕРЫ ПРЕДОСТОРОЖНОСТИ ПРИ ИСПОЛЬЗОВАНИИ USB-УСТРОЙСТВА**

- При использовании внешнего USB-устройства убедитесь, что при запуске автомобиля оно не установлено. Устройство следует установить после запуска двигателя.
- Если двигатель запускается при установленном USB-устройстве, оно может быть повреждено. (USB не является ESA)
- При запуске или выключении двигателя автомобиля не следует подключать внешнее USB-устройство, - в этом случае оно может не работать.

(Продолжение)

(Продолжение)

- Неоригинальные файлы форматов MP3 или WMA могут не воспроизводиться.
 - 1) Возможно воспроизведение MP3 файлов только со степенью сжатия от 8 кбит/с до 320 кбит/с.
 - 2) Возможно воспроизведение файлов формата WMA только со степенью сжатия от 8 кбит/с до 320 кбит/с.
- Примите необходимые меры предосторожности в отношении статического электричества при установке и снятии внешнего USB-устройства.
- Плеер с функцией прямого кодирования звука в MP3-формат не распознается.
- В зависимости от состояния внешнего USB-устройства, при подключении это устройство может не распознаваться.

(Продолжение)

(Продолжение)

- Если параметры VHAPTTL байт/сектор внешнего USB-устройства не являются ни 512-байтовыми, ни 2048-байтовыми, то устройство не будет распознано.
- Только USB-устройство, отформатированное под файловые системы FAT 12/16/32.
- USB-устройство без идентификации интерфейса USB может не распознаваться.
- Не допускайте контакта вывода USB с человеческим телом и любыми предметами
- Частая установка и снятие USB-устройства в течение короткого периода времени может повредить устройство.
- При установке и снятии USB-устройства возможно появление странного шума.

(Продолжение)

(Продолжение)

- Не следует отсоединять внешнее USB-устройство во время воспроизведения в режиме USB, в этом случае можно повредить устройство или нарушить его работоспособность. Производите установку/подключение внешнего USB-устройства при выключенном двигателе или в другом режиме воспроизведения.
- В зависимости от типа и емкости внешнего USB-устройства или типа хранящихся в устройстве файлов, на распознавание устройства требуется различное время. Это не является неисправностью; необходимо подождать некоторое время.
- USB-устройство предназначено исключительно для воспроизведения музыкальных файлов.

(Продолжение)

(Продолжение)

- Использование таких принадлежностей USB, как зарядное устройство или подогреватель, с задействованием интерфейса USB может снизить функциональные характеристики или привести к неисправности.
- При использовании отдельно приобретенных устройств, таких как концентратор USB, аудиосистема вашего автомобиля может не распознать USB-устройство. Подключайте USB-устройство непосредственно к мультимедийному терминалу автомобиля.

ИСПОЛЬЗОВАНИЕ USB (РА760) (ПРИ НАЛИЧИИ)



1. Кнопка дополнительных устройств (AUX)
2. Кнопка перемещения треков
3. Кнопка информации (INFO)
4. Кнопка перемещения по папкам
5. Кнопка настройки/ввода (TUNE/ENTER)
6. Кнопка случайного режима воспроизведения
7. Кнопка повторения
8. Кнопка сканирования (SCAN)

A-300FDD

Если USB подключено к многоразъемному терминалу внутри консоли, расположенной с правой стороны водительского сиденья. При подключении USB в верхнем правом углу экрана дисплея отобразится значок “USB”.

1. Кнопка дополнительных устройств (AUX)

Если USB уже подключено, то с помощью этой кнопки осуществляется переключение с режима воспроизведения CD на режим USB для воспроизведения музыкальных файлов, хранящихся в USB.

Если к дополнительному входу (AUX) ничего не подключено, то эта клавиша не действует.

2. Кнопка перемещения треков

- Нажмите и удерживайте кнопку [SEEK √] в течение менее 0,8 с, чтобы воспроизвести проигрываемую в данный момент песню с самого начала.

Нажмите и удерживайте кнопку [SEEK √] в течение менее 0,8 с, а затем нажмите заново и удерживайте кнопку в течение 1 с, чтобы воспроизвести предыдущий трек.

Нажмите и удерживайте данную кнопку в течение 0,8 с и более, чтобы воспроизвести песню в обратном направлении на большой скорости.

- Нажмите и удерживайте кнопку [SEEK ^] в течение менее 0,8 с, чтобы перейти к следующему треку. Нажмите и удерживайте данную кнопку в течение 0,8 с и более, чтобы воспроизвести песню в направлении вперед на большой скорости.

3. Кнопка информации (INFO)

Отображает информацию о текущем файле в порядке НАЗВАНИЕ ФАЙЛА → НАЗВАНИЕ ПЕСНИ → ИСПОЛНИТЕЛЬ → АЛЬБОМ → ПАПКА → ВСЕГО ФАЙЛОВ → НАЗВАНИЕ ФАЙЛА → ... (Если файл не содержит информации о песне, то соответственно никакой информации не отражается).

4. Кнопка перемещения по папкам

- Кнопка [FLDR √] перемещает дочернюю папку текущей папки и отображает первую песню из папки. Нажмите кнопку TUNE/ENTER, чтобы перейти к отображаемой папке. Будет воспроизведена первая песня в папке.

- Кнопка [FLDR ^] производит перемещение по родительской папке и отображает первую песню из папки. Нажмите кнопку TUNE/ENTER, чтобы перейти к отображаемой папке. Будет воспроизведена первая песня в папке.

5. Кнопка настройки/ввода (TUNE/ENTER)

При повороте данной кнопки по часовой стрелке отображаются песни, следующие за воспроизводимой в данный момент песней.

При повороте данной кнопки против часовой стрелки отображаются песни, находящиеся перед воспроизводимой в данный момент песней.

Нажмите на данную кнопку, чтобы перейти к воспроизведению выбранной песни.

6. Кнопка случайного режима воспроизведения

Нажмите и удерживайте данную кнопку менее 0,8 с, чтобы начать или остановить произвольное воспроизведение песен из текущей папки.

Нажмите и удерживайте данную кнопку более 0,8 с, чтобы выбрать произвольный порядок воспроизведения всех песен, находящихся в USB-устройстве.

Чтобы отменить данный режим воспроизведения, нажмите данную кнопку еще раз.

7. Кнопка повторения (REPEAT)

Нажмите и удерживайте данную кнопку менее 0,8 с, чтобы повторно воспроизвести звучащую в данный момент песню.

Для повторного воспроизведения всех песен, хранящихся в USB-устройстве, нажмите и удерживайте данную кнопку более 0,8 с.

8. Кнопка сканирования (SCAN)

Данная кнопка позволяет проигрывать 10 с каждой песни, хранящейся в в USB-устройстве.

Чтобы отменить сканирование, нажмите на кнопку еще раз.

* ПРИМЕЧАНИЕ ПО ИСПОЛЬЗОВАНИЮ ЦИФРОВОГО ПЛЕЕРА i-Pod

- Некоторые модели i-Pod могут не поддерживать протокол обмена данными, и по этой причине файлы не будут воспроизводиться. (Поддерживаемые модели плееров: Mini, 4G, Photo, Nano, 5G).
- Порядок поиска и воспроизведения песен, находящихся в плеере i-Pod, может отличаться от порядка поиска в аудиосистеме.
- Если вследствие неисправности плеер i-Pod выходит из строя, его необходимо перенастроить. (Информация по перенастройке плеера находится в руководстве по i-Pod).
- Возможны сбои в работе i-Pod при разряженной батарее.



МЕРЫ ПРЕДОСТОРОЖНОСТИ ПРИ ИСПОЛЬЗОВАНИИ УСТРОЙСТВА i-Pod

- *Вам потребуется особый кабель электропитания, предназначенный специально для i-Pod (приобретается отдельно), чтобы с помощью кнопок аудиосистемы управлять i-Pod. Использование кабеля ПК, предоставляемого компанией Apple, может привести к сбою работоспособности, поэтому не следует использовать данный кабель в автомобиле.*
- *Во время подключения кабель i-Pod должен полностью войти в гнездо устройства, не нарушая коммуникации.*
- *Во время настройки звуковых эффектов плеера i-Pod и аудиосистемы, звуковые эффекты обоих устройств будут перекрывать друг друга и вследствие этого возможно ухудшение или искажение качества звука.*

(Продолжение)

(Продолжение)

- **Во время настройки уровня громкости аудиосистемы выключите эквалайзер плеера i-Pod, а во время использования эквалайзера плеера i-Pod выключайте эквалайзер аудиосистемы.**
- **Когда кабель i-Pod подсоединен, систему можно переключить в режим AUX даже без i-Pod, и при этом возможно появление шума. Отсоедините кабель i-Pod, если устройство i-Pod не используется.**

ЭКСПЛУАТАЦИЯ i-Pod (PA760) (ПРИ НАЛИЧИИ)



1. Кнопка выбора i-Pod
2. Кнопка перемещения треков
3. Кнопка информации (INFO)
4. Кнопка выбора категории
5. Кнопка настройки/ввода (TUNE/ENTER)
6. Кнопка случайного режима воспроизведения (RANDOM)
7. Кнопка повторения (REPEAT)

A-300FDD

Если специальный кабель i-Pod подключен к многоразъемному терминалу в консоли, расположенной с правой стороны водительского сиденья. При подключении i-Pod в верхнем правом углу экрана дисплея появится значок “i-Pod”.

1. Кнопка выбора i-Pod

Если устройство i-Pod уже подключено, то с помощью этой кнопки осуществляется переключение с режима воспроизведения CD на режим i-Pod для воспроизведения музыкальных файлов, хранящихся в плеере i-Pod.

В случае отсутствия компакт-диска и режима AUX при переходе из режима радио, высвечивается “NO MEDIA” (нет носителей информации).

2. Кнопка перемещения треков

- Нажмите и удерживайте кнопку [SEEK ^] в течение менее 0,8 с, чтобы воспроизвести проигрываемую в данный момент песню с самого начала.

Нажмите и удерживайте эту же кнопку в течение менее 0,8 с, а затем нажмите на нее повторно и удерживайте в течение 1 с, чтобы воспроизвести предыдущий трек.

Нажмите и удерживайте данную кнопку в течение 0,8 с и более, чтобы воспроизвести песню в обратном направлении на большой скорости.

- Нажмите и удерживайте кнопку [SEEK ^] в течение менее 0,8 с, чтобы перейти к следующему треку.

Нажмите и удерживайте данную кнопку в течение 0,8 с и более, чтобы воспроизвести песню в направлении вперед на большой скорости.

3. Кнопка информации (INFO)

Отображает информацию о текущем файле в порядке НАЗВАНИЕ ФАЙЛА → НАЗВАНИЕ ПЕСНИ → ИСПОЛНИТЕЛЬ → АЛЬБОМ → НАЗВАНИЕ ФАЙЛА → ... (Если файл не содержит информации о песне, то соответственно никакой информации не отражается).

4. Кнопка выбора категории

Данная кнопка позволяет осуществлять перемещение с воспроизводимой в данный момент категории i-Pod на самую верхнюю категорию.

Чтобы переместить (воспроизвести) отображаемую категорию (песню), нажмите кнопку TUNE/ENTER.

Вы можете производить поиск по нижней категории по отношению к выбранной вами категории.

Порядок категорий i-Pod выглядит следующим образом: ПЕСНЯ, АЛЬБОМЫ, ИСПОЛНИТЕЛИ, ЖАНРЫ и i-Pod.

5. Кнопка настройки/ввода (TUNE/ENTER)

При повороте данной кнопки по часовой стрелке отображаются песни (категория), следующие за воспроизводимой в данный момент песней (категория того же уровня).

При повороте данной кнопки против часовой стрелки отображаются песни (категория), находящиеся перед воспроизводимой в данный момент песней (категория того же уровня).

Если вы хотите прослушать песню, отображаемую в песенной категории, нажмите на данную кнопку и выбранная вами песня будет воспроизведена.

6. Кнопка случайного режима воспроизведения (RANDOM)

Нажмите и удерживайте эту кнопку менее 0,8 с, чтобы включить или выключить произвольный порядок воспроизведения песен, включенных в данную категорию.

Нажмите и удерживайте эту кнопку более 0,8 с, чтобы все песни, включенные в альбом i-Pod, воспроизводились в произвольном порядке.

Чтобы отменить данный режим, повторно нажмите эту кнопку.

7. Кнопка повторения (REPEAT)

Позволяет повторно воспроизвести текущую песню.

Ключи / 4-3
Дистанционное управление
замками дверей / 4-6
Противоугонная сигнализация / 4-8
Замки дверей / 4-10
Дверь багажного отделения / 4-16
Остекление / 4-18
Капот / 4-23

Характеристики автомобиля

4

Крышка горловины топливного бака / 4-25
Люк / 4-29
Рулевое колесо / 4-34
Зеркала заднего вида / 4-36
Приборная панель / 4-41
Система задней парковки / 4-60
Световая аварийная сигнализация / 4-63
Осветительные приборы / 4-63
Стеклоочистители и стеклоомыватели / 4-70
Освещение салона / 4-75
Обогреватель / 4-77
Система управления микроклиматом с ручным
управлением / 4-79
Автоматическая система управления
микроклиматом / 4-89

Устранение инея и запотевания
с лобового стекла / 4-98

Отделения для хранения вещей / 4-103

Элементы внутренней отделки салона / 4-106

Элементы внешней отделки / 4-115

Аудиосистема / 4-118

4

Характеристики автомобиля

КЛЮЧИ



OFD047001

D010100AFD

Запишите номер ключа Вашего автомобиля

Кодовый номер ключа указан на номерной табличке, прикрепленной к ключам автомобиля. В случае потери ключей от автомобиля авторизованный дилер компании HYUNDAI использует этот номер для быстрого изготовления дубликатов. Снимите табличку с номером ключа и храните ее в безопасном месте. Также запишите номер ключа и храните эту запись в безопасном и находящемся под рукой месте, но не в самом автомобиле.



OFD047002-A

D010200AFD

Действия с ключами

Используются для запуска двигателя, открывания и запираения замков дверей.

⚠ ОСТОРОЖНО

- Ключ зажигания

Опасно оставлять детей в салоне автомобиля без присмотра, когда там же находится ключ, даже если он не вставлен в замок зажигания. Дети повторяют действия взрослых, так что они могут вставить ключ в замок зажигания. Ключ даст детям возможность управлять окнами, оснащенными электроприводом, или использовать другие органы управления, или даже привести автомобиль в движение, что может привести к получению серьезных телесных повреждений или даже к смерти людей. Никогда не оставляйте ключи в автомобиле, в котором находятся дети без присмотра взрослых.

⚠ ОСТОРОЖНО

Используйте в автомобиле только оригинальные ключи зажигания HYUNDAI. Ключ, приобретенный на рынке запчастей, может не вернуться в положение ON из положения START. В этом случае стартер будет продолжать работать, что приведет к повреждению его электродвигателя и, возможно, возгоранию в результате воздействия тока повышенной силы в его электропроводке.



D010300AFD

OFD047001-B

Иммобилайзер (при наличии)

В целях снижения риска несанкционированного использования, Ваш автомобиль оборудован электронной системой иммобилайзера двигателя.

Система иммобилайзера состоит из небольшого передатчика, встроенного в ключ зажигания, антенной катушки в цилиндре дверного замка и блока управления иммобилайзером (или блок Smartra).

Данная система работает следующим образом. При вставке ключа зажигания и повороте его в положение ВКЛ (ON), антенная катушка ключа зажигания принимает сигнал от передатчика ключа зажигания и затем передает сигнал на систему ECU (система управления двигателем).

Система ECU проверяет сигнал и правильность ключа зажигания. Если используется правильный ключ зажигания, происходит запуск двигателя. Если используется неправильный ключ зажигания, запуск двигателя не происходит.

Для отключения иммобилайзера:

Вставьте ключ в замок зажигания и поверните его в положение ON.

Для включения иммобилайзера:

Поверните ключ в замке зажигания в положение OFF. Произойдет автоматическая активация иммобилайзера. Без подлинного ключа зажигания от данного автомобиля двигатель не запустится.

⚠ ПРЕДУПРЕЖДЕНИЕ

Во избежание угона автомобиля не оставляйте запасные ключи внутри автомобиля. Пароль иммобилайзера уникален, задается пользователем и должен храниться в тайне. Не оставляйте записи с этим номером внутри автомобиля.

*** К СВЕДЕНИЮ**

При запуске двигателя не допускайте нахождения рядом с замком зажигания других ключей со встроенным передатчиком иммобилайзера. В противном случае двигатель может не запуститься или может выключиться вскоре после запуска. После приобретения нового автомобиля храните все ключи в разных местах для исключения каких-либо сбоев в работе.

*** К СВЕДЕНИЮ**

В случае необходимости в дополнительных ключах или утери ключей обратитесь к авторизованному дилеру компании HYUNDAI.

⚠ ВНИМАНИЕ

Не кладите металлические предметы рядом с ключом или замком зажигания. Двигатель может не завестись, т.к. металлические предметы могут вызывать помехи сигнала, передаваемого передатчиком.

⚠ ВНИМАНИЕ

Передатчик, находящийся в ключе зажигания, является важной частью системы иммобилайзера. Он рассчитан на длительный срок безотказной службы. Однако не следует подвергать его воздействию влаги, статического электричества или обращаться с ним небрежно. Это может привести к сбою в работе иммобилайзера.

⚠ ВНИМАНИЕ

Не производите замену системы иммобилайзера, не вносите в нее изменения и не регулируйте ее, поскольку это может привести к отказу в ее работе. Обслуживание этой системы должно проводиться только авторизованным дилером компании HYUNDAI. Отказы, вызванные внесением неположенных изменений в систему иммобилайзера, проведением ее регулировок и доработок, не покрываются гарантией, предоставляемой производителем автомобиля.

ДИСТАНЦИОННОЕ УПРАВЛЕНИЕ ЗАМКАМИ ДВЕРЕЙ (ПРИ НАЛИЧИИ)



Работа системы дистанционного управления замками дверей

D020101AUN-EE

Запирание (1)

При нажатии кнопки запирания происходит блокировка замков всех дверей.

Если все двери при этом закрыты, огни аварийной сигнализации мигнут один раз для информирования о запирании всех дверей. Но если какая-либо дверь осталась открытой, мигания огней аварийной сигнализации не произойдет. После этого огни аварийной сигнализации мигнут при закрытии всех дверей.

D020102AUN

Отпирание (2)

При нажатии кнопки отпирания происходит разблокировка замков всех дверей.

Огни аварийной сигнализации мигнут дважды для информирования об отпирании всех дверей.

После нажатия этой кнопки произойдет автоматическое запирание всех дверей, если ни одна из них не будет открыта в течение 30 секунд.

D020104AUN

Отпирание двери багажного отделения (3)

При нажатии кнопки в течение более 0,5 секунды произойдет отпирание двери багажного отделения.

Огни аварийной сигнализации мигнут дважды для информирования об отпирании двери багажного отделения.

После нажатия этой кнопки произойдет автоматическое запирание двери багажного отделения, если она не будет открыта в течение 30 секунд.

Также, если дверь багажного отделения открыть, а потом закрыть, произойдет ее автоматическое запирание.

D020200AFD

Меры предосторожности при использовании пульта дистанционного управления

*** К СВЕДЕНИЮ**

Пульт дистанционного управления не будет работать в следующих случаях:

- Ключ находится в замке зажигания.
- Пульт находится за пределами максимального расстояния передачи (около 10 м).
- Батарея пульта разряжена.
- Свободному прохождению сигнала мешают другие автомобили или иные объекты.
- Крайне низкая температура окружающего воздуха.
- Пульт дистанционного управления находится рядом с источником радиосигналов, например, радиостанцией или аэропортом, который может создавать помехи нормальной работе пульта.

Если пульт дистанционного управления работает не так, как положено, открывайте и запирайте двери при помощи ключа зажигания. При возникновении проблем с пультом дистанционного управления следует обратиться к авторизованному дилеру компании HYUNDAI.

⚠ ВНИМАНИЕ

Не допускайте контакта пульта дистанционного управления с водой или любой другой жидкостью. Неисправность системы дистанционного отпирания дверей, вызванная контактом с водой или иными жидкостями, не покрывается гарантией, предоставляемой производителем автомобиля.



D020300AFD

Замена батарейки

В пульте дистанционного управления используется литиевая батарея напряжением 3 В, срок службы которой в обычных условиях составляет несколько лет. При необходимости ее замены действуйте следующим образом.

1. Вставьте инструмент с тонким лезвием в прорезь и аккуратно подденьте центральную крышку пульта дистанционного управления (1).
2. Замените батарейку. При замене убедитесь, что положительный полюс батарейки (“+”) обращен вверх, как показано на рисунке.
3. Установите батарейку в порядке, обратном порядку снятия.

Для замены пульта дистанционного управления обратитесь к авторизованному дилеру компании HYUNDAI, который осуществит его перепрограммирование.

⚠ ВНИМАНИЕ

- *Пульт дистанционного отпирания замков дверей рассчитан на длительный срок безотказной службы, однако воздействие на него влаги или статического электричества может привести к его неисправности. Если Вы не уверены, как обращаться с пультом дистанционного управления или как заменить батарейку, обратитесь к авторизованному дилеру компании HYUNDAI.*
- *Использование неподходящей батарейки может вызвать отказ пульта дистанционного управления. Обязательно используйте подходящую батарейку.*
- *Во избежание повреждения пульта дистанционного управления не роняйте его, не позволяйте ему намокать и не допускайте воздействия на него тепла или солнечного света.*

ПРОТИВОУГОННАЯ СИГНАЛИЗАЦИЯ (ПРИ НАЛИЧИИ)

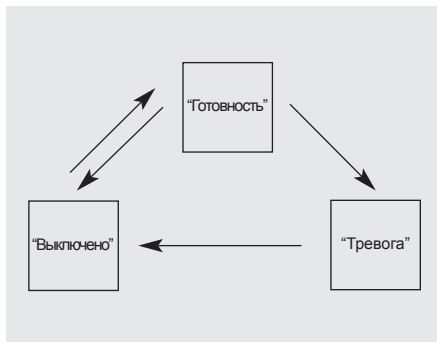

D030000AUN-EE

Эта система предназначена для защиты автомобиля от несанкционированного проникновения. В работе системы существуют три этапа: первый этап называется "Готовность", второй - "Тревога", третий этап - "Выключено". Во сработавшем состоянии система противоугонной сигнализации подает звуковой тревожный сигнал одновременно с миганием огней аварийной сигнализации.

D030100AUN-EE

"Готовность"

Остановите автомобиль на месте стоянки и выключите двигатель. Активируйте систему в порядке, описанном ниже.

1. Выньте ключ зажигания из замка зажигания и выйдите из автомобиля.
2. Убедитесь в том, что все двери (включая дверь багажного отделения) и капот закрыты, а их замки заблокированы.
3. Заприте двери при помощи пульта дистанционного управления.

После совершения действий, перечисленных выше, огни аварийной сигнализации мигнут один раз, показывая, что система активирована.

Если какая-либо дверь (включая дверь багажного отделения) остается открытой, огни аварийной сигнализации мигать не будут, а противоугонная сигнализация не будет приведена в состояние "Готовность". После этого огни аварийной сигнализации мигнут в случае закрытия всех дверей (включая дверь багажного отделения) и капота.

- Не активируйте систему, пока все пассажиры не покинут автомобиль. Если система активируется, когда в салоне остается пассажир(ы), сигнализация может сработать в момент выхода этого пассажира(ов) из автомобиля. Если какая-либо дверь (включая дверь багажного отделения) открывается в течение 30 секунд после перевода сигнализации в состояние "Готовность", система вернется в состояние "Выключено" для предупреждения ложного сигнала тревоги.

D030200AFD

“Тревога”

Система сигнализации, находящаяся в состоянии “Готовность”, срабатывает в следующих случаях.

- Передняя или задняя дверь автомобиля открыты без помощи пульта дистанционного управления.
- Дверь багажного отделения открыта без помощи пульта дистанционного управления.
- Открыт капот двигателя.

Если система не отключена, раздаётся звуковая сигнализация, и в течение 27 секунд непрерывно мигает аварийная сигнализация. Для отключения системы разблокируйте двери с помощью ключа зажигания (*) или пульта дистанционного управления.

(*): Чтобы ввести в действие ключ зажигания, проконсультируйтесь у авторизованного дилера компании HYUNDAI.

D030400AFD

“Выключено”

Отключение системы сигнализации производится при открывании замков дверей путем нажатия соответствующей кнопки на пульте дистанционного управления.

После нажатия кнопки разблокировки замков дверей огни аварийной сигнализации мигнут два раза для информирования о переводе системы в состояние “Выключено”.

Если в течение 30 секунд после нажатия кнопки разблокировки замков не открыта какую-либо дверь, система вернется обратно в состояние “Готовность”.

* К СВЕДЕНИЮ

- Системы без иммобилайзера

- Не пытайтесь запустить двигатель, если система сигнализации находится в состоянии “Готовность”. Электродвигатель стартера блокируется, если система сигнализации включена. Если система не переводится в выключенное состояние при помощи пульта дистанционного управления, вставьте ключ в замок зажигания, поверните его в положение ON и подождите 30 секунд. После этого система сигнализации будет отключена.
- При утере ключей обратитесь к авторизованному дилеру компании HYUNDAI.

* К СВЕДЕНИЮ

- Системы с иммобилайзером

- Если система не переводится в состояние “Выключено” при помощи пульта дистанционного управления, вставьте ключ в замок зажигания, и запустите двигатель. После этого система сигнализации будет отключена.
- При утере ключей обратитесь к авторизованному дилеру компании HYUNDAI.

ЗАМКИ ДВЕРЕЙ

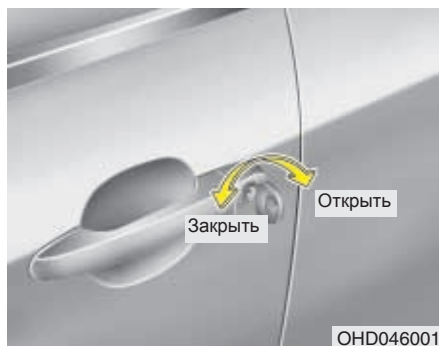

D050100AUN

Управление замками дверей снаружи автомобиля

- Поверните ключ против направления движения автомобиля для разблокировки замков, и по движению автомобиля - для их блокировки.
- При отпирании/запирании любой двери при помощи ключа происходит автоматическое отпирание/запирание всех дверей автомобиля.
- Отпирание и запирание дверей можно также осуществлять при помощи пульта дистанционного управления (при наличии).

- После разблокировки замков открыть дверь можно, потянув ручку двери на себя.
- При закрытии двери нужно на нее нажать. Убедитесь в надежности закрытия дверей.

※ В случае оборудования автомобиля системой дистанционного управления замками дверей на передней двери пассажира не будет отверстия замка.

* К СВЕДЕНИЮ

- В холодных и влажных климатических условиях замки и механизмы дверей могут работать плохо из-за замерзания.
- При многократном запирании/отпирании в течение очень короткого промежутка времени, как при помощи ключа, так при помощи блокиратора замка, возможно временное прекращение работы системы с целью защиты электрической цепи и предотвращения повреждения элементов системы.

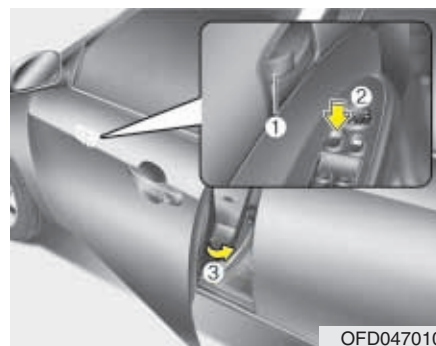

- Для запирания двери без помощи ключа переведите внутреннюю кнопку блокировки двери (1) или переключатель централизованного управления замками дверей (2) в положение "Lock" ("Закрыто"), и закройте дверь (3).
- При запирании двери при помощи переключателя централизованного управления замками дверей произойдет автоматическая блокировка замков всех дверей.

* К СВЕДЕНИЮ

Оставляя автомобиль без присмотра, всегда вынимайте ключ из замка зажигания, ставьте автомобиль на стояночный тормоз, закрывайте все окна и запирайте все двери.



Управление замками дверей изнутри автомобиля

D050201AFD

При помощи кнопки блокировки двери

- Для отпирания двери переведите кнопку блокировки двери (1) в положении “Unlock” (“Открыто”). На кнопке будет видна отметка красного цвета (2).
- Для запираения двери переведите кнопку блокировки двери (1) в положении “Lock” (“Закрето”). Если дверь закрыта должным образом, отметки красного цвета (2) на кнопке блокировки двери не будет видно.
- Чтобы открыть дверь, потяните ее ручку (3) наружу.

- Если потянуть внутреннюю ручку двери при заблокированной кнопке блокировки двери, кнопка разблокируется, и дверь откроется (при наличии).
- Блокировка передних дверей невозможна, если ключ находится в замке зажигания, и хотя бы одна из дверей открыта.

⚠ ОСТОРОЖНО

**- Неисправность замка
двери**

В случае отказа замка двери с электроприводом человек, находящийся внутри автомобиля, может использовать один или несколько из следующих способов для выхода наружу:

- Несколько раз попробовать открыть замок двери (как при помощи электропривода, так и вручную), и одновременно тянуть на себя ручку двери.
- Использовать замки и ручки других дверей, как передних, так и задних.
- Опустить стекло окна передней двери и использовать ключ для того, чтобы открыть дверь снаружи. Управление замками дверей изнутри автомобиля.
- Подойдите к багажному отделению и откройте дверь багажного отделения.



D050202AUN

Автомобили, оборудованные переключателем централизованного управления замками дверей

Управление замками производится нажатием на этот переключатель.

- При нажатии на переднюю часть (1) клавиши переключателя замки всех дверей автомобиля будут заблокированы.
- При нажатии на заднюю часть (2) клавиши переключателя замки всех дверей автомобиля будут разблокированы.
- Вместе с тем, если ключ находится в замке зажигания, и любая из передних дверей остается открытой, нажатие передней части (1) клавиши переключателя централизованного управления замками дверей не приведет к запираению дверей.

⚠ ОСТОРОЖНО - Двери

- Во время движения автомобиля его двери должны всегда быть полностью закрыты, а их замки - заблокированы, для исключения случайного открывания дверей. Кроме того, нахождение дверей в запертом состоянии затруднит несанкционированное проникновение в автомобиль при его остановке или снижении скорости.
- Соблюдайте осторожность при открывании дверей, убедитесь в отсутствии приближающихся автомобилей, мотоциклов, велосипедистов или пешеходов, которые могут оказаться в зоне открывания двери. Открывание двери при наличии приближающейся помехи может привести к нанесению вреда здоровью людей или имуществу.

⚠ ОСТОРОЖНО

- Автомобили с незапертыми дверьми

Оставляя автомобиль с незапертыми дверьми, Вы можете сделать его мишенью для воров или спровоцировать причинение вреда Вам или другим людям злоумышленником, который может спрятаться в автомобиле в Ваше отсутствие. Оставляя автомобиль без присмотра, всегда вынимайте ключ из замка зажигания, ставьте автомобиль на стояночный тормоз, закрывайте все окна и запирайте все двери.

⚠ ОСТОРОЖНО

- Дети, оставленные без присмотра

Салон закрытого автомобиля может нагреться до чрезвычайно высокой температуры, что может привести к гибели или вреду здоровью оставленных без присмотра детей или животных, не имеющих возможности выбраться из автомобиля. Более того, дети могут начать играть с потенциально опасными для них деталями интерьера автомобиля, или подвергнуться опасностям иного рода, например, в результате проникновения в автомобиль постороннего человека. Никогда не оставляйте без присмотра детей и животных в автомобиле.

D050300AUN

Система разблокирования дверей, оснащенная датчиком удара (при наличии)

В случае получения датчиками удара сигнала о столкновении при ключе зажигания в положении ON произойдет автоматическое разблокирование всех дверей.

Однако отпирания дверей может не произойти при возникновении каких-либо проблем с механической системой блокировки дверей или с аккумуляторной батареей.

D050400AFD

Система блокировки дверей в зависимости от скорости автомобиля (при наличии)

Если скорость автомобиля в течение 1 секунды превышает 40 км/ч, двери автоматически блокируются. Для активации данной функции обратитесь к уполномоченному дилеру компании HYUNDAI.

*** К СВЕДЕНИЮ**

Уполномоченный дилер компании HYUNDAI может установить следующие функции блокировки/разблокировки:

- Блокировка дверей в зависимости от скорости автомобиля
- Автоматическая блокировка дверей при извлечении ключа зажигания из замка

Для выбора функции блокировки/разблокировки дверей обратитесь к уполномоченному дилеру компании HYUNDAI.

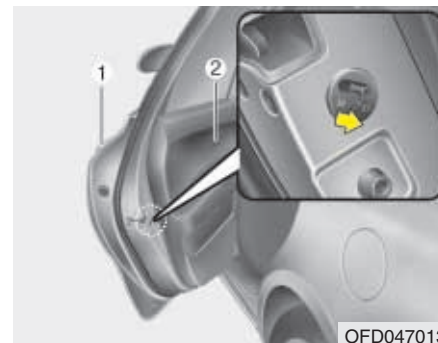

D050500AUN

Устройство блокировки замков задних дверей, предотвращающее их открывание детьми

Специальное устройство блокировки замков задних дверей предназначено для предотвращения их случайного открывания детьми, находящимися внутри автомобиля. Это устройство необходимо использовать всегда при нахождении детей в автомобиле.

1. Откройте заднюю дверь.
2. Переместите расположенный на задней кромке двери переключатель устройства блокировки замка двери, предотвращающего ее открывание детьми, в положение "Lock" ("Закрото") (). При нахождении переключателя в таком положении задняя дверь не откроется, даже если потянуть на себя внутреннюю ручку двери изнутри автомобиля.
3. Закройте заднюю дверь.

Для открывания задней двери потяните на себя наружную ручку двери (1).

Даже при разблокировке замков дверей задняя дверь не откроется при помощи внутренней ручки двери (2) до тех пор, пока не будет разблокировано устройство, предотвращающее случайное открывание дверей детьми ().

 **ОСТОРОЖНО**

- Замки задних дверей

Если дети случайно откроют задние двери во время движения автомобиля, они могут выпасть наружу и получить серьезные травмы или погибнуть. Для предотвращения открывания задних дверей детьми, находящимися внутри автомобиля, необходимо всегда использовать специальное устройство блокировки.

ДВЕРЬ БАГАЖНОГО ОТДЕЛЕНИЯ



D070100AFD

Открывание двери багажного отделения

- Запирание и отпирание двери багажного отделения происходит одновременно с запиранием и отпиранием всех дверей автомобиля при помощи ключа, пульта дистанционного управления или переключателя централизованного управления замками дверей.
- Если на передатчике нажата кнопка открытия багажного отделения, дверь багажного отделения открывается на 30 секунд. Если открыть дверь багажного отделения, а потом закрыть, произойдет ее автоматическое запирание.

- После разблокировки замка дверь багажного отделения можно открыть, нажав на ручку и потянув ее на себя.

* К СВЕДЕНИЮ

В холодных и влажных климатических условиях замки и механизмы дверей могут работать плохо из-за замерзания.

⚠ ОСТОРОЖНО

Дверь багажного отделения поднимается вверх. Убедитесь в отсутствии посторонних предметов или людей рядом с задней частью автомобиля при открывании двери багажного отделения.

⚠ ВНИМАНИЕ

Перед началом движения автомобиля убедитесь в том, что дверь багажного отделения закрыта. В противном случае возможно повреждение цилиндров подъема двери багажного отделения и узлов ее крепления.

D070200AUN

Закрытие двери багажного отделения

Чтобы закрыть дверь багажного отделения, опустите ее и с силой прихлопните. Убедитесь в надежности запираания защелки замка двери багажного отделения.

⚠ ОСТОРОЖНО

- Выхлопные газы

При движении автомобиля с раскрытой дверью багажного отделения внутрь автомобиля будут попадать выхлопные газы, что может привести к серьезному вреду здоровью или гибели находящихся в нем людей.

При необходимости движения с раскрытой дверью багажного отделения откройте все вентиляционные отверстия и окна автомобиля, чтобы обеспечить дополнительное поступление воздуха в автомобиль снаружи.

⚠ ОСТОРОЖНО

- Багажное отделение в задней части автомобиля

Не допускается перевозка людей в багажном отделении в задней части автомобиля, в котором отсутствуют какие-либо средства фиксации пассажиров. Для предупреждения телесных повреждений в случае дорожно-транспортного происшествия или внезапной остановки автомобиля люди, находящиеся в нем, должны быть надежно зафиксированы.

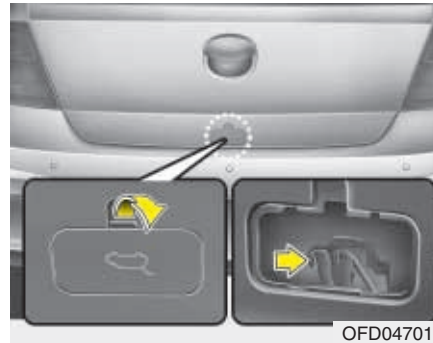

D070300AUN

Устройство отпирания двери багажного отделения для непредвиденных случаев

В нижней части двери багажного отделения автомобиля предусмотрен рычаг для ее отпирания в непредвиденных случаях. Если кто-либо случайно окажется заперт внутри багажного отделения, можно разблокировать защелку замка двери путем нажатия на этот рычаг, после чего дверь можно будет открыть, надавив на нее в направлении от себя.

⚠ ОСТОРОЖНО

- Необходимо хорошо знать место расположения рычага отпирания двери багажного отделения в автомобиле и порядок отпирания двери на случай, если в непредвиденной ситуации Вы окажетесь заперты внутри багажного отделения.
- Ни в коем случае не допускается нахождение людей внутри багажного отделения автомобиля. В случае дорожно-транспортного происшествия это место является чрезвычайно опасным.
- Используйте внутренний рычаг отпирания двери багажного отделения только в непредвиденных случаях. Проявляйте особую осторожность во время движения автомобиля.

ОСТЕКЛЕНИЕ

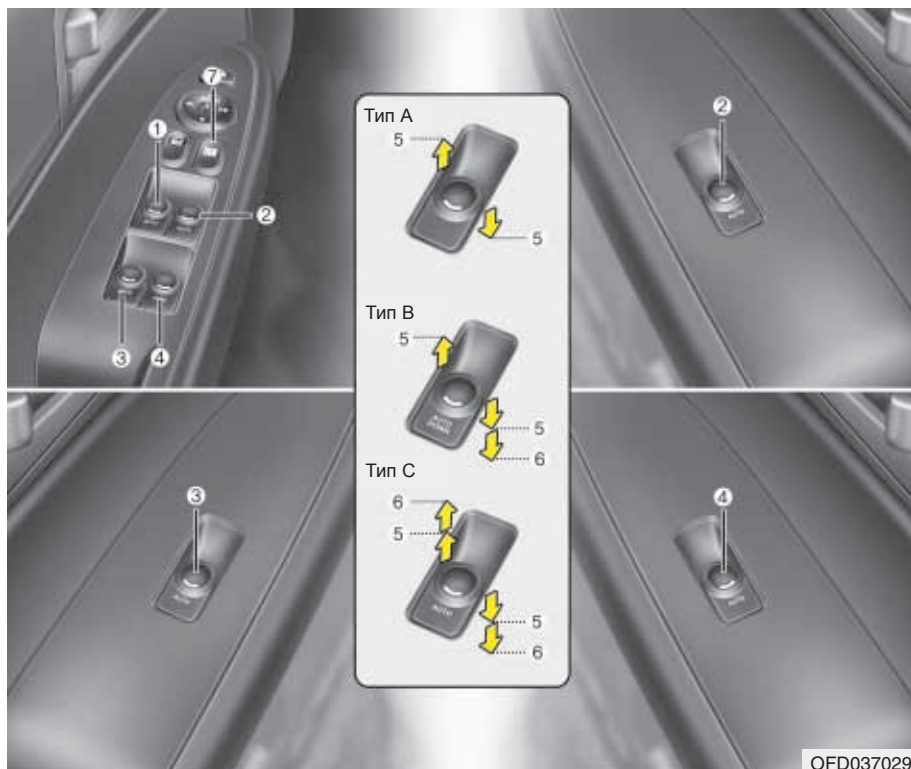

D080000AFD

- (1) Переключатель управления электрическим стеклоподъемником окна двери водителя
- (2) Переключатель управления электрическим стеклоподъемником окна двери переднего пассажира
- (3) Переключатель управления электрическим стеклоподъемником задней (левой) двери
- (4) Переключатель управления электрическим стеклоподъемником задней (правой) двери
- (5) Открытие и закрытие окна
- (6) Автоматическое закрытие*/открытие* окна при помощи электрического стеклоподъемника (окно двери водителя)
- (7) Переключатель блокировки электрических стеклоподъемников

*: при наличии

* К СВЕДЕНИЮ

В холодных и влажных климатических условиях электрические стеклоподъемники могут работать плохо из-за замерзания.

D080100AFD

Электрические стеклоподъёмники

Система электропривода стекол работает только при установке ключа зажигания в положение ВКЛ (ON). На каждой двери установлена клавиша управления системой электропривода стекол. На двери водителя установлен переключатель блокировки стекол, который обеспечивает блокировку стекол задних дверей.

Управление электрическими стеклоподъёмниками возможно в течение примерно 30 секунд после выключения зажигания (поворота ключа в замке зажигания в положения "ACC" или "LOCK") или после того, как ключ был извлечен из замка зажигания. Вместе с тем, если передние двери открыты, работа электрических стеклоподъёмников невозможна даже в пределах 30 секунд после того, как ключ был извлечен из замка зажигания.

* К СВЕДЕНИЮ

Если во время движения будет замечена вибрация и колебания (в результате ударного воздействия набегающего воздушного потока) открытого окна с одной из сторон автомобиля, необходимо приоткрыть окно с противоположной стороны для уменьшения интенсивности такого воздействия.



D080101AUN

Открытие и закрытие окна (при наличии)

На двери водителя расположен общий переключатель, управляющий работой всех стеклоподъёмников в автомобиле.

Чтобы открыть или закрыть окно, сместите вниз или вверх переднюю часть клавиши соответствующего переключателя до первого фиксированного положения (5).



D080102AUN

Автоматическое открытие окна (при наличии)

Быстро сместите клавишу переключателя управления электрическим стеклоподъёмником до второго фиксированного положения (6), и стекло двери водителя опустится полностью даже после отпускания клавиши. Для того чтобы остановить стекло в необходимом положении во время его движения, быстро переместите клавишу переключателя в направлении, обратном направлению движения окна, и отпустите ее.

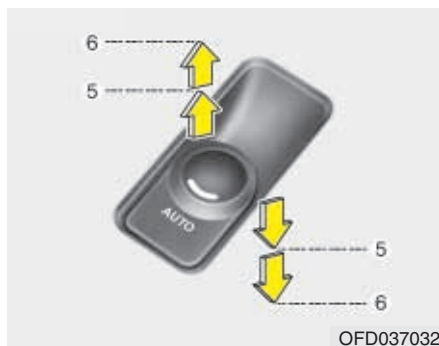

D080103AUN

Автоматическое закрытие / открытие окна (при наличии)

Быстро переместите клавишу переключателя управления электрическим стеклоподъемником вниз или вверх до второго фиксированного положения (6), и стекло двери водителя опустится или поднимется полностью даже после отпускания клавиши. Для того чтобы остановить стекло в необходимом положении во время его движения, переместите клавишу переключателя в направлении, обратном направлению движения окна, и отпустите ее.

Если электрический стеклоподъемник работает неправильно, необходимо следующим образом сбросить настройки его системы автоматического управления:

1. Поверните ключ в замке зажигания в положение ON.
2. Закройте окно двери водителя и продолжайте удерживать клавишу переключателя управления электрическим стеклоподъемником не менее 1 секунды после того, как окно полностью закроется.

Автоматический возврат стекла

Если при движении стекла вверх оно упрется в какой-либо предмет или часть тела человека, то система управления стеклоподъемником определит наличие сопротивления движению, и стекло остановится. Затем оно опустится примерно на 30 см (11,8 дюйма) для того, чтобы можно было устранить этот посторонний предмет.

Если при удерживании клавиши переключателя управления стеклоподъемником в верхнем положении будет обнаружено сопротивление перемещению стекла, его движение вверх прекратится, после чего стекло опустится примерно на 2,5 см (1 дюйм). А если повторно переместить клавишу вверх и удерживать ее в таком положении в пределах 5 секунд после того, как стекло автоматически опустилось вниз, функция автоматического возврата стекла отключится.

*** К СВЕДЕНИЮ**

Функция автоматического возврата стекла двери водителя находится в активном состоянии только тогда, когда поднятие стекла осуществляется в автоматическом режиме путем перемещения клавиши переключателя в крайнее верхнее положение. Если управление подъемом стекла осуществляется вручную (перемещением клавиши управления стеклоподъемником не до упора), эта функция работать не будет.

⚠ ОСТОРОЖНО

Всегда проверяйте наличие помех перед закрытием любого окна во избежание получения травм или повреждения автомобиля. Функция автоматического возврата стекла может не сработать, если посторонний предмет, попавший между стеклом и оконной рамой, имеет диаметр менее 4 мм (0,16 дюйма): сопротивление от такого предмета может просто остаться незамеченным системой управления стеклоподъемником.



OFD047020

D080104AUN

Кнопка блокировки электрических стеклоподъемников

- Водитель может отключить переключатели управления стеклоподъемниками на дверях пассажиров путем перемещения переключателя блокировки электрических стеклоподъемников, расположенного на двери водителя, в положение LOCK (“Заблокировано”).
- Если переключатель блокировки электрических стеклоподъемников находится в положении ON, управление стеклоподъемниками дверей пассажиров с места водителя при помощи центрального блока управления невозможно.

⚠ ВНИМАНИЕ

- Для предотвращения возможного повреждения системы электрических стеклоподъемников не открывайте или не закрывайте два окна одновременно. Это также способствует длительному сроку службы плавкого предохранителя.
- Никогда не пытайтесь одновременно включать в противоположных направлениях переключатели управления электрическим стеклоподъемником одной и той же двери, расположенные на месте водителя и на самой двери. В таком случае стекло остановится, и дальнейшее его перемещение станет невозможным.

⚠ ОСТОРОЖНО

- Остекление

- НИКОГДА не оставляйте ключ зажигания внутри автомобиля.
- НИКОГДА не оставляйте детей без присмотра внутри автомобиля. Даже очень маленькие дети могут непреднамеренно привести автомобиль в движение, оказаться зажатыми в окнах или иным образом причинить вред себе или другим людям.
- Обязательно убедитесь в том, что все части тела (ладони, руки, голова) и другие препятствия гарантированно находятся вне зоны перемещения стекла перед тем, как закрыть окно.

(продолжение)

(продолжение)

- Не позволяйте детям играть с электрическими стеклоподъемниками. Переключатель блокировки электрических стеклоподъемников, расположенный на месте водителя, должен всегда находиться в положении LOCK - "Заблокировано" (быть утоплен). Непреднамеренное управление ребенком стеклоподъемниками может привести к получению серьезных телесных повреждений.
- Не высовывайте голову или руки из оконного проема во время управления автомобилем.

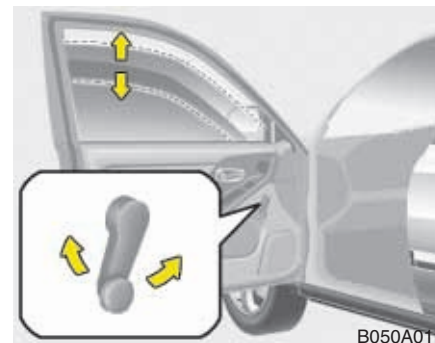

D080200AFD

Стекла с ручным управлением (при наличии)

Поднятие или опускание стекла осуществляется поворотом рукоятки стеклоподъемника по часовой стрелке или против часовой стрелки.

⚠ ОСТОРОЖНО

При открывании или закрытии окон убедитесь в том, что руки и иные части тела пассажиров гарантированно находятся вне зоны перемещения стекол.

КАПОТ

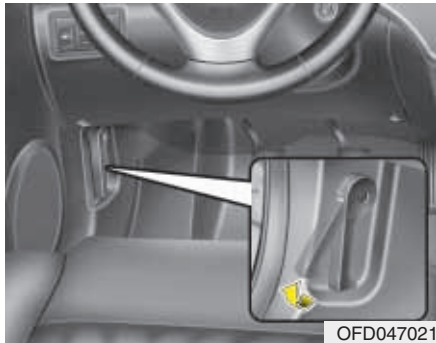

OFD047021

D090100AUN

Открытие капота

1. Потяните за ручку открывания капота для разблокировки его замка. Капот должен немного приоткрыться.

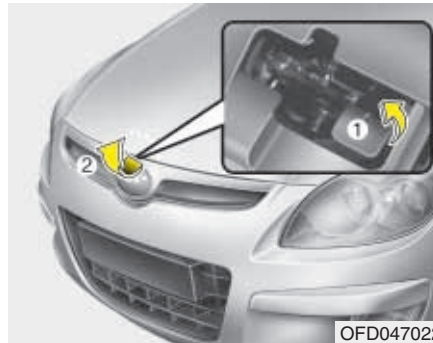

OFD047022

2. Подойдите к передней части автомобиля, приподнимите капот, потяните за рычаг его блокировки (1), находящийся в центральной части капота, и поднимите капот (2).

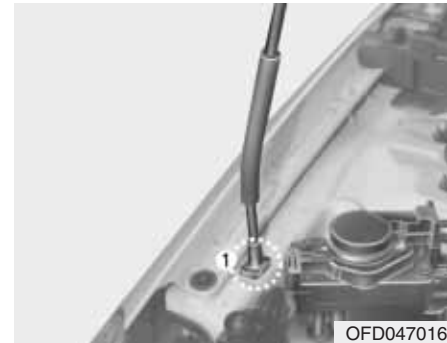

OFD047016

3. Выньте упор капота из места его крепления на капоте.
4. Поставьте капот на упор.

⚠ ОСТОРОЖНО - Горячие детали

Упор капота следует брать за то место, где на него нанесено покрытие из резины. Это покрытие поможет избежать ожога в результате контакта с нагретым металлом, если двигатель находится в горячем состоянии.

D090200AUN

Закрывание капота

1. Перед тем, как закрыть капот, проверьте следующее:
 - Пробки всех заправочных горловин в отсеке двигателя должны быть установлены правильным образом.
 - Необходимо убрать из отсека двигателя перчатки, ветошь и любые иные горючие материалы.
2. Установите упор капота обратно в зажимы для предотвращения его дребезжания.
3. Опустите капот до высоты примерно 30 см от его закрытого положения и отпустите его. Убедитесь в том, что капот зафиксировался.

ОСТОРОЖНО - Капот

- Перед тем, как закрыть капот, убедитесь в том, что из его проема удалены все препятствия. Если закрыть капот при наличии препятствия в его проеме, это может привести к нанесению вреда здоровью людей или имуществу.
- Не оставляйте перчатки, ветошь и любые иные горючие материалы в отсеке двигателя. Это может привести к их возгоранию под воздействием высокой температуры.

ОСТОРОЖНО

- Перед началом движения следует достоверно убедиться в том, что капот плотно закрыт на замок. В противном случае возможно открывание капота во время движения, результатом чего будет полная потеря обзора водителем, что может стать причиной дорожно-транспортного происшествия.
- При осмотре отсека двигателя упор капота всегда должен быть полностью вставлен в предусмотренное для него отверстие в капоте. Это предотвратит падение капота и возможное нанесение им травм.
- Не допускайте перемещения автомобиля с открытым капотом, поскольку в таком случае обзор будет ограничен, а капот может при этом упасть или получить повреждение.

КРЫШКА ГОРЛОВИНЫ ТОПЛИВНОГО БАКА



OHD046014

D100100AFD

Открытие крышки горловины топливного бака

Крышка заливной горловины топливного бака открывается изнутри автомобиля. Для этого необходимо потянуть ручку крышки, расположенную в передней части пола около водительского сиденья.

* К СВЕДЕНИЮ

Если крышка горловины топливного бака не открывается из-за того, что вокруг нее образовался лед, легко постучите по ней или надавите на нее так, чтобы сломать лед и освободить ее. Не прилагайте к ней излишнее усилие. Если это необходимо, используйте подходящую жидкость для удаления льда (не допускается использование антифриза из системы охлаждения двигателя) или переместите автомобиль в теплое место и дождитесь того, чтобы лед растаял.

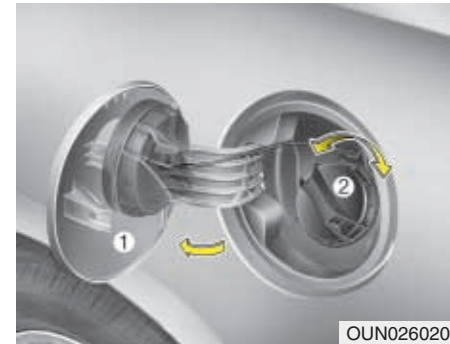

OUN026020

1. Заглушите двигатель.
2. Чтобы открыть крышку заливной горловины топливного бака, потяните ручку крышки вверх.
3. Для полного открытия целиком вытяните крышку заливной горловины топливного бака (1).
4. Для снятия крышки (2) поверните ее против часовой стрелки.
5. Залейте в бак необходимое количество топлива.

D100200AUN

Закрытие крышки горловины топливного бака

1. Чтобы установить крышку горловины на место, поверните ее по часовой стрелке до щелчка. Щелчок указывает на то, что крышка надежно затянута.
2. Закройте крышку горловины топливного бака и слегка надавите на нее, а затем убедитесь, что она надежно закрыта.

D100300AFD

ОСТОРОЖНО

- Заправка автомобиля топливом

- Если топливо под давлением выплеснется наружу, оно может попасть на Вашу одежду или кожу, что подвергает Вас опасности возгорания и получения ожогов. Всегда открывайте крышку заправочной горловины аккуратно и медленно. Если из-под крышки вытекает топливо, или раздается шипящий звук, подождите до тех пор, пока эти явления не прекратятся, после чего полностью откройте крышку.
- Не доливайте топливо в бак по верхнюю кромку заправочной горловины после того, как произойдет автоматическое отключение заправочного пистолета во время заправки.
- После завершения заправки автомобиля топливом обязательно убедитесь в том, что крышка заправочной горловины плотно закрыта, для того, чтобы топливо не выплеснулось наружу в случае дорожно-транспортного происшествия.

ОСТОРОЖНО

- Опасности при заправке автомобиля топливом

Автомобильное топливо является огнеопасным веществом. Во время заправки автомобиля топливом следует тщательно соблюдать приведенные ниже рекомендации. В противном случае возможно получение серьезных травм, ожогов или гибель людей в результате пожара или взрыва.

- Находясь на заправочной станции, прочитайте и выполняйте все предупреждающие надписи.
- Перед заправкой автомобиля обратите внимание на место расположения кнопки, предназначенной для аварийного останова подачи топлива, если она предусмотрена на АЗС.

(продолжение)

(продолжение)

- Перед тем, как прикоснуться к заправочному пистолету, необходимо снять представляющий потенциальную опасность заряд статического электричества. Для этого прикоснитесь к любой металлической детали автомобиля, находящейся на безопасном расстоянии от горловины топливного бака, заправочного пистолета или других предметов, содержащих топливо.
- Не садитесь в автомобиль после начала заправки его топливом, поскольку это может вызвать образование заряда статического электричества за счет прикосновения к какому-либо предмету или куску ткани (из полиэстера, сатина, нейлона и т.д.), которые могут вызывать такой эффект. Заряд статического электричества может привести к воспламенению паров топлива и последующему быстрому распространению огня.

(продолжение)

(продолжение)

- При необходимости возврата в салон автомобиля необходимо еще раз снять потенциально опасный заряд статического электричества. Для этого прикоснитесь к любой металлической детали в передней части автомобиля, находящейся на безопасном расстоянии от горловины топливного бака, заправочного пистолета или других предметов, содержащих топливо.
- В случае использования топливной канистры перед тем, как заливать в нее топливо, обязательно поставьте ее на землю. Заряд статического электричества от канистры может вызвать возгорание паров топлива и привести к пожару. После начала заправки необходимо поддерживать контакт с корпусом автомобиля до ее окончания. Используйте только пластиковые канистры, которые предназначены для перевозки и хранения бензина.

(продолжение)

(продолжение)

- Не используйте при заправке топливом сотовые телефоны. Наведенные ими электрические токи или вызванные ими помехи с небольшой вероятностью могут привести к возгоранию паров топлива и вызвать пожар.
- Во время заправки автомобиля топливом всегда выключайте двигатель. Искры, вызванные работой электрооборудования двигателя, могут привести к возгоранию паров топлива и вызвать пожар. Как только операция заправки завершена, проверьте плотность закрытия крышки и пробки горловины топливного бака, и только после этого запускайте двигатель.
- НЕ пользуйтесь спичками или зажигалкой, НЕ КУРИТЕ и не оставляйте зажженную сигарету в автомобиле во время его нахождения на АЗС, особенно в процессе заправки.

(продолжение)

(продолжение)

Автомобильное топливо очень легко воспламеняется, и его возгорание может привести к пожару.

- В случае возгорания в процессе заправки отойдите подальше от автомобиля и немедленно обратитесь к персоналу АЗС, а затем в пожарную службу. Следуйте всем их указаниям по обеспечению безопасности.



ВНИМАНИЕ

- **Обязательно заправляйте автомобиль только неэтилированным топливом.**
- **Если пробка заправочной горловины топливного бака требует замены, используйте только оригинальную пробку HYUNDAI, или ее аналог, предназначенный для данного автомобиля. Использование несоответствующей пробки может привести к серьезному отказу топливной системы или системы снижения токсичности выхлопа.**

(продолжение)

(продолжение)

- **Не допускайте попадания топлива на внешнюю поверхность автомобиля. Любой тип топлива при попадании на окрашенные поверхности может вызвать повреждение лакокрасочного покрытия.**
- **После заправки автомобиля убедитесь в том, что крышка заправочной горловины надежно закрыта и не допустит выплескивания топлива в случае дорожно-транспортного происшествия.**

ЛЮК (ПРИ НАЛИЧИИ)



OFD047023

D110000AUN

Люк в крыше автомобиля, при его наличии, можно сдвинуть назад или приоткрыть при помощи кнопок управления, которые расположены на потолочной панели.

1. Кнопка управления сдвигом
2. Кнопка управления поднятием
3. Кнопка закрытия

Все движения люка (открытие, закрытие или поднятие) возможны только при ключе зажигания в положении ON.

* К СВЕДЕНИЮ

- В холодных и влажных климатических условиях люк может работать плохо из-за замерзания.
- После мойки автомобиля или после дождя убедитесь в полном удалении воды с люка перед тем, как открыть его.



ВНИМАНИЕ

Не удерживайте кнопки управления люком в нажатом положении после того, как он полностью открылся, закрылся или приподнялся. Это может привести к повреждению электропривода или других элементов системы.

* К СВЕДЕНИЮ

Люк нельзя сдвинуть, когда он находится в приподнятом положении, также его нельзя приподнять, когда он открыт полностью или частично.



ОСТОРОЖНО

Никогда не регулируйте положение солнцезащитной шторки во время управления автомобилем. Это может привести к потере управления и к дорожно-транспортному происшествию, результатом которого может быть гибель людей, нанесение тяжелых телесных повреждений или причинение ущерба имуществу.



OFD047024

D110100AFD

Сдвигание люка

Чтобы открыть люк (функция автоматического сдвигания), удерживайте более 0,5 секунды в нажатом положении кнопку управления сдвиганием люка (1), расположенную на потолочной консоли.

Люк откроется до рекомендуемого положения (примерно 50мм до максимального уровня открытия люка).

Чтобы прекратить сдвигание люка в любой момент, нажмите любую кнопку управления люком.

Чтобы полностью открыть люк, повторно нажмите и удерживайте кнопку управления сдвиганием люка (1), пока люк не откроется полностью.

* К СВЕДЕНИЮ

Чтобы уменьшить уровень шума ветра при движении в автомобиле, мы советуем оставлять люк в рекомендуемом положении открытия (примерно 50мм до максимального уровня открытия люка).

Чтобы закрыть люк (функция автоматического сдвигания), удерживайте более 0,5 секунды в нажатом положении кнопку закрытия люка (3), расположенную на потолочной консоли. Люк полностью закроется. Чтобы прекратить сдвигание люка в любой момент, нажмите любую кнопку управления люком.



OUN026027

D110101AUN

Автоматический возврат люка

Если в процессе автоматического закрытия люк столкнется с посторонним предметом или частью тела человека, он немного сместится в обратном направлении и остановится в таком положении.

Эта функция не сработает при блокировании в проеме люка небольшого предмета. Перед закрытием люка необходимо убедиться в том, что в его проеме нет посторонних предметов.

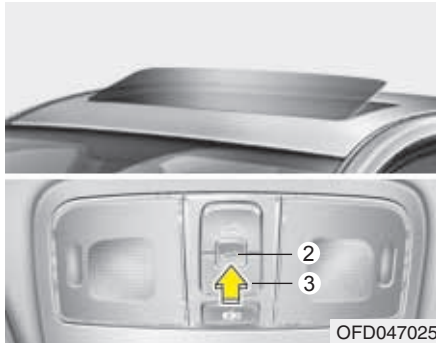

D110200AUN

Поднятие люка

Чтобы открыть люк (функция автоматического поднятия), удерживайте более 0,5 секунды в нажатом положении кнопку управления поднятием люка (2), расположенную на потолочной панели управления.

Люк полностью поднимется. Чтобы прекратить поднятие люка в любой момент, нажмите любую кнопку управления люком.

Чтобы закрыть поднятый люк, нажмите кнопку закрытия люка (3) на потолочной панели управления и держите ее в нажатом состоянии до тех пор, пока люк не закроется.

⚠ ОСТОРОЖНО - Люк

- Проявляйте осторожность и не допускайте защемления частей тела человека (головы, рук, туловища) закрывающимся люком.
- Не высовывайте голову или руки в проем люка во время управления автомобилем.
- Перед закрытием люка убедитесь в отсутствии рук или головы в зоне его движения.

⚠ ВНИМАНИЕ

- Периодически очищайте направляющие люка от накопившейся на них грязи.
- Если попытаться открыть люк при минусовой температуре или в случае, когда он покрыт снегом или льдом, это может привести к повреждению его стекла или электропривода.
- Конструкцией люка предусмотрено его сдвигание вместе с перемещением солнцезащитной шторки. Не оставляйте солнцезащитную шторку в закрытом положении, если люк открыт.



D110300AUN

Солнцезащитная шторка

Солнцезащитная шторка открывается автоматически вместе со стеклянной панелью при сдвигании последней. Если необходимо ее закрыть, это нужно сделать вручную.



D110400AFD

В непредвиденной ситуации

Если электропривод люка не работает:

1. Откройте отделение для солнцезащитных очков.
2. Отвинтите два (2) винта, а затем снимите потолочную панель управления.

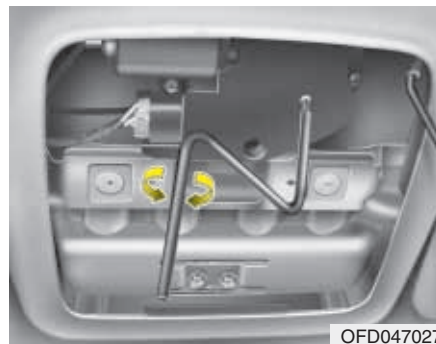

3. Вставьте специальную рукоятку (входит в комплект поставки автомобиля) и вращайте ее по часовой стрелке для открытия люка и против часовой стрелки - для его закрытия.

D110500AUN

Сброс настроек системы управления люком

Если аккумуляторная батарея автомобиля была отключена или разрядилась, или если управление люком производилось вручную, необходимо следующим образом сбросить настройки системы управления люком:

1. Поверните ключ в замке зажигания в положение ON.
2. В зависимости от положения люка сделайте следующее.
 - 1) в случае если люк полностью закрыт или приподнят:
Удерживайте кнопку управления поднятием люка нажатой до тех пор, пока люк не поднимется полностью.
 - 2) в случае если люк частично сдвинут:
Нажмите кнопку закрытия люка и удерживайте ее в таком положении (более 5 секунд) до тех пор, пока люк полностью не закроется. Удерживайте кнопку управления поднятием люка нажатой до тех пор, пока люк не поднимется полностью.

3. Отпустите кнопку управления поднятием люка.
4. Нажмите кнопку управления поднятием люка и удерживайте ее в таком положении (более 10 секунд) до тех пор, пока люк сначала не поднимется несколько выше, чем положено, а затем не вернется в исходное положение. После этого отпустите кнопку.
5. Нажмите и удерживайте (более 5 секунд) кнопку управления поднятием люка до тех пор, пока люк не сработает в следующей последовательности:

СМЕЩЕНИЕ ВНИЗ → СДВИГ В ОТКРЫТОЕ ПОЛОЖЕНИЕ → СДВИГ В ЗАКРЫТОЕ ПОЛОЖЕНИЕ

После этого отпустите кнопку.

После завершения этой операции настройки системы управления люком сброшены.

РУЛЕВОЕ КОЛЕСО

D130100AFD

Рулевое управление с электроприводом

Рулевое управление с электроприводом обеспечивает более легкое управление автомобилем посредством электродвигателя. При выключенном двигателе или при отказе усилителя рулевого управления возможность вращения рулевого колеса сохраняется, но оно требует приложения больших усилий.

Рулевое управление с электроприводом контролируется блоком управления электропривода, который следит за крутящим моментом рулевого колеса, положением рулевого колеса, а также за скоростью автомобиля, и управляет электродвигателем.

Для осуществления лучшего контроля над рулевым колесом рулевое управление требует больших усилий при возрастании скорости автомобиля и меньших усилий при уменьшении его скорости.

Если будет обнаружено любое изменение величины усилия, необходимого для поворота рулевого колеса в обычном режиме эксплуатации автомобиля, обратитесь к авторизованному дилеру компании HYUNDAI для проверки рулевого управления с электроприводом.

* К СВЕДЕНИЮ

При нормальной работе автомобиля могут возникать следующие ситуации:

- Контрольная лампа рулевого управления с электроприводом не загорается.
- Рулевое управление требует больших усилий после включения зажигания. Это происходит из-за того, что система осуществляет диагностику системы рулевого управления с электроприводом. По завершении диагностики системы рулевого колеса возвращается в нормальное состояние.
- После установки замка зажигания в положение ON или LOCK от реле рулевого управления с электроприводом может исходить шум в виде щелчков.
- При остановленном автомобиле или при низкой скорости езды может быть слышен шум электродвигателя.
- Усилие, необходимое для управления рулевым колесом, может внезапно возрасти, если функционирование системы рулевого управления с электроприводом остановлено для предотвращения серьезных аварий при обнаружении неисправности данной системы самодиагностикой рулевого управления.

D130300AFD

Регулировка угла наклона рулевого колеса

Регулировка угла наклона рулевого колеса позволяет Вам настроить его положение перед началом движения. Кроме того, рулевое колесо с такой системой можно поднять максимально вверх во время выхода из автомобиля и посадки в него, чтобы предоставить больше места для ног. (при наличии)

Рулевое колесо должно быть установлено так, чтобы Вам было удобно управлять автомобилем, но при этом оно не должно загромождать приборы и контрольные лампы, расположенные на приборной доске.

ОСТОРОЖНО

- Не изменяйте угол наклона и высоту рулевой колонки во время движения. Это может привести к потере управления автомобилем и причинению серьезного вреда здоровью или аварии.
- После регулировки попробуйте сдвинуть рулевое колесо вниз и вверх, чтобы убедиться в надежности его фиксации.

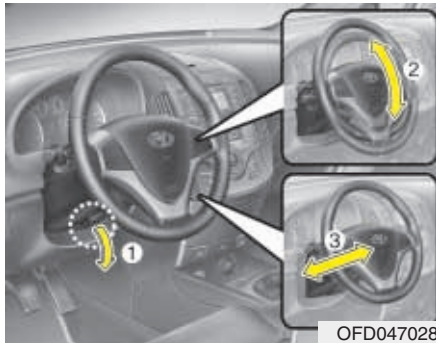

OFD047028

Для изменения угла наклона рулевого колеса потяните вниз рычаг блокировки рулевой колонки (1), установите рулевое колесо на требуемый угол (2) и высоту (при наличии) (3), после чего потяните вверх рычаг блокировки рулевой колонки для фиксации рулевого колеса в этом положении. Перед началом движения убедитесь в том, что рулевое колесо находится в необходимом положении.



OFD047029

D130500AUN

Звуковой сигнал

Для включения звукового сигнала нажмите на соответствующий символ на рулевом колесе.

Регулярно проверяйте правильность работы звукового сигнала.

* К СВЕДЕНИЮ

Для включения звукового сигнала нажмите на зону на рулевом колесе, обозначенную соответствующим символом (см. рисунок). Звуковой сигнал будет работать только во время нажатия на эту зону.

⚠ ВНИМАНИЕ

Не включайте звуковой сигнал при помощи сильных ударов, не бейте по зоне включения звукового сигнала кулаком. Не используйте для этого острые предметы.

ЗЕРКАЛА ЗАДНЕГО ВИДА

D140100AUN

Внутреннее зеркало заднего вида

Отрегулируйте положение зеркала заднего вида так, чтобы в центре его находился вид из заднего окна автомобиля. Эту регулировку следует производить до начала движения.

⚠ ОСТОРОЖНО

- Обзор в зеркало заднего вида

Не располагайте на заднем сидении или в багажном отделении предметы, которые могут ограничить обзор водителя через заднее стекло.



D140101AUN

Дневной/ночной режим работы зеркала заднего вида

Регулировку положения зеркала заднего вида необходимо производить перед началом движения и когда рычажок переключения дневного/ночного режима работы находится в положении для дневного режима.

Потяните этот рычажок на себя для ослабления ослепляющего действия фар идущих сзади автомобилей во время езды ночью.

Помните, что в ночном режиме работы зеркала заднего вида происходит определенная потеря четкости изображения.

D140102AUN

Электрохромическое зеркало заднего вида (ЕСМ) (при наличии)

Электрохромическое зеркало заднего вида автоматически ограничивает ослепляющий эффект фар идущего сзади автомобиля в ночное время или в условиях плохой видимости. Датчик, установленный в зеркале, воспринимает уровень освещения вокруг автомобиля и при помощи химической реакции автоматически ограничивает ослепляющий эффект фар находящихся рядом автомобилей.

При работающем двигателе этот эффект автоматически контролируется датчиком, установленном в зеркале заднего вида.

При включении задней передачи зеркало автоматически переходит в режим максимальной яркости, чтобы водитель имел лучший обзор через заднее стекло автомобиля.

⚠ ВНИМАНИЕ

При очистке зеркала используйте бумажное полотенце или аналогичный материал, смоченный средством для очистки стекла. Не распыляйте это средство непосредственно на зеркало, поскольку в результате оно может попасть внутрь корпуса зеркала.



Управление электрохромическим зеркалом заднего вида:

- Нажмите кнопку ON/OFF (1) для включения функции автоматического затемнения. Загорится индикатор на зеркале. Нажмите кнопку ON/OFF для выключения функции автоматического затемнения. Индикатор на зеркале погаснет.
- Зеркало автоматически активирует данную функцию при включении зажигания.

D140200AUN

Наружные зеркала заднего вида

Обязательно отрегулируйте углы установки зеркал заднего вида перед началом движения.

Данный автомобиль оборудован двумя наружными зеркалами заднего вида - с правой и с левой стороны. Предусмотрена дистанционная настройка зеркал заднего вида при помощи переключателя. Корпуса зеркал можно сложить назад во избежание их поломки во время автоматической мойки автомобиля или при проезде по узкой улице.

⚠ ОСТОРОЖНО

- Зеркала заднего вида

- Правое зеркало заднего вида имеет выпуклую поверхность. Для некоторых стран левое наружное зеркало заднего вида также выполняется выпуклым. Предметы в таком зеркале кажутся находящимися дальше, чем они есть на самом деле.
- Используйте внутреннее зеркало заднего вида или обернитесь для того, чтобы определить фактическое расстояние до едущих сзади автомобилей при выполнении перестроения.

⚠ ВНИМАНИЕ

Не соскребайте лед с лицевой стороны зеркала, это может повредить поверхность стекла. Если лед мешает перемещению зеркала, не регулируйте его положение. Для удаления льда используйте специальное средство или губку или мягкую ткань, смоченную в горячей воде.

⚠ ВНИМАНИЕ

Если перемещение зеркала заблокировано льдом, не регулируйте его положение. Воспользуйтесь сертифицированным аэрозольным антиобледенителем (но не антифризом системы охлаждения двигателя) для того, чтобы разблокировать этот узел, или переместите автомобиль в теплое помещение и подождите, пока лед растает.

⚠ ОСТОРОЖНО

Не регулируйте положение наружных зеркал заднего вида и не складывайте их во время движения автомобиля. Это может привести к потере управления и к дорожно-транспортному происшествию, результатом которого может быть гибель людей, нанесение тяжелых телесных повреждений или причинение ущерба имуществу.

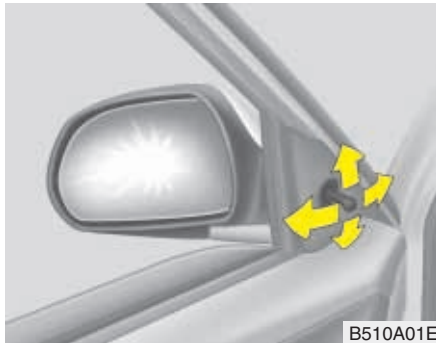

B510A01E

D140201AFD

Дистанционное управление

Зеркало с ручным механизмом складывания

Наружные зеркала заднего вида оборудованы системой дистанционного управления для удобства водителя. Настройка положения зеркала осуществляется рычажком в нижнем переднем углу окна двери.

Перед началом движения убедитесь в том, что положение зеркал заднего вида настроено так, что видно пространство сзади автомобиля, - как слева, так и справа, - так же, как и прямо перед автомобилем. При использовании зеркал заднего вида всегда будьте осторожны при оценке расстояния до автомобилей, находящихся сзади или по бокам.



OFD047032

Зеркала с электроприводом (при наличии)

Переключатель дистанционного управления положением зеркал заднего вида позволяет настроить углы установки правого и левого наружных зеркал заднего вида. Для регулировки положения любого из зеркал переместите рычажок (1) в положение R или L для выбора правого или левого зеркала соответственно, затем нажмите соответствующую точку на органе настройки зеркала для перемещения выбранного зеркала вверх, вниз, вправо или влево.

После регулировки установите рычажок в нейтральное положение для предотвращения произвольного изменения настройки.

⚠ ВНИМАНИЕ

- Зеркало прекращает перемещаться при достижении крайнего положения, но электропривод продолжает работать, пока переключатель остается нажатым. Не удерживайте переключатель в нажатом состоянии дольше, чем это необходимо, поскольку это может привести к повреждению электродвигателя.
- Не пытайтесь отрегулировать положение наружных зеркал заднего вида вручную. Это может привести к повреждению деталей.



D140202AFD

Складывание наружного зеркала заднего вида

Зеркало с ручным механизмом складывания

Чтобы сложить наружное зеркало заднего вида, возьмитесь за его корпус и потяните назад.



Зеркала с электроприводом складывания (при наличии)

Чтобы сложить наружное зеркало заднего вида, нажмите на кнопку.

Для его раскладывания нажмите кнопку еще раз.

⚠ ВНИМАНИЕ

Если зеркало оснащено электроприводом складывания, его нельзя складывать вручную. Это может вызвать отказ электропривода.

ПРИБОРНАЯ ПАНЕЛЬ

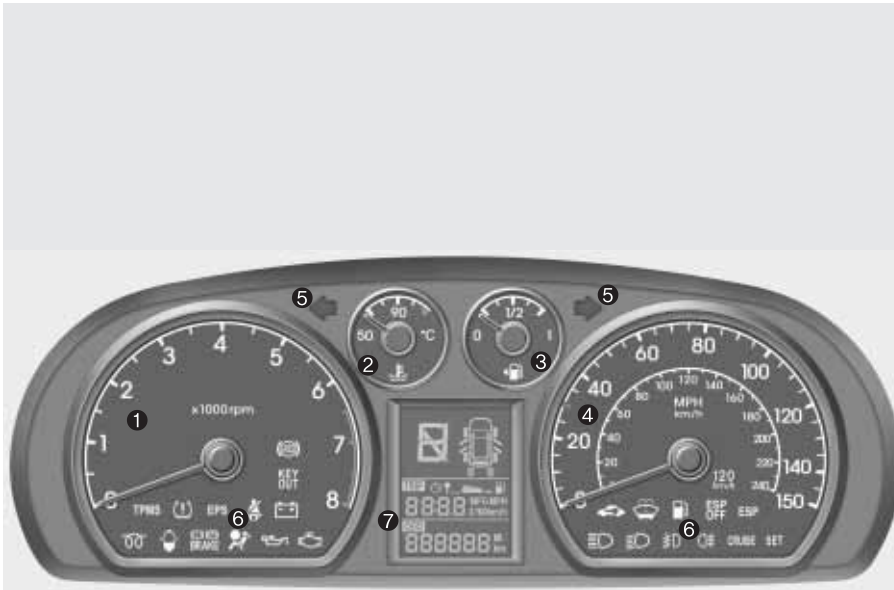

1. Тахометр
2. Указатель температуры двигателя
3. Указатель уровня топлива
4. Спидометр
5. Индикаторы указателей поворота
6. Контрольные и индикаторные лампы (при наличии)
7. Одометр / Одометр поездки (при наличии)

* Фактическая комбинация приборов автомобиля может отличаться от приведенной на рисунке. Дополнительную информацию см. далее в разделе "Измерительные приборы".

Автомобиль с левым расположением руля



Автомобиль с правым расположением руля

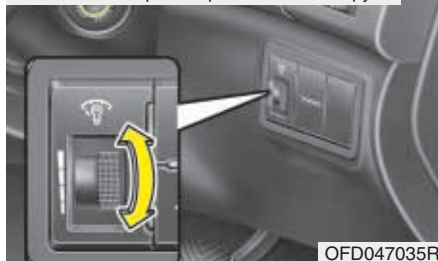

D150100AFD

Подсветка приборной панели (при наличии)

При включенных габаритных огнях и фарах вращайте ручку управления подсветкой для установки яркости подсветки приборной панели.

Яркость подсветки приборной панели может быть установлена вращением ручки управления, когда переключатель света фар находится в любом положении, а замок зажигания - в положении ON (вкл.)

Тип А



Тип В



Тип С



Приборы

D150201AUN

Спидометр

Спидометр показывает скорость движения автомобиля.

Он размечен в британской системе единиц измерения (миль/час) и/или в метрической системе единиц измерения (км/час).



D150202AFD

Тахометр

Тахометр показывает примерное значение частоты вращения двигателя автомобиля в оборотах в минуту (об/мин).

Используйте тахометр для правильного выбора моментов переключения передач для предотвращения неустойчивой работы двигателя или его работы на повышенной частоте вращения.

При повороте ключа зажигания в положение АККУМУЛЯТОР (ACC) или ВКЛ (ON) при выключенном (OFF) двигателе возможно небольшое движение стрелки тахометра. Это нормально и не влияет на точность показаний тахометра при работающем двигателе.



ВНИМАНИЕ

*Не допускается работа двигателя при частоте, соответствующе **КРАСНОЙ ЗОНЕ** тахометра. Это может привести к серьезному повреждению двигателя.*

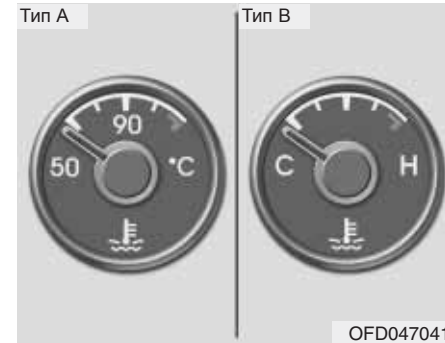

D150203AUN

Указатель температуры двигателя

Этот прибор указывает на температуру охлаждающей жидкости в двигателе при ключе зажигания в положении ON.

Прекратите движение в случае перегрева двигателя. Если происходит перегрев двигателя, обратитесь к пункту “Если двигатель перегревается” в разделе 6.

⚠ ВНИМАНИЕ

Если стрелка указателя перемещается за зону нормальной работы по направлению к положению “Н”, это указывает на наличие перегрева, который может вызвать повреждение двигателя.

⚠ ОСТОРОЖНО

Никогда не открывайте крышку радиатора при горячем двигателе. Охлаждающая жидкость находится под давлением и может выплеснуться наружу, что приведет к серьезным ожогам. Перед добавлением охлаждающей жидкости в расширительный бачок дождитесь, пока двигатель остынет.

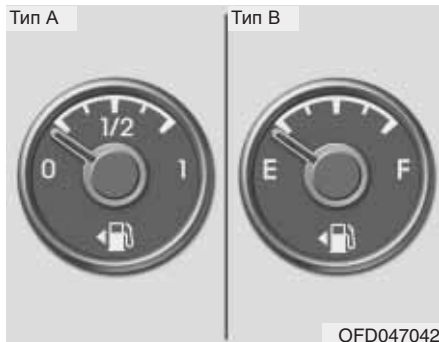

OFD047042

D150204AUN

Указатель уровня топлива

Указатель уровня топлива показывает примерный уровень топлива в топливном баке. Емкость топливного бака указана в разделе 9. В дополнение к указателю уровня топлива на автомобиле предусмотрена контрольная лампа низкого уровня топлива, которая загорается, когда топливный бак почти пуст.

На склонах или криволинейных участках дороги из-за перемещения топлива в баке стрелка указания уровня топлива может колебаться. При этом контрольная лампа низкого уровня топлива может мигать, либо начать гореть постоянно раньше, чем обычно.

⚠ ОСТОРОЖНО

- Указатель уровня топлива

Выработка всего запаса топлива может подвергнуть опасности людей, находящихся в автомобиле.

После того, как загорится контрольная лампа низкого уровня топлива, или стрелка на указателе уровня топлива приблизится к точке E, необходимо как можно скорее остановиться для заправки.



OFD047043

D150205AFD

Одометр / Одометр поездки (при наличии)

Одометр (км или мили)

Одометр указывает полное расстояние, которое проехал автомобиль.

Также он может оказаться полезным для определения времени выполнения периодического технического обслуживания.

*** К СВЕДЕНИЮ**

Запрещается вмешиваться в работу одометра на любом автомобиле с намерением изменения его пробега, зарегистрированного на одометре. Такие действия могут привести к отзыву гарантии на автомобиль.



OFD047049

Одометр поездки (километры или мили)

Счетчик ежедневного пробега отображает расстояние, пройденное за время выбранной водителем поездки. Для сброса счетчика ежедневного пробега на 0 более чем на 1 секунду нажмите кнопку Поездки (TRIP) и отпустите ее.

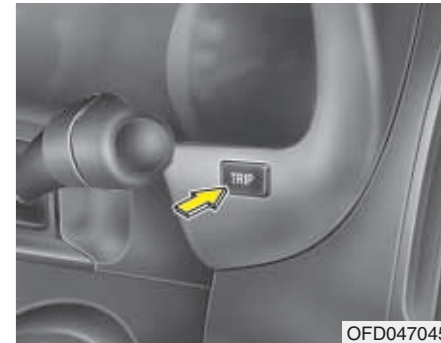

OFD047045

D150206AFD

Бортовой компьютер (при наличии)

Бортовой компьютер представляет собой информационную систему водителя с микрокомпьютерным управлением. С его помощью отображается информация, связанная с поездкой: запас хода на оставшемся топливе, счетчик ежедневного пробега, среднее потребление топлива и средняя скорость. Информация отображается на дисплее при повороте ключа зажигания в положение ВКЛ (ON). Все сохраненные значения (за исключением показаний одометра) обнуляются при отключении аккумуляторной батареи.

Показания одометра всегда отображаются до тех пор, пока не будет выключен дисплей.

Нажмите кнопку Поездка (TRIP) на время менее 1 секунды для переключения между отображением запаса хода на оставшемся топливе, счетчика ежедневного пробега, среднего потребления топлива и средней скорости в следующем порядке:

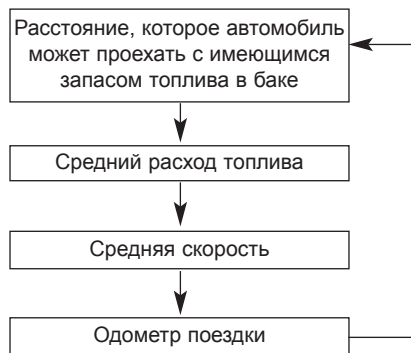

OFD047046

Расстояние, которое автомобиль может проехать с имеющимся запасом топлива в баке (км или миль)

В этом режиме бортовой компьютер показывает оценочное значение расстояния, которое автомобиль может проехать с имеющимся запасом топлива в баке, полученное на основании данных о количестве топлива в баке и расходе топлива. Если значение этого показателя составляет меньше 50 км (30 миль), на дисплее появится пустая строчка (---), а индикатор начнет мигать.

Рабочий диапазон показаний указателя: от 50 до 999 км (30 - 999 миль).

* К СВЕДЕНИЮ

- Если автомобиль находится на неровной поверхности или если была отключена аккумуляторная батарея, функция определения расстояния, которое автомобиль может проехать с имеющимся запасом топлива в баке, может работать неточно.

Бортовой компьютер может не учесть дозаправки топливом, если объем залитого топлива был меньше 6 л (1,6 галлонов).

- Расход топлива и расстояние, которое автомобиль может проехать с имеющимся запасом топлива в баке, может изменяться в зависимости от условий движения, режима движения и состояния автомобиля.
- Расстояние, которое автомобиль может проехать с имеющимся запасом топлива в баке, представляет собой оценку расстояния, которое фактически может проехать автомобиль. Эта величина может отличаться от действительного значения возможного пробега.



OFD4047047

Средний расход топлива

В этом режиме бортовой компьютер рассчитывает средний расход топлива на основании значений объема израсходованного топлива и пройденного пути с момента последнего обнуления показаний. Значение общего объема израсходованного топлива определяется на основании данных о расходе топлива, получаемых компьютером. Оптимальная точность расчета достигается при поездке на расстояние более 50 м (0,03 мили).

Рабочий диапазон показаний указателя: от 0,1 до 199,9 л/100 км (0,1 - 199,9 миль/галлон).

Удержание кнопки “TRIP” в нажатом положении более 1 секунды, когда дисплей работает в режиме отображения среднего расхода топлива, приводит к обнулению показаний (---).



OFD4047048

Средняя скорость (км/час или миль/час)

В этом режиме происходит определение средней скорости движения автомобиля с момента последнего обнуления показаний.

Даже если автомобиль стоит на месте, отсчет средней скорости продолжается, пока работает двигатель.

Рабочий диапазон прибора составляет от 0 до 240 км/ч (от 0 до 150 миль/ч).

Удержание кнопки “TRIP” в нажатом положении более 1 секунды, когда дисплей работает в режиме отображения средней скорости, приводит к обнулению показаний (---).



Одометр поездки (километры или мили)

В этом режиме на дисплее отображается расстояние, которое проехал автомобиль с момента последнего обнуления одометра поездки.

Рабочий диапазон показаний указателя: от 0,0 до 999,9 км (0,0 - 999,9 миль).

Удержание кнопки "TRIP" в нажатом положении более 1 секунды, когда дисплей работает в режиме отображения пробега приводит к обнулению одометра поездки (0.0).

D150300AFD

Контрольные и индикаторные лампы

При повороте ключа зажигания в положение ON происходит проверка исправности всех контрольных ламп (не следует запускать при этом двигатель). Любая лампа, которая не загорится, требует проверки у авторизованного дилера компании HYUNDAI.

После запуска двигателя убедитесь в том, что все контрольные лампы погасли. Если какая-либо из них продолжает гореть, это указывает на возникновение ситуации, требующей внимания. При разблокировании стояночного тормоза должна погаснуть контрольная лампа стояночного тормоза. Контрольная лампа низкого уровня топлива будет продолжать гореть в случае, если запас топлива недостаточен.

D150302AFD

Контрольная лампа подушек безопасности (при наличии)



Эта контрольная лампа загорается примерно на 6 секунд каждый раз после поворота ключа зажигания в положение ON.

Эта лампа загорается также в случае наличия неисправности в системе подушек безопасности. Если эта лампа не загорается или продолжает гореть через 6 секунд после поворота ключа зажигания в положение ON или запуска двигателя, или если она загорается во время движения автомобиля, необходимо обратиться к авторизованному дилеру компании HYUNDAI для проверки состояния системы подушек безопасности.

D150335AFD

Индикатор отключения передней подушки безопасности пассажира (при наличии)



Эта лампа загорается примерно на 4 секунды после поворота ключа зажигания в положение ON.

Она также загорается, когда выключатель передней подушки безопасности переводится в положение OFF, и выключается, когда этот выключатель переводится в положение ON.

ВНИМАНИЕ

В случае неисправности выключателя передней подушки безопасности пассажира контрольная лампа отключения этой подушки не загорится, и передняя подушка безопасности пассажира раскроется в случае лобового столкновения, даже если выключатель передней подушки безопасности пассажира находится в положении OFF.

В такой ситуации необходимо как можно скорее обратиться к авторизованному дилеру компании HYUNDAI для проверки состояния выключателя передней подушки безопасности пассажира.

D150303AFD

Контрольная лампа антиблокировочной системы тормозов (ABS) (при наличии)



Эта лампа загорается при повороте ключа зажигания в положение ON и гаснет примерно через 3 секунды, если система исправна.

Если эта лампа продолжает гореть после включения зажигания, загорается во время движения, или не загорается после включения зажигания, это указывает на возможную неисправность системы ABS.

В такой ситуации необходимо как можно скорее обратиться к авторизованному дилеру компании HYUNDAI для проверки состояния автомобиля. Тормозная система автомобиля продолжит функционировать, но без поддержки антиблокировочной системы.

Контрольная лампа электронной системы распределения усилия торможения (EBD)

Если во время движения одновременно загорятся две контрольные лампы, у автомобиля неисправны и система ABS, и система EBD.

В таком случае система ABS и основная тормозная система могут работать в ненормальном режиме. Необходимо как можно скорее обратиться к авторизованному дилеру компании HYUNDAI для проверки состояния автомобиля.



▲ ОСТОРОЖНО

Если загорятся и продолжают гореть одновременно контрольная лампа системы ABS и контрольная лампа тормозной системы, это означает, что тормозная система автомобиля не будет работать в нормальном режиме. Поэтому Вы можете столкнуться с неожиданной и опасной ситуацией при резком торможении. В таком случае следует избегать езды на высокой скорости и резкого торможения. Как можно скорее обратитесь к авторизованному дилеру компании HYUNDAI для проверки состояния автомобиля.

D150304AFD

Предупреждение о не пристегнутых ремнях безопасности



Тип А

Являясь предупреждением для водителя, эта контрольная лампа будет мигать примерно 6 секунд каждый раз после поворота ключа зажигания в положение ON (Вкл.), независимо от того, пристегнуты ремни безопасности или нет.

Если ремень безопасности водителя будет расстегнут после поворота ключа зажигания в положение ON (Вкл.), эта контрольная лампа будет мигать в течение примерно 6 секунд.

Если ремень безопасности водителя не застегнут при повороте ключа зажигания в положение ON (Вкл.), или если он будет расстегнут после поворота ключа зажигания в ON (Вкл.), зуммер предупреждения о незастегнутом ремне безопасности будет работать в течение примерно 6 секунд. В это же время, если застегнуть ремень безопасности, зуммер перестанет работать. (при наличии)

Тип В

В качестве напоминания для водителя и переднего пассажира, контрольные лампы сигнализации непристегнутого ремня безопасности будут гореть приблизительно 6 секунд каждый раз при повороте ключа зажигания в положение ВКЛ, вне зависимости от того, пристегнуты ли ремни.

Если ремни безопасности водителя или переднего пассажира не застегнуты при повороте ключа зажигания в ON (Вкл.), или если они будут расстегнуты после поворота ключа зажигания в ON (Вкл.), соответствующая контрольная лампа будет мигать или гореть до тех пор, пока ремень не будет застегнут.

Если ремень безопасности водителя или переднего пассажира не пристегнут при включенном зажигании и автомобиль движется со скоростью более 20 км/ч, зуммер предупреждения о непристегнутом ремне безопасности будет звучать приблизительно 100 секунд.

Если ремни безопасности водителя или переднего пассажира будут расстегнуты после поворота ключа зажигания в ON (Вкл.), и автомобиль будет двигаться со скоростью более 20 км/час, зуммер предупреждения о незастегнутом ремне безопасности будет работать в течение примерно 100 секунд.

Через 100 секунд, если пристегнуть и снова отстегнуть ремень безопасности, зуммер предупреждения о непристегнутом ремне безопасности снова зазвучит.

D150305AFD

Контрольные лампы указателей поворота

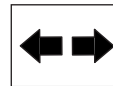

Мигающие зеленые стрелки на приборной панели отображают направление, которое показывают указатели поворотов. Если такая стрелка загорается, но не мигает; мигает чаще обычного или не загорается совсем, то это указывает на неисправность системы указателей поворотов. Для ее устранения следует обратиться к авторизованному дилеру.

Указатель также начинает мигать при включенном положении предупредительного переключателя.

D150306AUN

Контрольная лампа включения дальнего света



Эта лампа загорается при переключении фар на дальний свет или при кратковременном включении дальнего света с помощью ручки управления указателями поворота.

D150307AFD

Контрольная лампа низкого давления масла в двигателе



Эта лампа указывает на низкое давление в системе смазки двигателя.

Если она загорится во время движения автомобиля:

1. Аккуратно перестройтесь в краю проезжей части и остановитесь.
2. При выключенном двигателе проверьте уровень масла. Если уровень масла ниже нормы, долийте масло в соответствии с требованиями.

Если эта контрольная лампа продолжает гореть после добавления масла в двигатель, или если масла нет в наличии, обратитесь к авторизованному дилеру компании HYUNDAI.

⚠ ВНИМАНИЕ

Если не выключить двигатель немедленно после загорания контрольной лампы низкого давления масла в двигателе, это может привести к серьезным повреждениям.

⚠ ВНИМАНИЕ

Если во время работы двигателя продолжает гореть контрольная лампа низкого давления масла в двигателе, такая ситуация может привести к серьезным повреждениям. Эта лампа загорается, если давление в системе смазки падает ниже нормы. В нормальной ситуации она загорается при включении зажигания и затем гаснет после запуска двигателя. Если во время работы двигателя горит лампа, предупреждающая о низком давлении масла, это свидетельствует о наличии серьезной неисправности.

(продолжение)

(продолжение)

В такой ситуации следует остановить автомобиль, как только для этого представится безопасная возможность, выключить двигатель и проверить уровень масла. Если уровень масла в двигателе ниже нормы, долейте масло до нормы и снова запустите двигатель. Если лампа продолжает гореть во время работы двигателя, немедленно выключите его. В любом случае, если во время работы двигателя продолжает гореть лампа, предупреждающая о низком давлении масла, до того, как запустить двигатель еще раз, необходимо обратиться к авторизованному дилеру компании HYUNDAI для проверки состояния автомобиля.

D150308AFD

Контрольная лампа включения стояночного тормоза и низкого уровня тормозной жидкости



Предупреждение о включении стояночного тормоза

Эта лампа загорается, если стояночный тормоз находится во включенном состоянии, а ключ в замке зажигания находится в положении START или ON. Эта лампа должна выключиться при разблокировании стояночного тормоза при работающем двигателе.

Предупреждение о низком уровне тормозной жидкости

Если эта контрольная лампа продолжает гореть, это указывает на низкий уровень жидкости в расширительном бачке тормозной системы.

Если эта контрольная лампа продолжает гореть:

1. Аккуратно переместитесь в ближайшее безопасное место и остановите автомобиль.

2. При выключенном двигателе немедленно проверьте уровень тормозной жидкости и долейте ее в соответствии с требованиями. После этого проверьте все элементы тормозной системы на наличие утечек.
3. Не допускается продолжение движения автомобиля, если были обнаружены утечки, если контрольная лампа продолжает гореть, или если работа тормозной системы отличается от нормы. Автомобиль следует отбуксировать для проверки тормозной системы и выполнения необходимых ремонтных работ авторизованным дилером компании HYUNDAI.

Данный автомобиль оборудован сдвоенной тормозной системой, выполненной по диагональной схеме. Это означает, что даже в случае отказа одной ее магистрали, тормоза на двух колесах автомобиля будут находиться в рабочем состоянии. В такой ситуации для остановки автомобиля потребуется больший ход тормозной педали и большее усилие на ней.

Кроме того, тормозной путь автомобиля, у которого работает только часть тормозной системы, будет больше нормального. При отказе тормозов во время движения автомобиля переключитесь на более низкую передачу для торможения двигателем и остановите автомобиль, как только представится безопасная возможность для этого.

Для проверки функционирования контрольной лампы включения стояночного тормоза и низкого уровня тормозной жидкости убедитесь в том, что она горит при повороте ключа зажигания в положение ON.

⚠ ОСТОРОЖНО

Управлять автомобилем в то время, когда горит контрольная лампа, опасно. Если контрольная лампа тормозной системы продолжает гореть, немедленно обратитесь к авторизованному дилеру компании HYUNDAI для проверки тормозной системы и выполнения ремонта.

D150331AFD

Сигнализатор низкого давления в шинах (при наличии)



Позиционный сигнализатор низкого давления в шинах (при наличии)

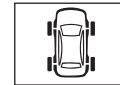

Сигнализатор низкого давления в шинах и позиционный сигнализатор загораются на 3 секунды при повороте ключа зажигания в положение ВКЛ (ON). Если сигнальные лампы не загораются или горят непрерывно по истечении 3 секунд с момента поворота ключа зажигания в положение ВКЛ (ON), система контроля давления в шинах неисправна. В этом случае необходимо немедленно провести проверку автомобиля у уполномоченного дилера компании HYUNDAI.

Загорание данных сигнальных ламп также свидетельствует о слишком низком давлении в одной или нескольких шинах. Позиционный сигнализатор низкого давления в шинах указывает, в какой шине давление ниже нормы (горит соответствующая положению шины лампа). В этом случае необходимо немедленно остановить автомобиль и проверить давление в шинах.

Если сигнальная лампа загорается во время движения, немедленно снизьте скорость и остановите автомобиль. Не допускайте экстренного торможения и резких движений рулем. Установите в шинах давление, соответствующее указанному на информационной табличке.

ОСТОРОЖНО

- Низкое давление в шинах

Слишком низкое давление в шинах может привести к потере управления автомобилем и увеличению тормозного пути.

Продолжение движения при низком давлении в шинах может привести к перегреву и механическому разрушению шин.

D150332AEN

**Индикатор
неисправности
системы контроля
давления в шинах (TPMS)
(при наличии)**

Индикатор неисправности системы TPMS загорается на 3 секунды при повороте ключа зажигания в положение ВКЛ (ON). Если сигнальная лампа не загорается или горит непрерывно по истечении 3 секунд с момента поворота ключа зажигания в положение ВКЛ (ON), система контроля давления в шинах неисправна. В этом случае необходимо немедленно провести проверку автомобиля у уполномоченного дилера компании HYUNDAI.

Сигнальная лампа также загорается и продолжает гореть при наличии проблем в системе контроля давления в шинах.

В этом случае возможно неправильное определение давления системой. Выполните проверку автомобиля у уполномоченного дилера компании HYUNDAI.

TPMS

ОСТОРОЖНО

- Безопасное торможение

- Система TPMS не предназначена для оповещения о внезапном повреждении шины, вызванном внешними факторами.
- Если поведение автомобиля на дороге становится неустойчивым, немедленно снимите ногу с педали газа, плавно и с небольшим усилием нажмите на педаль тормоза и медленно остановите автомобиль в безопасном положении на дороге.

D150309AUN

Контрольная лампа включения передних противотуманных фар (при наличии)



Эта лампа загорается при включении передних противотуманных фар.

D150310AFD

Индикатор задних противотуманных фар (при наличии)



Индикатор загорается при включении (ON) задних противотуманных фар.

D150312AUN

Индикатор выбранной передачи (при наличии)

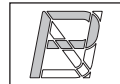

Этот индикатор показывает положение рычага переключения автоматической коробки передач.

D150313AFD

Контрольная лампа системы зарядки

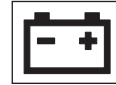

Эта контрольная лампа указывает на наличие неисправности либо генератора, либо системы зарядки аккумуляторной батареи.

Если она загорится во время движения автомобиля:

1. Переместите автомобиль в ближайшее безопасное место.
2. При выключенном двигателе проверьте натяжение ремня привода генератора и отсутствие его разрыва.
3. Если натяжение ремня в норме, неисправность присутствует где-то в системе зарядки аккумуляторной батареи. Как можно скорее обратитесь к авторизованному дилеру компании HYUNDAI для устранения неисправности.

D150315AUN

Контрольная лампа открытия двери багажного отделения



Контрольная лампа начинает мигать в случае, если дверь багажного отделения закрыта неплотно, при любом положении ключа зажигания.

D150316AUN

Контрольная лампа сигнализации о незакрытой двери



Эта контрольная лампа загорается, если дверь закрыта неплотно, при любом положении ключа в замке зажигания.

D150317AFD

Индикатор работы иммобилайзера (при наличии)



Эта лампа загорается, когда ключ с передатчиком системы иммобилайзера вставляется в замок зажигания и переводится в положение ON для запуска двигателя.

После этого можно запустить двигатель. После запуска двигателя эта лампа погаснет.

Если эта лампа мигает при ключе зажигания в положении ON до запуска двигателя, необходимо обратиться к авторизованному дилеру компании HYUNDAI для проверки системы.

D150318AFD

**Контрольная лампа
низкого уровня топлива**



Эта лампа указывает на то, что топливный бак автомобиля почти пуст. В такой ситуации необходимо как можно скорее заправить автомобиль топливом. Продолжение движения при горящей лампе, предупреждающей о низком уровне топлива в баке, или в случае, когда стрелка указателя уровня топлива находится ниже отметки “E” (и “0”), может привести к пропуску момента зажигания в цилиндре двигателя и повреждению каталитического нейтрализатора.

D150319AUN

**Индикатор низкого
уровня жидкости в бачке
омывателя ветрового
стекла (при наличии)**



Эта контрольная лампа указывает на то, что бачок омывателя ветрового стекла почти пуст. Долейте жидкость в бачок омывателя ветрового стекла как можно скорее.

D150320AFD

**Контрольная лампа
неисправности
двигателя**



Эта контрольная лампа представляет собой часть системы управления двигателем, которая контролирует состояние различных элементов системы снижения токсичности выброса. Если эта лампа загорается во время движения автомобиля, это указывает на возможное наличие неисправности где-то в данной системе.

Кроме того, эта лампа загорается после поворота ключа зажигания в положение ON, а затем гаснет через несколько секунд после запуска двигателя. Если она загорается во время движения автомобиля, или не загорается после поворота ключа зажигания в положение ON, необходимо обратиться к ближайшему авторизованному дилеру компании HYUNDAI для проверки состояния системы.

В общем случае автомобиль может двигаться, но необходимо незамедлительно обратиться к авторизованному дилеру компании HYUNDAI для проверки состояния системы.



ВНИМАНИЕ

- **Продолжительное движение с горящей контрольной лампой неисправности системы снижения токсичности выброса может привести к повреждению элементов этой системы, что скажется на ходовых характеристиках автомобиля и/или на потреблении топлива.**
- **Если эта лампа загорается, то это говорит о возможности повреждения каталитического нейтрализатора, результатом чего станет потеря мощности двигателя. Необходимо как можно скорее обратиться к авторизованному дилеру компании HYUNDAI для проверки системы управления двигателем.**



ВНИМАНИЕ - Дизельный двигатель (при наличии)

Если контрольная лампа мигает, необходимо обратиться к авторизованному дилеру компании HYUNDAI для проверки фильтра твердых частиц (пробег автомобиля с мигающей лампой не должен превышать 50 км / 31 миль).

D150323AUN-EE

Контрольная лампа электронной системы стабилизации курсовой устойчивости (ESP) (при наличии)

ESP

Эта контрольная лампа загорается при повороте ключа зажигания в положение ON и должна погаснуть в течение примерно 3 секунд. Когда система ESP включена, она контролирует условия движения автомобиля. Если условия в норме, контрольная лампа этой системы не горит. При выходе на скользкое дорожное покрытие или при уменьшении сцепления шин с дорогой система ESP начинает работать.

При этом ее контрольная лампа начинает мигать, информируя о работе этой системы.

D150324AFD

Контрольная лампа отключения системы ESP (при наличии)

**ESP
OFF**

Эта контрольная лампа загорается при повороте ключа зажигания в положение ON и должна погаснуть в течение примерно 3 секунд. Для отключения системы ESP нажмите соответствующую кнопку. Загорится контрольная лампа, указывающая на отключение этой системы. Если эта лампа горит при включенной системе ESP, то в системе возможно наличие неисправности. При наличии неисправности в системе ESP этот индикатор может остаться включенным, когда система не находится в режиме "ESP OFF" (ESP Выкл.). В этом случае необходимо, чтобы система ESP была проверена авторизованным дилером компании HYUNDAI.

*** К СВЕДЕНИЮ**

После повторного подключения или перезарядки разрядившейся батареи может загореться лампа-индикатор выключенной системы стабилизации курсовой устойчивости (ESP OFF). В этом случае поверните руль на пол-оборота налево и направо, при этом ключ зажигания должен находиться в положении ON (Вкл.). Затем выключите зажигание и снова запустите двигатель. Если лампа-индикатор выключенной системы ESP не гаснет, как можно скорее обратитесь к авторизованному дилеру HYUNDAI для проверки системы.

D150325AFD

Контрольная лампа системы круиз-контроля (при наличии)

Контрольная лампа системы круиз-контроля

CRUISE

Эта лампа загорается при включении системы круиз-контроля.

Индикатор системы автоматического поддержания скорости движения (круиз-контроль) на панели приборов загорается при нажатии кнопки включения и выключения системы круиз-контроля на рулевом колесе (ON/OFF).

При повторном нажатии кнопки включения и выключения системы круиз-контроля (ON/OFF) индикатор гаснет. Дополнительную информацию по использованию системы круиз-контроля см. в разделе 5, "Система круиз-контроля".

Контрольная лампа SET системы круиз-контроля

SET

Эта лампа загорается при перемещении функционального включения переключателей системы круиз-контроля («COAST/SET» или «RES/ACCEL»).

Контрольная лампа «SET» системы круиз-контроля на панели приборов загорается при нажатии переключателей «COAST/SET» или «RES/ACCEL» системы круиз-контроля. Эта лампа не загорается при нажатии переключателя «CAN-CEL» системы круиз-контроля или при выключении этой системы.

D150327AUN

Зуммер напоминания о наличии ключа в замке зажигания (при наличии)

Если открыть дверь водителя при наличии ключа в замке зажигания (в положении ACC или LOCK) начинает работать соответствующий зуммер. Это необходимо для предотвращения оставления ключей в закрытом автомобиле. Он работает до тех пор, пока ключ не будет вынут из замка зажигания, или не будет закрыта дверь водителя.

D150328AFD

Контрольная лампа системы предпускового подогрева (для автомобилей с дизельным двигателем)

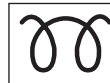

Эта лампа загорается после поворота ключа зажигания в положение ON. Запуск двигателя возможен после того, как лампа предпускового прогрева погаснет. Время ее горения зависит от температуры охлаждающей жидкости в двигателе, температуры окружающего воздуха и состояния аккумуляторной батареи.

* К СВЕДЕНИЮ

Если после завершения предпускового прогрева двигатель не был запущен в течение 10 секунд, поверните ключ зажигания еще раз в положение LOCK (Блокировка) в течение 10 сек, а затем в положение ON (Вкл), чтобы начать повторный предпусковой прогрев.

⚠ ВНИМАНИЕ

Если контрольная лампа системы предпускового прогрева продолжает гореть или мигает после того, как двигатель прогрелся, или во время движения, как можно скорее обратитесь к авторизованному дилеру компании HYUNDAI для проверки системы.

D150329AFD

Контрольная лампа топливного фильтра (для автомобилей с дизельным двигателем)



Эта контрольная лампа загорается примерно через 3 секунды после поворота ключа в замке зажигания в положение ON, или после запуска двигателя, а затем гаснет. Если она загорается во время работы двигателя, это говорит о том, что внутри топливного фильтра накопилась вода. В этом случае удалите воду из топливного фильтра. Более подробная информация приведена в пункте “Топливный фильтр” в разделе 7.

⚠ ВНИМАНИЕ

Если контрольная лампа топливного фильтра горит, мощность двигателя (скорость автомобиля и частота вращения двигателя в режиме холостого хода) может уменьшиться. Продолжение движения при горячей контрольной лампе топливного фильтра может привести к повреждению узлов и деталей двигателя и системы впрыска Common Rail. В такой ситуации необходимо как можно скорее обратиться к авторизованному дилеру компании HYUNDAI для проверки состояния автомобиля.

D150334AFD

Контрольная лампа рулевого управления с электроприводом (EPS)



Данная лампа загорается после того, как ключ зажигания повернут в положение ON (Вкл) и гаснет после запуска двигателя.

Данная лампа также загорается при возникновении неисправностей в системе EPS. Если она загорится во время движения автомобиля, обратитесь к авторизованному дилеру HYUNDAI для проверки автомобиля.

D150339AFD

Сигнальная лампа неисправности стоп-сигнала (при наличии)



Загорание сигнальной лампы свидетельствует о неисправности соответствующего стоп-сигнала.

СИСТЕМА ЗАДНЕЙ ПАРКОВКИ (ПРИ НАЛИЧИИ)



OFD047050

D170000AEN

Система задней парковки предназначена для помощи водителю при движении автомобиля задним ходом. Система выдает звуковое предупреждение, если на расстоянии 120 см (47 дюймов) от задней части автомобиля обнаружен какой-нибудь объект. Данная система является исключительно вспомогательной. При ее применении водитель должен по-прежнему быть внимательным и соблюдать предельную осторожность. Диапазон обнаружения объектов датчиками ограничен. При движении задним ходом необходимо соблюдать такую же осторожность, как если бы автомобиль не был оборудован системой задней парковки.

⚠ ОСТОРОЖНО

Система парковки предназначена исключительно для вспомогательных целей. На работу системы задней парковки могут оказывать влияние различные факторы (включая условия окружающей среды). Ответственность за контроль за областью перед автомобилем и сзади него во время движения задним ходом полностью возлагается на водителя.

Работа системы задней парковки

D170101AEN

Условия работы

- Эта система включается при движении задним ходом при включенном зажигании. При движении автомобиля со скоростью более 5 км/час (3 мили/час) она может не включиться, как положено.
- Диапазон обнаружения объектов при работе системы задней парковки составляет около 120 см (47 дюймов).

- При обнаружении более двух предметов одновременно первым будет опознан тот, который расположен ближе.

D170102AEN

Типы предупреждающих звуковых сигналов

- При наличии предмета на расстоянии 120 - 81 см (47 - 32 дюйма) от заднего бампера: Прерывистый сигнал зуммера.
- При наличии предмета на расстоянии 80 - 41 см (31 - 16 дюймов) от заднего бампера: Увеличение частоты прерывистого сигнала зуммера.
- При наличии предмета на расстоянии менее 40 см (15 дюймов) от заднего бампера: Постоянный сигнал зуммера.

D170200AEN

Условия, при которых система задней парковки не работает

Система задней парковки может не функционировать в следующих случаях:

1. Наличие льда на датчике. (Система будет нормально работать после снятия льда.)
2. Наличие посторонних предметов на датчике, например снега или воды, или блокировка поверхности датчика. (Система будет нормально работать при удалении посторонних предметов или устранении блокировки датчика).
3. Передвижение по дорогам с неровной поверхностью (дороги без покрытия, гравийные дороги, неровности, дороги с уклоном).
4. Наличие источников повышенного шума (звуковые сигналы автомобилей, громко работающие двигатели мотоциклов или пневматические тормоза грузовых автомобилей) в пределах радиуса действия датчика.
5. Сильный дождь или обильные брызги.

6. Работа беспроводных передатчиков или мобильных телефонов в пределах радиуса действия датчика.

7. Датчик покрыт снегом.
8. Во время буксировки прицепа.

Диапазон обнаружения может уменьшиться в следующих случаях:

1. Загрязнение поверхности датчика посторонними предметами, например снегом или водой. (Радиус действия вернется в норму при удалении загрязнения).
2. Температура окружающего воздуха крайне высокая или низкая.

Следующие предметы могут быть не опознаны датчиком:

1. Острые или тонкие предметы, например, тросы, цепи или небольшие столбики.
2. Предметы, которые обычно поглощают излучение датчика, например одежда, пористые материалы или снег.
3. Предметы размером менее 1 м (40 дюймов) в высоту и менее 14 см (6 дюймов) в диаметре.

D170300AEN

Меры предосторожности при использовании системы задней парковки

- В некоторых случаях, в зависимости от скорости движения автомобиля и формы обнаруживаемых объектов, система задней парковки может не выдавать звуковое предупреждение.
- Система задней парковки может работать неправильно в случае изменения высоты установки датчика на бампере автомобиля или повреждения самого датчика. Самостоятельная установка любого оборудования или аксессуаров также может повлиять на правильность работы датчика.
- Датчик может не распознать предметы, находящиеся на расстоянии менее 40 см (15 дюймов) от него, или может неточно определить расстояние до препятствия. Будьте осторожны.
- Если датчик замерз или покрыт снегом, грязью или водой, он может находиться в нерабочем состоянии до тех пор, пока загрязнение не будет удалено при помощи мягкой ткани.

- На давите на датчик, не царапайте его и не подвергайте его ударным воздействиям. Это может повредить датчик.

* К СВЕДЕНИЮ

Эта система может выявлять наличие посторонних предметов в радиусе действия датчиков в месте их установки. Она не может определить присутствие объекта там, где датчики не установлены. Кроме того, предметы малого размера или небольшой толщины, например, столбы или объекты, находящиеся между датчиками, могут быть не выявлены системой.

Всегда осматривайте пространство позади автомобиля при движении задним ходом.

Обязательно информируйте других водителей, управляющих данным автомобилем, которые могут быть незнакомы с этой системой, о ее функциональных возможностях и ограничениях.

ОСТОРОЖНО

Проявляйте повышенную внимательность при вождении автомобиля в непосредственной близости от объектов, находящихся на дороге, в частности от пешеходов, особенно от детей. Учитывайте, что некоторые объекты могут не быть обнаружены датчиками в зависимости от условий, ограничивающих эффективность работы датчика, включая расстояние до них, их размер или материал, из которого они состоят. Всегда проверяйте визуально отсутствие каких-либо препятствий перед началом движения автомобиля в любом направлении.

D170400AFD

Самодиагностика

Если звуковое предупреждение не раздается или звучит периодически при переводе рычага переключения передач в положение R (Задний ход), возможно, это свидетельствует о неисправности системы задней парковки. В этом случае необходимо немедленно провести проверку автомобиля у уполномоченного дилера компании HYUNDAI.

ОСТОРОЖНО

Условия гарантии на новый автомобиль не распространяются на случаи аварий и причинения повреждений пассажирам, вызванные неправильной работой системы задней парковки. В процессе движения всегда соблюдайте осторожность.

СВЕТОВАЯ АВАРИЙНАЯ СИГНАЛИЗАЦИЯ



D180000AUN

Система световой аварийной сигнализации должна использоваться всегда при остановке автомобиля в небезопасном месте. Во время аварийной остановки следует сместиться с проезжей части как можно дальше.

Включение световой аварийной сигнализации производится нажатием на соответствующую кнопку. В результате начинают мигать все указатели поворота. Система аварийной сигнализации работает, даже если в замке зажигания нет ключа.

Для выключения аварийной сигнализации надо еще раз нажать на соответствующую кнопку.

ОСВЕТИТЕЛЬНЫЕ ПРИБОРЫ

D190100AUN

Функция экономии заряда аккумуляторной батареи

- Эта функция предназначена для предотвращения разряда аккумуляторной батареи. Система автоматически выключает осветительные приборы малой мощности при удалении ключа из замка зажигания и открывании двери со стороны водителя.
- Благодаря этой функции стояночные огни автоматически выключатся, если водитель поставит автомобиль на стоянку на обочине ночью.

При необходимости поддержания осветительных приборов во включенном состоянии после извлечения ключа из замка зажигания сделайте следующее:

- 1) Откройте дверь со стороны водителя.
- 2) Выключите и повторно включите стояночные огни при помощи переключателя, расположенного на рулевой колонке.

D190200AFD

Функция сопровождения фарами (при наличии)

Фары (и/или фонари заднего хода) продолжают гореть в течение 20 минут после поворота ключа зажигания в положение АККУМУЛЯТОР (ACC) или БЛОКИРОВКА (LOCK). Если открыть и закрыть водительскую дверь, фары отключаются через 30 секунд.

Для отключения фар можно также дважды нажать кнопку блокировки на радиопередатчике или установить переключатель света в положение фары “фары” или “автоматическая подсветка”.



OFD048051

D190400AUN

Управление осветительными приборами

Переключатель управления осветительными приборами имеет два положения - “Фары” и “Стояночные огни”.

Для управления осветительными приборами поверните ручку на торце рычажка управления в одно из следующих положений:

- (1) Выключено
- (2) Стояночные огни
- (3) Фары
- (4) Автоматическое включение осветительных приборов (при наличии)



OFD048052

D190401AUN

Стояночные огни (Σ00Σ)

Когда переключатель управления осветительными приборами находится в данном положении (первое положение), будут включены габаритные огни, лампы освещения номерного знака и подсветка панели приборов.



OFD048053

D190402AUN

Фары (D)

Когда переключатель управления осветительными приборами находится в данном положении (второе положение), будут включены фары, габаритные огни, лампы освещения номерного знака и подсветка панели приборов.

* К СВЕДЕНИЮ

Свет фар включается только при ключе зажигания в положении ON.



OFD048054

D190403AUN

Автоматическое включение осветительных приборов (при наличии)

Когда переключатель управления световыми приборами находится в данном положении, включение и выключение фар и габаритных огней будет производиться автоматически в зависимости от уровня освещенности снаружи автомобиля.

⚠ ВНИМАНИЕ

- **Никогда не размещайте никакие предметы на датчике (1), расположенном на приборной панели; это обеспечит лучшую работу системы автоматического управления осветительными приборами.**
- **Не очищайте датчик при помощи средства для мойки окон, оно может оставить тонкую пленку, которая может повлиять на работу датчика.**
- **Если лобовое стекло автомобиля затемнено каким-либо образом, автоматическое включение осветительных приборов может происходить некорректно.**



OFD048055

D190500AUN

Включение дальнего света

Для включения дальнего света переместите рычаг от себя. Потяните его назад для включения ближнего света.

При включении дальнего света загорится соответствующая контрольная лампа.

Для предотвращения разряда аккумуляторной батареи не оставляйте осветительные приборы включенными на длительное время при неработающем двигателе.

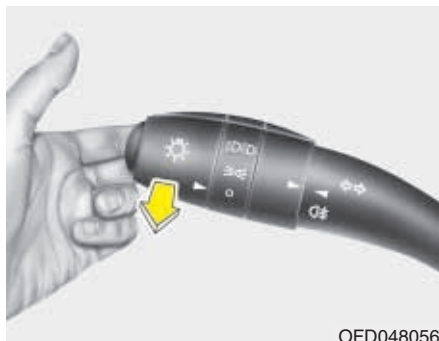

OFD048056

Мигание фарами

Для мигания дальним светом фар потяните рычаг на себя. При его отпуске рычаг вернется в нормальное положение (ближний свет). Для использования этой функции включение переключателя управления осветительными приборами не требуется.

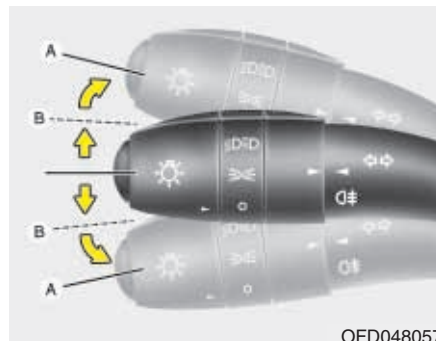

OFD048057

D190600AUN

Указатели поворота и сигнализация перестроения

Для работы указателей поворота зажигание должно быть включено. Для включения указателей поворота переместите рычаг вверх или вниз (A). Зеленые лампы в форме стрелок на приборной панели укажут, какой именно указатель поворота работает. После завершения поворота указатели автоматически выключаются. Если контрольная лампа указателя поворота продолжает мигать после завершения поворота, вручную переместите рычаг в положение выключения.

Для предупреждения о перестроении слегка сместите рычаг включения указателей поворота и удерживайте его в этом положении (В). При отпускании рычага он вернется в положение выключения.

Если контрольная лампа горит постоянно или мигает с ненормальной частотой, это означает, что одна из ламп указателей поворота, возможно, перегорела и требует замены.

* К СВЕДЕНИЮ

Если контрольная лампа мигает со слишком высокой или низкой частотой, это означает, что лампа указателя, возможно, перегорела, или в электрической цепи имеется плохой контакт.



D190700AFD

Передние противотуманные фары (при наличии)

Противотуманные фары используются для улучшения видимости и предотвращения аварий в условиях плохой видимости, - например, в условиях тумана, дождя, снегопада и т.д. Для включения противотуманных фар переведите переключатель противотуманных фар (1) в положение ВКЛ (ON) (2) после включения стояночных огней. Для отключения противотуманных фар повторно переведите переключатель в положение ВКЛ (ON) (2).



ВНИМАНИЕ

При работе противотуманные фары потребляют большой объем электроэнергии. Используйте противотуманные фары только в условиях плохой видимости.



OFD048059

D190800AFD

Задние противотуманные фары (при наличии)

Для включения задних противотуманных фар переведите в положение ВКЛ (ON) переключатели основных и задних противотуманных фар (3).

Для включения задних противотуманных фар при включенном (ON) переключателе передних противотуманных фар переведите переключатель основных фар в положение СТОЯНОЧНЫЕ ОГНИ (PARKLIGHT) и затем переведите переключатель задних противотуманных фар в положение ВКЛ (ON).

Для отключения задних противотуманных фар повторно переведите в положение ВКЛ (ON) переключатель задних противотуманных фар или отключите основные фары.

D190900AUN

Огни для езды в дневное время (при наличии)

Огни для езды в дневное время (DRL) помогут сделать автомобиль более заметным спереди для других участников движения в дневное время суток. Функция DRL может оказаться полезной в различных условиях движения, а особенно полезной она является после рассвета или перед закатом.

Автоматическое выключение огней произойдет в следующих случаях:

1. Включение габаритных огней.
2. Выключение двигателя.

Автомобиль с левым расположением руля



OFD047060

Автомобиль с правым расположением руля



OFD047060R

D191000AFD

Устройство регулировки угла наклона фар (при наличии)

Для регулировки угла наклона фар в соответствии с количеством пассажиров и весом груза в багажнике следует повернуть ручку регулятора угла наклона фар.

Чем больше номер, указанный на шкале регулятора, тем ниже направлен свет фар. Следует всегда поддерживать угол установки фар в соответствии с загрузкой автомобиля для предотвращения ослепления других участников движения.

Ниже приведены примеры правильной установки регулятора. Для случаев загрузки автомобиля, которые не приведены ниже, регулятор должен быть установлен в положении, которое ближе всего соответствует типу загрузки, указанному в перечне.

Загрузка автомобиля	Положение регулятора
Только водитель	0
Водитель + пассажир на переднем сидении	0
Все пассажиры (включая водителя)	1
Все пассажиры (включая водителя) и полная загрузка багажника (или небольшой прицеп)	2
Водитель и полная загрузка багажника (или полностью груженный прицеп)	3

СТЕКЛООЧИСТИТЕЛИ И СТЕКЛООМЫВАТЕЛИ

Стеклоочиститель и омыватель лобового стекла

Тип А

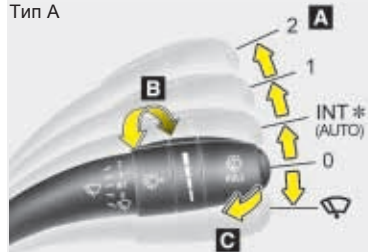

Тип В

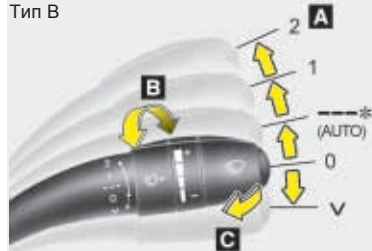

Тип С

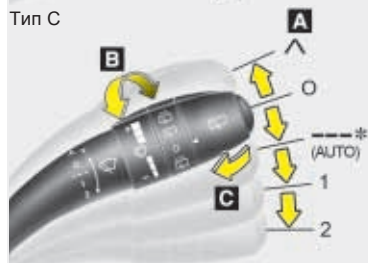

Стеклоочиститель и омыватель заднего стекла (при наличии)

Тип А

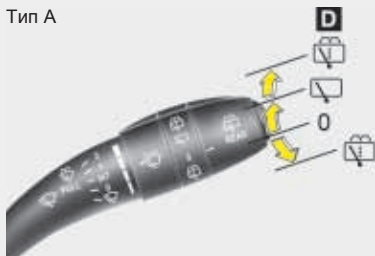

Тип В

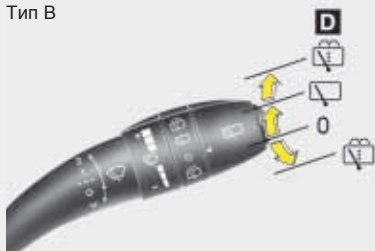

Тип С

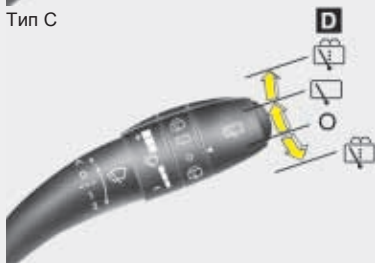

А : Управление скоростью работы стеклоочистителя

- (✓) – Один проход
- 0 – Выключен
- INT (---) / AUTO – Прерывистый или автоматический режим работы стеклоочистителя (при наличии)
- 1 – Низкая скорость работы стеклоочистителя
- 2 – Высокая скорость работы стеклоочистителя

В : Регулировка интервалов прерывистого или автоматического режима работы стеклоочистителя

С : Омывание стекла с кратковременной очисткой

Д : Управление работой стеклоочистителя и омывателя заднего стекла

- – Подача жидкости для омывания стекла
- – Непрерывная работа стеклоочистителя
- 0 – Выключен
- – Омывание стекла с кратковременной очисткой

OFD047061N/OFD048061N/OFD048900C/OFD047065N/OFD048065N/OFD048901C

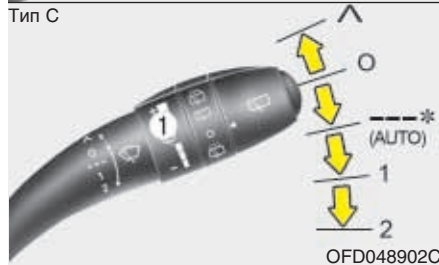
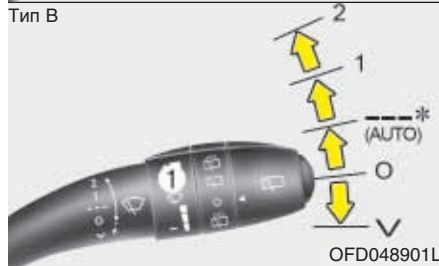
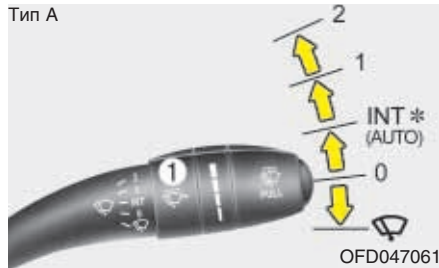

D200100AFD

Стеклоочистители

Стеклоочистители работают при включенном зажигании следующим образом.

☔ : Для одного прохода (✓) стеклоочистителей по стеклу переместите рычаг вверх и отпустите его при нахождении рычага в положении 0. Нажмите и удерживайте рычаг, чтобы перевести стеклоочистители в режим непрерывной работы.

0 : Стеклоочистители не работают.

INT : Стеклоочистители работают в (---) прерывистом режиме с постоянной частотой. Используйте этот режим при морозящем дожде или в тумане. Для изменения частоты работы стеклоочистителей поверните ручку (1).

1 : Нормальная скорость перемещения стеклоочистителей

2 : Высокая скорость перемещения стеклоочистителей

* К СВЕДЕНИЮ

При наличии толстого слоя снега или льда на ветровом стекле перед использованием стеклоочистителей для обеспечения их работы в нормальном режиме включите обогреватель примерно на 10 минут или до тех пор, пока снег и/или лед не будут удалены.

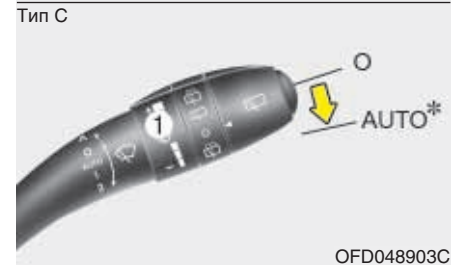
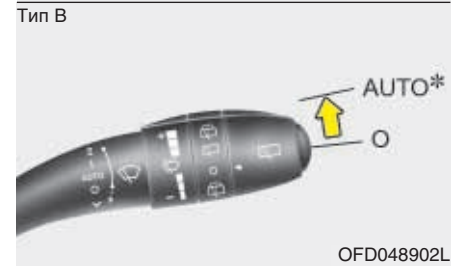
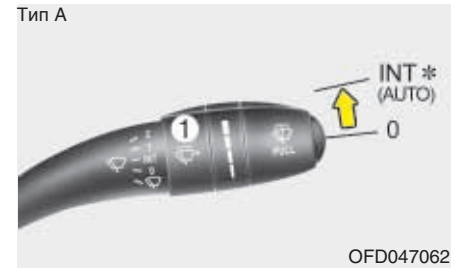

D200101AEN

Автоматическое управление
(при наличии)

Датчик дождя, расположенный в верхней части ветрового стекла, определяет количество осадков и управляет частотой работы стеклоочистителей. Чем сильнее дождь, тем быстрее они работают.

При прекращении дождя стеклоочистители останавливаются. Для изменения частоты работы стеклоочистителей поверните ручку (1).

Если ключ зажигания установлен в положение ВКЛ (ON), и переключатель стеклоочистителей установлен в положение АВТО (AUTO); либо переключатель стеклоочистителей установлен в положение АВТО (AUTO) при положении ключа зажигания ВКЛ (ON); либо рычаг переключения передач установлен в верхнее положение при положении переключателя стеклоочистителей АВТО (AUTO), выполняется однократный цикл работы стеклоочистителей для проведения самопроверки системы. Для отключения стеклоочистителей установите переключатель стеклоочистителей в положение О.

ВНИМАНИЕ

При включенном зажигании и переключателя управления стеклоочистителями в положении АВТО проявляйте осторожность в перечисленных ниже случаях во избежание получения травм рук или других частей тела:

- *Не прикасайтесь к верхней части ветрового стекла в месте установки датчика дождя.*
- *Не протирайте верхнюю часть ветрового стекла влажной или мокрой тканью.*
- *Не давите на ветровое стекло.*

ВНИМАНИЕ

При мойке автомобиля установите переключатель управления работой стеклоочистителей в положение О для отключения функции его автоматического включения.

Стеклоочистители могут начать работать и получить повреждение в случае нахождения переключателя в положении АВТО при мойке автомобиля.

Не снимайте крышку датчика, расположенную в верхней части ветрового стекла со стороны пассажира. Это может привести к повреждению элементов системы, на которое не будет распространяться гарантия.

При запуске автомобиля в зимнее время установите переключатель управления работой стеклоочистителей в положение О. В противном случае стеклоочистители могут начать работать, и лед может повредить их щетки. Всегда полностью удаляйте снег и лед и включайте обогреватель перед началом работы стеклоочистителей.

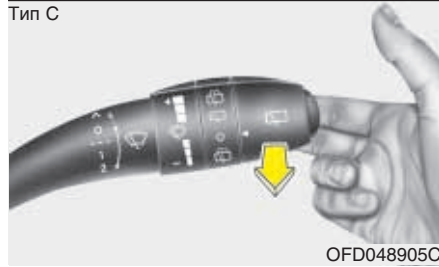
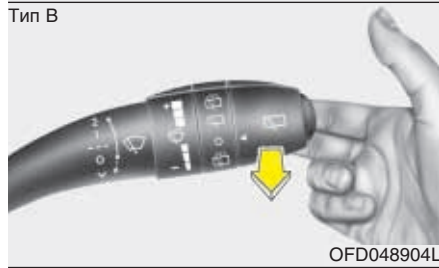
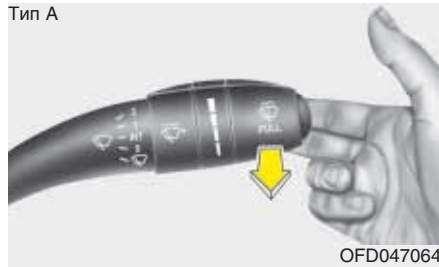

D200200AFD

Стеклоомыватель ветрового стекла

При нахождении рычага в положении О легко потяните его на себя для подачи жидкости на ветровое стекло и включения стеклоочистителей на 1 - 3 цикла работы. Используйте эту функцию при загрязнении ветрового стекла. Работа стеклоомывателя и стеклоочистителей будет продолжаться до тех пор, пока не будет опущен рычаг.

Если стеклоомыватель не работает, проверьте уровень жидкости в его бачке. Если жидкости недостаточно, необходимо долить в бачок подходящую жидкость для стеклоомывателя ветрового стекла, не обладающую абразивными свойствами.

Горловина бачка стеклоомывателя находится в передней части отсека двигателя со стороны пассажира.

⚠ ВНИМАНИЕ

Для предотвращения возможного повреждения насоса стеклоомывателя ветрового стекла не включайте стеклоомыватель при отсутствии жидкости в его бачке.

⚠ ОСТОРОЖНО

Не пользуйтесь стеклоомывателем ветрового стекла при минусовой температуре без предварительного нагрева ветрового стекла при помощи обогревателя; водный раствор может замерзнуть при контакте с ветровым стеклом и ограничить обзор.

⚠ ВНИМАНИЕ

- Для предотвращения повреждения стеклоочистителей или ветрового стекла не включайте стеклоочистители, если ветровое стекло сухое.
- Для предотвращения повреждения щеток стеклоочистителей не допускайте их контакта с бензином, керосином, растворителем для краски или другими растворителями, и не используйте эти жидкости в непосредственной близости от щеток.
- Для предотвращения повреждения рычагов стеклоочистителей и других элементов не пытайтесь перемещать стеклоочистители вручную.

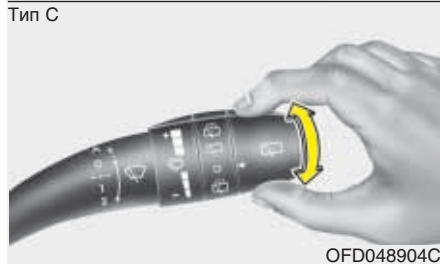
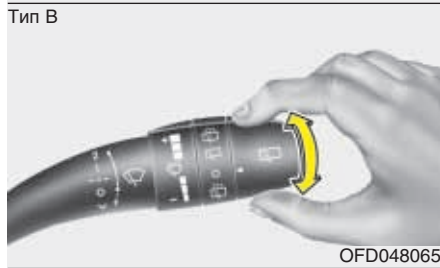
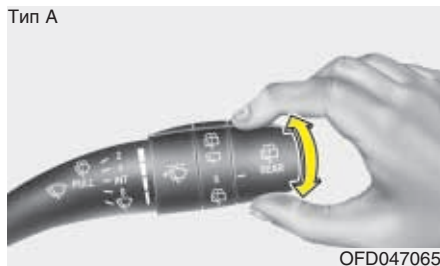

D200300AFD

**Переключатель
стеклоочистителя и
стеклоомывателя заднего
стекла (при наличии)**

Переключатель стеклоочистителя и стеклоомывателя заднего стекла установлен на конце рычажка управления стеклоочистителями и стеклоомывателем ветрового стекла. Поверните переключатель в требуемое положение для включения стеклоочистителя и стеклоомывателя заднего стекла.

 - Подача жидкости и работа стеклоочистителя

0 - Стеклоочиститель не работает

 - Нормальная работа стеклоочистителя

 - Подача жидкости и работа стеклоочистителя

ОСВЕЩЕНИЕ САЛОНА

D210000AUN

ВНИМАНИЕ

Не используйте освещение салона в течение длительного времени при неработающем двигателе.

Это может привести к разряду аккумуляторной батареи.



D210100AFD

Индивидуальная лампа (при наличии)

Нажмите на рассеиватель индивидуальной лампы (1) для ее включения или выключения. Эта лампа обеспечивает водителю и пассажиру направленный пучок света, который может использоваться для освещения карты или иных целей.

• DOOR (2):

В положении DOOR светильник включается при открывании любой двери вне зависимости от положения ключа в замке зажигания.

При отпирании дверей при помощи пульта дистанционного управления светильник горит в течение примерно 30 секунд, пока не будет открыта какая-либо из дверей. Свет постепенно гаснет через 30 секунд после закрытия этой двери. Однако при повороте ключа зажигания в положение ON или блокировке замков всех дверей светильник погаснет раньше, чем через 30 секунд.

Если дверь открывается при ключе зажигания в положении ACC или LOCK, светильник будет продолжать гореть в течение примерно 20 минут. Однако если дверь открывается при включенном зажигании, он будет продолжать гореть постоянно.



D210200AFD

Лампа освещения салона

• ON (1):

В положении ON светильник включен всегда.

⚠ ВНИМАНИЕ

Не оставляйте эту кнопку нажатой в течение длительного времени, когда двигатель не работает.

• DOOR (2):

В положении DOOR светильник включается при открывании любой двери вне зависимости от положения ключа в замке зажигания.

При отпирании дверей при помощи пульта дистанционного управления светильник горит в течение примерно 30 секунд, пока не будет открыта какая-либо из дверей. Свет постепенно гаснет через 30 секунд после закрытия этой двери. Однако при повороте ключа зажигания в положение ON или блокировке замков всех дверей светильник погаснет раньше, чем через 30 секунд.

Если дверь открывается при ключе зажигания в положении ACC или LOCK, светильник будет продолжать гореть в течение примерно 20 минут. Однако если дверь открывается при включенном зажигании, он будет продолжать гореть постоянно.

• OFF (3):

В положении OFF светильник остается выключенным в любой ситуации, даже при открывании двери.

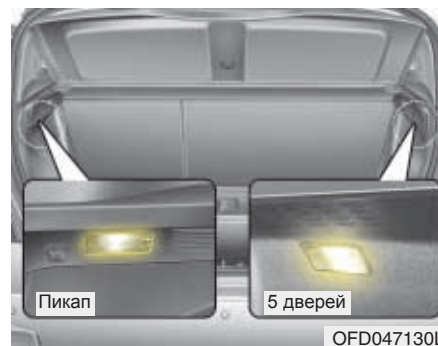

D210300AFD

Лампа освещения багажного отделения

При открытии задней двери загорается лампа багажного отсека.

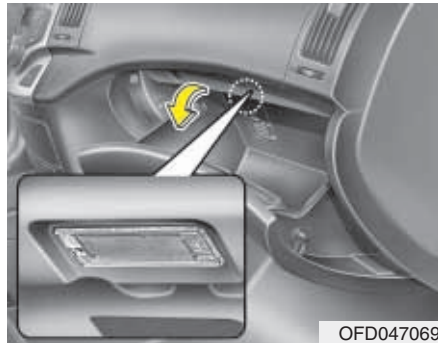

D210500AUN

Лампа освещения перчаточного ящика (при наличии)

Лампа освещения перчаточного ящика загорается при его открывании. Для ее работы должны быть включены габаритные огни или фары.

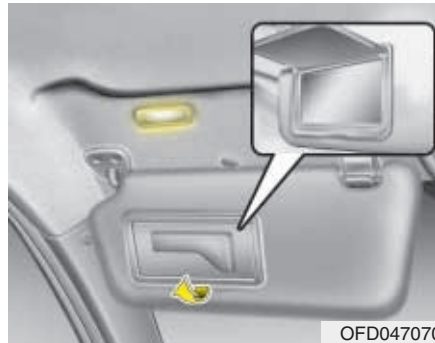

D210600AUN

Лампа подсветки зеркала (при наличии)

Открывание крышки зеркала, расположенного на противосолнечном козырьке, автоматически приведет к включению его подсветки.

ОБОГРЕВАТЕЛЬ

D220000AUN

⚠ ВНИМАНИЕ

Для предотвращения повреждения элементов проводки, закрепленных на внутренней части заднего стекла, категорически не допускается использовать инструменты с острыми кромками или средства очистки стекол с абразивными свойствами для очистки стекла.

* К СВЕДЕНИЮ

При необходимости устранения инея и запотевания с ветрового стекла обратитесь к пункту “Устранение инея и запотевания с ветрового стекла” в данном разделе.

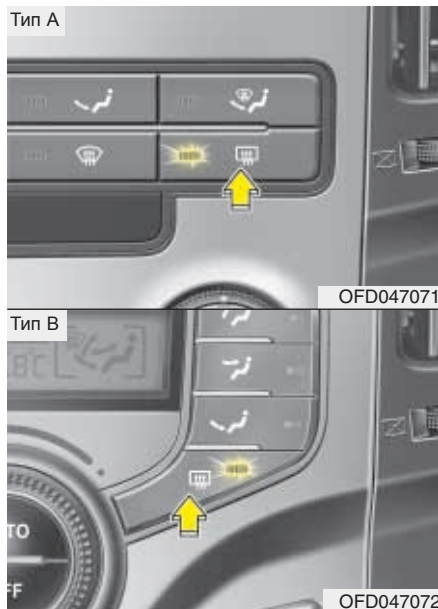

D220100AUN

Обогреватель заднего стекла

При работающем двигателе обогреватель нагревает заднее окно для удаления запотевания, инея или тонкого слоя льда.

Для включения обогревателя заднего стекла нажмите соответствующую кнопку, расположенную на центральной панели переключателей. При включении обогревателя в этой кнопке загорится контрольная лампа.

При наличии толстого слоя снега на заднем стекле удалите его щеткой перед включением обогревателя.

Обогреватель заднего окна автоматически отключается после приблизительно 20 минут работы или при переводе ключа зажигания в положение "OFF" (Выкл.). Для выключения обогревателя нажмите на кнопку его включения еще раз.

D220101AUN

Обогреватель наружных зеркал заднего вида (при наличии)

При наличии в автомобиле обогревателя зеркал заднего вида он будет работать одновременно с включением обогревателя заднего стекла.



D220200AUN

Противообледенитель ветрового стекла (при наличии)

Использование этой функции возможно только при работающем двигателе. Для включения противообледенителя ветрового стекла нажмите на соответствующую кнопку. При включении противообледенителя в этой кнопке загорится контрольная лампа. Противообледенитель ветрового стекла автоматически выключается через 20 минут или при выключении зажигания. Для выключения противообледенителя ветрового стекла нажмите на кнопку его включения еще раз.

Перед поездкой / 5-3
Положения ключа зажигания / 5-4
Запуск двигателя / 5-6
Механическая коробка передач / 5-8
Автоматическая коробка передач / 5-11
Тормозная система / 5-19
Система круиз-контроля / 5-31
Приемы экономичного вождения / 5-35
Езда в особых дорожных условиях / 5-37
Езда в зимних условиях / 5-41
Буксировка прицепа / 5-46

Управление автомобилем

5

Масса автомобиля / 5-54

E010000AFD

⚠ ОСТОРОЖНО - ВЫХЛОПНЫЕ ГАЗЫ - ИСТОЧНИК ОПАСНОСТИ!

Выхлопные газы двигателя могут быть очень опасными. Когда бы Вы не почувствовали запах выхлопных газов внутри салона автомобиля, немедленно открывайте окна.

- **Не вдыхайте выхлопные газы.**

В выхлопных газах содержится угарный газ, который, не имея запаха и цвета, может приводить к потере сознания и смерти от удушья.

- **Убедитесь в отсутствии утечек газов из выхлопной системы.**

Выхлопную систему необходимо проверять при каждом подъеме автомобиля для смены масла или другой цели. В случае изменения звука выхлопа или удара днищем автомобиля по постороннему предмету, то, как можно скорее, обратитесь к авторизованному дилеру компании HYUNDAI для проверки выхлопной системы.

- **Двигатель не должен работать в закрытых помещениях.**

Работа двигателя на холостом ходу в гараже опасна даже при открытых дверях. Никогда не допускайте в гараже более длительной работы двигателя, чем это необходимо для его запуска и выезда наружу.

- **Избегайте длительной работы двигателя в режиме холостого хода при наличии людей в салоне автомобиля.**

Если же это необходимо, то допускается только на открытой местности, при установке режима воздухозабора в положение “Свежий воздух” и работе вентилятора на высокой скорости, чтобы в салон поступал свежий воздух.

Если же Вы перевозите предметы, для размещения которых приходится держать открытой крышку багажника, тогда необходимо сделать следующее:

1. Закрыть все окна.
2. Открыть боковые форточки.
3. Установить регулятор воздухозабора в положение “Свежий воздух”, регулятор воздушного потока в положения “В нижнюю часть салона” или “Через приборную панель”, а вентилятор - на повышенную скорость.

Для обеспечения правильности работы вентиляционной системы важно следить, чтобы воздухозаборные отверстия, расположенные прямо перед лобовым стеклом, не были забиты снегом, льдом, листьями или другими препятствиями.

ПЕРЕД ПОЕЗДКОЙ

E020100AUN

Перед тем, как сесть в автомобиль

- Убедитесь в чистоте всех стекол, наружных зеркал и внешних световых приборов.
- Проверьте состояние шин.
- Загляните под автомобиль, не появились ли утечки.
- Если Вы собираетесь поехать назад, убедитесь, что там нет препятствий.

E020200AUN

Необходимые проверки

Регулярно проверяйте уровни жидкостей, таких как моторное масло, охлаждающая и тормозная жидкости, жидкость стеклоомывателя. Интервалы этих проверок зависят от типа жидкости. Дополнительная информация содержится в разделе 7 “Техническое обслуживание”.

E020300AUN

Перед запуском двигателя

- Закройте и запирайте все двери.
- Установите сиденье так, чтобы все органы управления были легкодоступны.
- Отрегулируйте внутренние и наружные зеркала заднего вида.

- Убедитесь в рабочем состоянии всех световых приборов.
- Проверьте все указатели.
- При повороте ключа зажигания в положение ON (Вкл.) проверьте включение контрольных ламп.
- Отпустите стояночный тормоз и убедитесь в выключении соответствующей контрольной лампы.

Для вашей безопасности очень важно хорошее знание устройства автомобиля и его оборудования.

ОСТОРОЖНО

Во время движения автомобиля все пассажиры должны быть правильно пристегнуты ремнями безопасности. Информация об их правильном использовании имеется в пункте “Ремни безопасности” раздела 3.

ОСТОРОЖНО

Перед тем как поставить рычаг переключения передач в положение D (Движение) или R (Задний ход), всегда проверяйте, нет ли в близлежащей зоне людей, а в особенности - детей.

ОСТОРОЖНО

- Управление автомобилем под действием алкогольного или наркотического опьянения

Управление автомобилем в состоянии алкогольного опьянения опасно. Пьяные водители составляют большую часть в статистике причин дорожных происшествий со смертельным исходом. Даже небольшое количество выпитого алкоголя влияет на ваши рефлексы, восприятие и суждения. Управление автомобилем под воздействием наркотиков не менее, а скорее даже более опасно, чем после спиртного.

В таких состояниях значительно повышается вероятность попадания в дорожно-транспортное происшествие с тяжелыми последствиями.

Если Вы выпили или приняли наркотики, не садитесь за руль. Не садитесь в машину к такому водителю. Воспользуйтесь услугами специально нанятого водителя или вызовите такси.

ПОЛОЖЕНИЯ КЛЮЧА ЗАЖИГАНИЯ



OFD057001

E030100AFD

Подсветка замка зажигания (при наличии)

Для вашего удобства замок зажигания будет подсвечиваться при каждом открывании передней двери при условии, что он не находится в положении ON (Вкл.). Подсветка гаснет сразу же после поворота ключа зажигания в положение ON (Вкл.) или через 30 секунд после закрытия двери.



OFD057002

Положение ключа зажигания

E030201AUN

LOCK (Блокировка)

Рулевое колесо блокируется для предотвращения угона. Ключ зажигания можно вынуть только из положения LOCK.

Для поворота ключа зажигания в положение LOCK нажмите его в положении LOCK и поверните его в положение LOCK.

E030202AUN

ACC (Вспомогательное)

Разблокировано рулевое колесо и подключено вспомогательное электрооборудование.

* К СВЕДЕНИЮ

Если не удастся повернуть ключ зажигания в положение ACC (Вспомогательное), покрутите рулевое колесо вправо-влево, чтобы снять напряженное состояние замка, а затем поверните ключ.

E030203AUN

ON (Вкл.)

Перед запуском двигателя можно проверить контрольные лампы. Это нормальное рабочее положение после запуска двигателя.

Чтобы не разрядить батарею, не оставляйте ключ зажигания в положении ON при неработающем двигателе.

E030204AUN

START (Запуск)

Для запуска двигателя поверните ключ зажигания в положение START. Двигатель будет проворачиваться вплоть до отпущения ключа, который вернется после этого в положение ON (Вкл.). В этом положении можно проверить контрольную лампу тормоза.

⚠ ОСТОРОЖНО - Замок

зажигания

- Никогда не поворачивайте ключ зажигания в положения LOCK (Блокировка) или ACC (Вспомогательное) во время движения автомобиля. Это приведет к потере управляемости и тормозов, что может стать причиной дорожно-транспортного происшествия.
- Противоугонная блокировка рулевой колонки не может служить заменой стояночному тормозу. Прежде чем оставить водительское сиденье, всегда ставьте рычаг переключения передач в положение Р (Парковка) (для автоматических коробок передач), включайте до конца стояночный тормоз и выключайте двигатель. Если не принять этих мер предосторожности, автомобиль может резко и неожиданно прийти в движение.

(продолжение)

(продолжение)

- Никогда не пытайтесь дотянуться до ключа зажигания или других органов управления через рулевое колесо во время движения автомобиля. Присутствие вашей руки в этой зоне может привести к потере управления автомобилем и дорожно-транспортному происшествию, а в конечном итоге - к тяжелой травме или смерти.
- Не кладите каких-либо подвижных предметов вблизи водительского сиденья, поскольку они могут сдвинуться во время движения, помешать водителю и привести к дорожно-транспортному происшествию.

ЗАПУСК ДВИГАТЕЛЯ

E040000AUN

ОСТОРОЖНО

Для управления автомобилем всегда надевайте подходящую обувь. Неудобная для управления обувь (высокие каблуки, лыжные ботинки и т.п.) может помешать вам нажимать педали тормоза, газа и сцепления (при наличии).

E040100AUN

Запуск двигателя

1. Убедитесь, что стояночный тормоз включен.
2. **Механическая коробка передач** - полностью нажать педаль сцепления и включить нейтраль. Удерживая педали тормоза и сцепления нажатыми, поверните ключ зажигания в положение запуска.

Автоматическая коробка передач - установите рычаг переключения передач в положение Р (Парковка). Полностью нажмите педаль тормоза.

Запустить двигатель можно также и при установке рычага переключения передач в положение N (Нейтраль).

3. Поверните ключ зажигания в положение START (Запуск) и удерживайте его там до запуска двигателя (но не более 10 секунд), после чего отпустите.
4. При очень холодной погоде (ниже -18°C / 0°F) или если автомобилем не пользовались несколько дней, дайте двигателю поработать на холостом ходу, не нажимая педаль газа.

Независимо от температуры двигателя, нельзя нажимать педаль газа во время запуска.

ВНИМАНИЕ

Если во время движения двигатель заглохнет, не переводите рычаг переключения передач в положение Р (Парковка). Если позволяют дорожные условия, можно попробовать перевести рычаг в положение N (Нейтраль), пока автомобиль все еще движется, а затем повернуть ключ зажигания в положение START (Запуск), чтобы попытаться завести двигатель.

ВНИМАНИЕ

Не давайте стартеру работать более 10 секунд. Если двигатель не заводится или глохнет после запуска, подождите 5 - 10 секунд, прежде чем снова попытаться включить стартер. Неправильное использование стартера может повредить его.

E040101AUN

Запуск дизельного двигателя

Холодный дизельный двигатель следует предварительно подогреть перед запуском, а также прогреть перед началом движения.

1. Убедитесь, что стояночный тормоз включен.
2. **Механическая коробка передач** - полностью выжмите педаль сцепления и включите нейтраль. Удерживая педали тормоза и сцепления нажатыми, поверните ключ зажигания в положение запуска.

Автоматическая коробка передач - установите рычаг переключения передач в положение P (Парковка). Полностью нажмите педаль тормоза.

Запустить двигатель можно также и при установке рычага переключения передач в положение N (Нейтраль).

Контрольная лампа предпускового подогрева

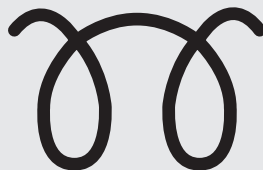

W-60

3. Для запуска двигателя поверните ключ зажигания в положение ON (Вкл.). Загорится контрольная лампа предпускового подогрева.
4. Поверните ключ зажигания в положение START и удерживайте его там до запуска двигателя (но не более 10 секунд), после чего отпустите.

*** К СВЕДЕНИЮ**

Если двигатель не запустится в течение 10 секунд после окончания предварительного подогрева, поверните ключ зажигания еще один раз в положение LOCK (Блокировка) на 10 секунд, а затем в положение ON (Вкл.) для повторного предварительного подогрева.

Запуск и остановка двигателя с турбонагнетателем и промежуточным охладителем

1. Не разгоняйте двигатель сразу после запуска.
Дайте холодному двигателю поработать несколько секунд на холостом ходу для обеспечения достаточного смазывания турбонагнетателя.
2. После продолжительной или скоростной езды, требующей от двигателя большой мощности, перед его остановкой необходимо дать ему поработать на холостом ходу в течение примерно 1 минуты. Это время позволит охладить турбонагнетатель перед остановкой двигателя.

**ВНИМАНИЕ**

Не останавливайте двигатель сразу после тяжелых нагрузок. Так можно повредить сам двигатель или турбонагнетатель.

МЕХАНИЧЕСКАЯ КОРОБКА ПЕРЕДАЧ (ПРИ НАЛИЧИИ)



- ⇨ Переключать передачи можно без подтягивания кольца (1).
- ➡ При переключении передач необходимо потянуть вверх кольцо (1).

OFD057003

E050000AUN

E050100AUN

Управление механической коробкой передач

В механической коробке бывает 5 (или 6) передач переднего хода.

Схема переключения имеется на ручке рычага. Благодаря полной синхронизации всех передних передач коробки, переключение, как на повышенную, так и на пониженную передачу происходит легко.

Чтобы переключить передачу, держите педаль сцепления полностью нажатой во время переключения, после чего плавно ее отпустите.

Перед установкой рычага переключения передач в положение R (Задний ход) необходимо вернуть его в нейтральное положение. Перемещая рычаг в положение R, необходимо удерживать подтянутым вверх кольцо, расположенное сразу под его ручкой.

Переключение на заднюю передачу можно производить только после полной остановки автомобиля.

Никогда не допускайте работы двигателя с находящейся в красной зоне стрелкой тахометра (об/мин).

⚠ ВНИМАНИЕ

- *Следует проявлять осторожность при понижении передачи с пятой на четвертую, чтобы не включить вторую передачу случайным боковым движением рычага. Такое резкое понижение передачи может привести к повышению оборотов двигателя до вхождения стрелки тахометра в красную зону. Это чрезмерное увеличение оборотов может повредить двигатель.*
- *Не переключайтесь на низшую передачу сразу через 2 ступени, или когда двигатель работает на повышенных оборотах (5 000 об/мин и более). Подобные действия могут повредить двигатель.*

- В холодную погоду переключение может быть затруднено до прогрева смазки коробки передач. Это нормальное явление и не вредит коробке.
- Если ваш автомобиль полностью неподвижен, и не удается включить 1-ю передачу или R (Задний ход), то установите рычаг на N (Нейтраль) и отпустите сцепление. Нажмите педаль сцепления и включите 1-ю передачу или R (Задний ход).

ВНИМАНИЕ

- *Во избежание преждевременного износа и повреждения сцепления, не водите автомобиль, поставив ногу на педаль сцепления. Кроме того, не пользуйтесь сцеплением для удержания автомобиля на подъеме, при ожидании зеленого сигнала светофора и т.п.*
- *Не пользуйтесь во время движения рычагом переключения передач как подлокотником. Это может привести к преждевременному износу вилок коробки.*

ОСТОРОЖНО

- **Прежде чем оставить водительское сиденье, всегда включайте до конца стояночный тормоз и выключайте двигатель. Затем, если автомобиль находится на ровной местности или на подъеме, включите 1-ю передачу, а если он стоит на спуске - включите R (Задний ход). Если не принять этих мер предосторожности в указанном порядке, автомобиль может резко и неожиданно прийти в движение.**
- **Если ваш автомобиль оборудован механической коробкой передач и не имеет переключателя блокировки зажигания, то он может начать двигаться и стать причиной серьезного происшествия, когда двигатель запускается без нажатой педали сцепления, при отпущенном стояночном тормозе и нахождении рычага переключения передач не в положении N (Нейтраль).**

E050101AUN

Управление сцеплением

Перед переключением передач педаль сцепления необходимо полностью нажать, а затем плавно отпустить. Во время движения педаль сцепления всегда должна быть полностью отпущена. Не держите ногу на педали сцепления во время движения. Это может привести к нежелательному износу. Не удерживайте автомобиль на уклоне путем неполного включения сцепления. Это тоже приведет к нежелательному износу. Для удержания автомобиля на уклоне пользуйтесь педалью тормоза или стояночным тормозом. Не пользуйтесь сцеплением слишком резко и часто.

E050102AUN

Понижение передачи

Если вам требуется замедлить скорость в условиях интенсивного движения транспорта или при движении на крутой подъем, необходимо понизить передачу, прежде чем начнется торможение двигателем. Понижение передачи позволяет снизить вероятность глушения двигателя и, когда понадобится снова увеличить скорость, обеспечит лучшие характеристики разгона. При движении по крутому спуску поддержать скорость на безопасном уровне и продлить срок службы тормозов можно путем понижения передачи.

E050200AUN

Приемы правильного вождения

- Никогда не двигайтесь под уклон накатом (на нейтрали). Это очень опасно. Никогда не снимайте автомобиль с передачи.
- Не ездите “на тормозах”. Это приводит к их перегреву и повреждению. Вместо этого, при движении по длинному спуску, уменьшите скорость и переключитесь на низшую передачу. В этом случае автомобиль будет тормозиться двигателем.

- Снижайте скорость перед понижением передачи. Это позволяет избежать повышения оборотов двигателя, которое может привести к его повреждению.
- Снижайте скорость после попадания в поток бокового ветра. Это значительно улучшает управляемость.
- Перед переключением на заднюю передачу автомобиль должен быть полностью неподвижен. В противном случае можно повредить коробку передач. Чтобы переключиться на передачу заднего хода, выжмите сцепление, переведите рычаг переключения передач на нейтраль, подождите 3 секунды, после чего переведите рычаг в положение заднего хода.
- Будьте предельно внимательны при движении на скользкой поверхности. Особая осторожность требуется при торможении, ускорении или переключении передач. Резкое изменение скорости на скользкой дороге может привести к потере сцепления ведущих колес с дорогой и потере управления автомобилем.

⚠ ОСТОРОЖНО

- **Всегда пристегивайтесь!** Вероятность получения тяжелой травмы или смерти в результате столкновения намного выше у непристегнутого водителя или пассажира, чем у пристегнутого.
- Не проходите повороты или развороты на высокой скорости.
- Не делайте резких движений рулевым колесом, например, для быстрой смены полосы или крутого поворота.
- Если Вы двигаетесь на высокой скорости, опасность переворота вследствие потери управления значительно возрастает.
- Потеря управления часто происходит в случае съезда с дороги двух или более колес и чрезмерного поворота водителем руля для возвращения на дорогу.
- Если ваш автомобиль съезжает с дороги, не крутите руль резко. Вместо этого, перед въездом обратно на дорогу уменьшите скорость.
- Никогда не превышайте указанных ограничений скорости.

АВТОМАТИЧЕСКАЯ КОРОБКА ПЕРЕДАЧ (ПРИ НАЛИЧИИ)

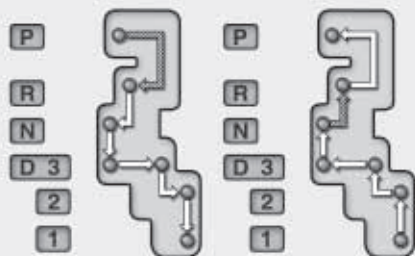

- ➡ Отжимайте педаль тормоза при переключении передач, если Ваш автомобиль оборудован стопором переключения передач.
- ⇨ Тогда передачу можно будет свободно переключить.

E060100AFD

Работа автоматической коробки передач

В высокопроизводительной коробке передач имеются 4 передних и 1 задняя передачи. Конкретные передачи выбираются автоматически, в зависимости от положения рычага переключения передач.

Обычно управление автомобилем производится при установке рычага в положение D (Движение).

Чтобы убрать рычаг переключения передач из положения P (Парковка), педаль тормоза должна быть нажата при ключе зажигания в положении ON (Вкл).

* К СВЕДЕНИЮ

В новом автомобиле, если аккумуляторная батарея была отключена, первые несколько переключений коробки передач могут происходить достаточно резко. Это не является признаком неисправности, и последовательность переключения будет настроена блоком управления трансмиссией TCM (Transaxle Control Module) / PCM (Powertrain Control Module) после нескольких последовательных переключений.

Переключение из положения N (Нейтраль) на переднюю или заднюю передачу происходит плавнее при нажатии педали тормоза.



ОСТОРОЖНО

- Автоматическая коробка передач

- Перед тем как поставить рычаг переключения передач в положение D (Движение) или R (Задний ход), всегда проверяйте, нет ли вблизи людей, и в особенности - детей.
- Прежде чем оставить водительское сиденье, всегда ставьте рычаг переключения передач в положение P (Парковка), включайте до конца стояночный тормоз и выключайте двигатель. Если не принять этих мер предосторожности в указанной последовательности, автомобиль может резко и неожиданно прийти в движение.

⚠ ВНИМАНИЕ

- Чтобы не повредить коробку, не разгоняйте двигатель в положении R (Задний ход) или на любой передней передаче при включенных тормозах.
- Остывавшаяся на подъеме, не удерживайте автомобиль в неподвижном состоянии силой двигателя. Пользуйтесь рабочим или стояночным тормозом.
- Не переключайтесь из положения N (Нейтраль) или P (Парковка) в положения D (Движение) или R (Задний ход), когда двигатель работает на повышенных оборотах холостого хода.

E060101AFD

Диапазоны коробки передач

Когда ключ зажигания находится в положении ON (Вкл.), положение рычага переключения передач будет отображаться на приборной панели.

P (Парковка)

Устанавливать коробку в режим P (Парковка) можно только после полной остановки автомобиля. В этом положении коробка блокируется, и передние колеса не могут вращаться.

⚠ ОСТОРОЖНО

- Переключение в положение P (Парковка) на ходу приведет к блокировке ведущих колес и, как следствие, - к потере управления автомобилем.
- Не пользуйтесь положением P (Парковка) как стояночным тормозом. Всегда проверяйте надежность фиксации рычага переключения передач в положении P (Парковка) и полностью включайте стояночный тормоз.

(продолжение)

(продолжение)

- Прежде чем оставить водительское сиденье, всегда проверяйте, что рычаг переключения передач установлен в положение P (Парковка). Включите до конца стояночный тормоз, выключите двигатель и возьмите ключ с собой. Если не принять этих мер предосторожности в указанной последовательности, автомобиль может резко и неожиданно прийти в движение.
- Никогда не оставляйте в автомобиле детей без присмотра.

⚠ ВНИМАНИЕ

Переключение в положение P (Парковка) во время движения автомобиля может привести к поломке коробки передач.

R (Задний ход)

Это положение для движения автомобиля задним ходом.

ВНИМАНИЕ

Перед включением или выключением передачи R (Задний ход) автомобиль необходимо полностью остановить; в противном случае возможно повреждение коробки передач, за исключением случая, описанного в пункте "Раскачивание автомобиля" этого раздела.

N (Нейтраль)

Колеса и коробка передач разблокированы. Автомобиль, если не включен стояночный или рабочий тормоз, будет свободно катиться даже под малейший уклон.

D (Движение)

Это обычное положение для движения вперед. Коробка передач будет автоматически переключаться в последовательности из 4-х передач, обеспечивая наилучший режим с точки зрения экономии топлива и мощности.

После полной остановки автомобиля переведите рычаг переключения АКП в положение "D".

Для получения дополнительной мощности, необходимой для обгона другого автомобиля или при движении на подъем, нажмите полностью педаль газа, что приведет к автоматическому переходу коробки на следующую низшую передачу.

3 (Третья передача)

Используйте для буксировки прицепа во время подъема вверх по склону или для торможения двигателем во время спуска по склону.

"3" автоматически переключается между 1-ой, 2-ой и 3-ей передачей. Это означает, что переход на 4-ую передачу не происходит. Однако переход к 4-ой передаче возможен, когда скорость автомобиля превышает определенное значение, - для предотвращения завышенных оборотов двигателя. Вручную переместите рычаг в положение "D" для возврата к обычному режиму вождения.

2 (Вторая передача)

Используйте при езде по скользкой дороге, во время подъема вверх по склону или для торможения двигателем во время спуска по склону. "2" автоматически переключается между 1-ой и 2-ой передачей. Это означает, что переход на 3-ю передачу не происходит. Однако переход к 3-ей передаче возможен, когда скорость автомобиля превышает определенное значение, - для предотвращения завышенных оборотов двигателя. Вручную переместите рычаг в положение "D" для возврата к обычному режиму вождения.

1 (Первая передача)

Используйте для подъема по очень крутому склону или для торможения двигателем при спуске с очень крутого склона. При переключении на низшую передачу "1" коробка передач некоторое время остается на второй передаче до снижения до такой скорости автомобиля, при которой возможно переключение на низшую передачу. Не превышайте 50 км/ч (30 миль/ч) на низшей передаче.

"1" переключается только на первую передачу. Однако переключение на вторую передачу возможно, когда скорость автомобиля превышает определенное значение, и по мере повышения скорости коробка передач переключается на 3-ю передачу для предотвращения работы двигателя на завышенных оборотах.

* К СВЕДЕНИЮ

- Для безотказной и безопасной работы двигателя нажимайте тормозную педаль при переключении с положения "N" (Нейтраль) или "P" (Парковка) в положение "R" (Задний ход).
- Полностью выжимайте тормозную педаль для переключения рычага коробки передач с положения "P" (Парковка) в другие положения.
- Всегда возможно переключение с положений "R", "N", "D", "3", "2", "1" в положение "P". При этом автомобиль следует остановить для предотвращения повреждения коробки передач.



ВНИМАНИЕ

- *Перемещайте рычаг переключения передач в положения "R", "D" и "P" только при полной остановке автомобиля.*
- *При отжатой тормозной педали не разгоняйте двигатель ни в задней, ни в любой передней передаче.*
- *Всегда применяйте ножной тормоз при переключении из положения "P" или "N" в положения "R", "D", "3", "2" или "1".*
- *Регулярно проверяйте уровень трансмиссионной жидкости и добавляйте жидкость по мере необходимости. О правильной заливке трансмиссионной жидкости - см. график технического обслуживания.*

E060102AFD

Система блокировки переключения передач (при наличии)

Для Вашей безопасности автоматическая коробка передач имеет систему блокировки переключения передач, которая предотвращает переключение рычага коробки передач из положения Р (Парковка), если не отжата тормозная педаль.

Для переключения рычага коробки передач из положения Р (Парковка):

1. Нажмите и удерживайте нажатой педаль тормоза.
2. Запустите двигатель или переведите ключ зажигания в положение ON (Вкл.).
3. Передвиньте рычаг переключения передач.

Если при нахождении рычага переключения передач в положении Р (Парковка) периодически нажимать и отпускать педаль тормоза, то вблизи рычага может слышаться стук. Это нормальное явление.

⚠ ОСТОРОЖНО

При переключении передачи из положения Р (Парковка) в другое положение всегда полностью нажимайте педаль тормоза, чтобы избежать неожиданного движения автомобиля и причинения травм людям, находящимся в нем или рядом с ним.

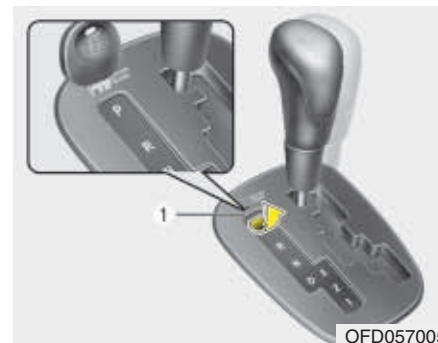

OFD057005

Снятие блокировки переключения передач

Если рычаг переключения передач не перемещается из положения Р (Парковка) при нажатой педали тормоза, продолжайте нажимать на педаль тормоза и произведите следующие действия:

1. Осторожно снимите крышку (1), закрывающую отверстие доступа к механизму снятия блокировки переключения передач.
2. Вставьте в это отверстие отвертку (или ключ) и нажмите вниз.
3. Передвиньте рычаг переключения передач.
4. Немедленно покажите автомобиль авторизованному дилеру компании HYUNDAI.

E060103AUN

Система блокировки ключа зажигания (при наличии)

Ключ зажигания нельзя вынуть, если не поставить рычаг переключения передач в положение Р (Парковка). При каком-либо другом положении рычага ключ выниматься не будет.

E060200AFD

Приемы эффективного вождения

- Никогда не переводите рычаг переключения передач из положения Р (Парковка) или N (Нейтраль) в какое-либо другое положение при нажатой педали газа.
- Никогда не переводите этот рычаг в положение Р (Парковка) во время движения автомобиля.
- Перед переключением в положение R (Задний ход) или D (Движение) автомобиль должен быть полностью остановлен.
- Никогда не двигайтесь под уклон накатом (на нейтрали). Это может быть очень опасно. Никогда не снимайте автомобиль с передачи во время движения.
- Не ездите “на тормозах”. Это приводит к их перегреву и повреждению. Вместо этого, при движении по длинному спуску, уменьшите скорость и переключитесь на низшую передачу. В этом случае автомобиль будет тормозиться двигателем.
- Замедляйтесь перед понижением передачи. В противном случае не удастся включить пониженную передачу.

- Всегда ставьте автомобиль на стояночный тормоз. Не надейтесь на то, что установка рычага в положение Р (Парковка) удержит автомобиль от движения.
- Будьте предельно внимательны при движении на скользкой поверхности. Особая осторожность требуется при торможении, ускорении или переключении передач. Резкое изменение скорости на скользкой дороге может привести к потере сцепления ведущих колес с дорогой и потере управления автомобилем.
- Наилучшие характеристики автомобиля и максимальная экономия топлива достигаются за счет плавности нажатия и отпускания педали газа.

⚠ ОСТОРОЖНО

- Всегда пристегивайтесь! Вероятность получения тяжелой травмы или смерти в результате столкновения намного выше у непристегнутого водителя или пассажира, чем у пристегнутого.
- Не проходите повороты или развороты на высокой скорости.
- Не делайте резких движений рулевым колесом, например, для быстрой смены полосы или крутого поворота.
- Если Вы двигаетесь на высокой скорости, опасность переворота вследствие потери управления значительно возрастает.
- Потеря управления часто происходит в случае съезда с дороги двух или более колес и чрезмерного поворота водителем руля для возвращения на дорогу.

(продолжение)

(продолжение)

- Если ваш автомобиль съезжает с дороги, не крутите руль резко. Вместо этого, перед въездом обратно на дорогу уменьшите скорость.
- Никогда не превышайте указанных ограничений скорости.

⚠ ОСТОРОЖНО

При застревании автомобиля в снегу, грязи, песке и т.п. вы, возможно, захотите выбраться за счет его раскачивания вперед-назад. Не делайте этого, если вблизи автомобиля есть люди или какие-либо объекты. В процессе раскачивания автомобиль может неожиданно выбравшись из ямы поехать вперед или назад и причинить вред окружающим людям или объектам.

E060203AFD

Движение на подъем из неподвижного состояния

Чтобы начать двигаться на подъем из неподвижного состояния, нажмите педаль тормоза и переведите рычаг переключения передач в положение D (Движение). Выберите подходящую передачу в зависимости от веса груза и крутизны подъема и отпустите стояночный тормоз. Плавно нажмите педаль газа, одновременно отпуская рабочий тормоз.

ТОРМОЗНАЯ СИСТЕМА

E070100AUN

Усилитель тормозов

Ваш автомобиль оборудован тормозной системой с усилителем, автоматически подстраиваемой в процессе нормальной эксплуатации.

Если в тормозной системе с усилителем произойдет потеря мощности в результате глушения двигателя или по какой-либо иной причине, Вы все равно сможете остановить автомобиль, прикладывая к педали тормоза большее усилие, чем обычно. Тормозной путь, однако, станет длиннее.

Если не работает двигатель, то запас тормозной мощности будет последовательно уменьшаться при каждом нажатии педали тормоза. Не «качайте» педалью тормоза, если нарушено действие системы усиления тормозов.

«Качать» педалью тормоза можно только при необходимости поддержать управление автомобилем на скользкой дороге.

ОСТОРОЖНО

- Тормозная система

- Не держите ногу на педали тормоза во время движения. Это приведет к аномально высокому нагреву тормозов, чрезмерному износу тормозных накладок и колодок, а также к увеличению тормозного пути.
- Двигаясь по длинному или крутому спуску, переключитесь на низшую передачу и избегайте продолжительного применения тормозов. Продолжительное применение тормозов приведет к их перегреву и может в конечном итоге стать причиной временной потери тормозной мощности.

(продолжение)

(продолжение)

- Увлажнение тормозов может привести к тому, что автомобиль не сможет замедляться как обычно и его будет «уводить» в сторону при их применении. Определите степень влияния этого эффекта на тормозные характеристики можно путем небольшого пробного торможения. Всегда проверяйте таким способом работу тормозов после преодоления глубокого брода. Чтобы высушить тормоза, несильно включайте их во время движения вперед на безопасной скорости вплоть до восстановления нормальных тормозных характеристик.

E070101AUN

В случае отказа тормозов

В случае отказа рабочих тормозов во время движения автомобиля, можно аварийно остановиться с помощью стояночного тормоза. Тормозной путь, однако, будет намного длиннее обычного.

⚠ ОСТОРОЖНО

- Стояночный тормоз

Применение стояночного тормоза во время движения с обычной скоростью может привести к внезапной потере управления автомобилем. Если вам придется использовать стояночный тормоз для остановки автомобиля, будьте предельно осторожны при этом.

E070102AUN

Индикатор износа дисковых тормозов

На вашем автомобиле установлены дисковые тормоза.

При износе тормозных колодок и необходимости их замены будет слышен высокий предупреждающий звук из передних или задних тормозов (при наличии). Этот звук может появляться и пропадать, или же раздаваться при каждом нажатии педали тормоза.

Помните, что при определенных дорожных условиях или климате первое торможение (или притормаживание) может сопровождаться визгом тормозов. Это нормальное явление, и не является признаком неисправности тормозов.

⚠ ВНИМАНИЕ

- *Во избежание дорогостоящего ремонта тормозов, не продолжайте движение с изношенными тормозными колодками.*
- *Всегда заменяйте тормозные колодки в комплекте для колес переднего или заднего моста.*

⚠ ОСТОРОЖНО

- Износ тормозов

Этот предупреждающий сигнал об износе тормозов свидетельствует о необходимости ремонта автомобиля. Пренебрежение этим звуковым предупреждением приведет в конце концов к потере тормозной эффективности, что, в свою очередь, может стать причиной серьезного дорожно-транспортного происшествия.

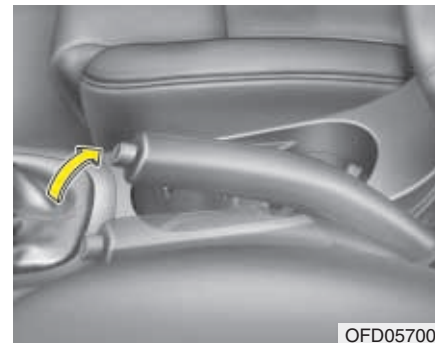

Стояночный тормоз

E070201AFD

Применение стояночного тормоза

Для приведения в действие стояночного тормоза сначала нажмите на педаль ногового тормоза, а затем, не нажимая на кнопку фиксации, отожмите рычаг стояночного тормоза. При парковке автомобиля с механической коробкой передач на склоне, рекомендуется перевести рычаг переключения передач на более низкую передачу, или в положение Р (Парковка) для автомобиля с автоматической коробкой передач.

⚠ ВНИМАНИЕ

Езда с включенным стояночным тормозом приведет к повышенному износу тормозной колодки и тормозного ротора.

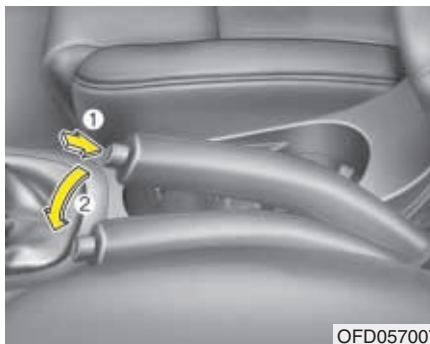

OFD057007

E070202AFD

Отпускание стояночного тормоза

Для снятия со стояночного тормоза сначала нажмите на педаль ножного тормоза и немного отожмите рычаг стояночного тормоза. Затем нажмите на кнопку фиксации (1) и опустите рычаг стояночного тормоза (2), удерживая кнопку в нажатом положении.

⚠ ОСТОРОЖНО

- Во избежание непреднамеренного движения автомобиля во время остановки и выхода из него, не пользуйтесь рычагом переключения передач как стояночным тормозом. Включите стояночный тормоз и надежно установите рычаг переключения передач в положение 1 (1-я передача) или R (Задний ход) для механических коробок передач и в положение P (Парковка) - для автоматических коробок передач.
- Никогда не разрешайте лицам, недостаточно знающим устройство автомобиля, или детям дотрагиваться до стояночного тормоза. Непреднамеренное отпускание стояночного тормоза может привести к тяжелым травмам.
- Во избежание непреднамеренного движения автомобиля, которое может травмировать находящихся в нем людей или пешеходов, паркуясь, необходимо всегда полностью включать стояночный тормоз.



Проверьте контрольную лампу тормоза поворотом ключа зажигания в положение ON (Вкл.) (но не запускайте двигатель). При включенном стояночном тормозе и ключе зажигания в положении START (Запуск) или ON (Вкл.) эта лампа должна гореть.

Перед началом движения убедитесь, что стояночный тормоз полностью отпущен, а контрольная лампа тормоза погасла.

Если контрольная лампа тормоза продолжает гореть после отпускания стояночного тормоза при работающем двигателе, то это может свидетельствовать о наличии неисправности в тормозной системе. На это следует немедленно обратить внимание.

По возможности, немедленно прекратите движение. Если это невозможно, будьте предельно внимательны при управлении автомобилем и продолжайте движение только до безопасного места или до станции техобслуживания.

E070300AFD

Антиблокировочная тормозная система (ABS) (при наличии)

⚠ ОСТОРОЖНО

Системы ABS (или ESP) не смогут предотвратить дорожно-транспортное происшествие, если управление автомобилем будет осуществляться неправильным или опасным способом. Даже если управление автомобилем улучшается в ходе аварийного торможения, всегда поддерживайте безопасную дистанцию между вами и находящимися впереди объектами. В тяжелых дорожных условиях следует всегда снижать скорость.

(продолжение)

(продолжение)

Тормозной путь автомобилей, оборудованных антиблокировочной тормозной системой ABS (или системой стабилизации курсовой устойчивости ESP) в определенных дорожных условиях может быть длиннее, чем у автомобилей без них.

К этим условиям, в которых следует снижать скорость, относятся:

- Неровные, щебенчатые или заснеженные дороги.
- Надетые колесные цепи.
- Дороги с ямами или с различной высотой поверхности.

Не следует проверять функции безопасности систем ABS (или ESP) на высоких скоростях и на поворотах. Это опасно для вас и других.

Система ABS постоянно отслеживает скорость вращения колес. В момент приближения блокировки колес, система ABS начнет периодически подстраивать прилагаемое к ним гидравлическое тормозное давление.

Если Вы тормозите в условиях, когда возможна блокировка колес, то можете услышать исходящий от тормозов тикающий звук или почувствовать его через педаль тормоза. Это нормальное явление, свидетельствующее об активном состоянии системы ABS.

Для получения максимального преимущества от системы ABS в опасной ситуации не пытайтесь управлять тормозным давлением или “качать” тормоза. Как можно сильнее нажмите педаль тормоза (или насколько это нужно исходя из ситуации) и предоставьте системе ABS управлять прилагаемыми к колесам тормозными силами.

* К СВЕДЕНИЮ

Когда автомобиль начнет движение после запуска двигателя, из отсека двигателя может послышаться щелчок. Это нормальное явление, свидетельствующее о правильности работы системы ABS.

- Даже при наличии системы ABS, автомобилю все же требуется достаточно большой остановочный путь. Всегда поддерживайте безопасную дистанцию между вами и находящимся впереди автомобилем.
- Всегда снижайте скорость на поворотах. Система ABS не поможет предотвратить дорожно-транспортное происшествие, возникшее по причине превышения скорости.
- На дорогах с поврежденным покрытием работа системы ABS может приводить к увеличению остановочного пути по сравнению с автомобилями, оборудованными традиционной тормозной системой.

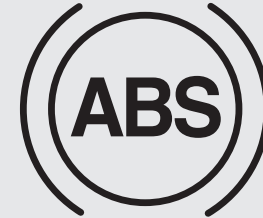

W-78

⚠ ВНИМАНИЕ

- **Включение и продолжительное горение контрольной лампы системы ABS свидетельствует о возможной неисправности в этой системе. В этом случае, однако, обычные тормоза будут работать нормально.**
- **При повороте ключа зажигания в положение ON (Вкл.) контрольная лампа системы ABS включится примерно на 3 секунды.**
(продолжение)

(продолжение)

В это время будет проходить самодиагностика системы ABS, и лампа погаснет, если все нормально. Если лампа не погаснет, то это свидетельствует о возможной неисправности в системе ABS. Как можно скорее обратитесь к авторизованному дилеру компании HYUNDAI.



ВНИМАНИЕ

- Система ABS будет постоянно активирована и будет гореть ее контрольная лампа при движении по скользкой дороге (например, обледенелой), если Вы постоянно пользуетесь тормозами. Остановите автомобиль в безопасном месте и заглушите двигатель.
- Запустите двигатель снова. Если контрольная лампа системы ABS будет выключена, то эта система исправна. В противном случае в ней имеются неисправности. Как можно скорее обратитесь к авторизованному дилеру компании HYUNDAI.

*** К СВЕДЕНИЮ**

Если по причине разряда аккумуляторной батареи Вы запускаете двигатель от внешнего источника, то двигатель может работать неровно с одновременным включением контрольной лампы системы ABS. Это происходит по причине низкого напряжения аккумуляторной батареи. Это не означает неисправность системы ABS.

- Не “качайте” тормоза!
- Подзарядите аккумуляторную батарею перед поездкой.

Автомобиль с левым расположением руля



OFD057008

Автомобиль с правым расположением руля



OFD057008R

E070500AUN-EE

Электронная система стабилизации курсовой устойчивости (ESP) (при наличии)

Система ESP предназначена для стабилизации автомобиля на поворотах.

Система ESP проверяет, в каком направлении Вы устанавливаете руль, и куда действительно движется автомобиль. ESP управляет тормозами отдельных колес и участвует в системе управления двигателем с целью стабилизации автомобиля.

⚠ ОСТОРОЖНО

Никогда не двигайтесь слишком быстро на плохой дороге или на поворотах. Система ESP не предотвращает дорожно-транспортные происшествия. Прохождение поворотов на высокой скорости, резкие приемы вождения и скольжение по «водяной подушке» на мокрой дороге все же могут привести к серьезным происшествиям. Только спокойный и внимательный водитель может предотвратить дорожно-транспортные происшествия, не совершая действий, приводящих к потере сцепления с дорогой. Даже при установленной системе ESP всегда следуйте обычным мерам предосторожности при вождении - включая выбор безопасной скорости в соответствии с дорожными условиями.

Электронная система стабилизации курсовой устойчивости (ESP) предназначена для оказания помощи водителю в поддержании управления автомобилем в неблагоприятных условиях. Она не может заменить безопасные приемы вождения. На эффективность системы ESP по предотвращению потери управления влияют такие факторы, как скорость, дорожные условия и управляющий сигнал от поворота руля водителем. Разумный выбор скорости движения, в частности, во время поворотов, оставляющий достаточный запас по безопасности, все равно является вашей обязанностью.

Если Вы тормозите в условиях, когда возможна блокировка колес, то можете услышать исходящий от тормозов тикающий звук или почувствовать его через педаль тормоза. Это нормальное явление, свидетельствующее об активном состоянии системы ESP.

*** К СВЕДЕНИЮ**

Когда автомобиль начнет движение после запуска двигателя, из отсека двигателя может послышаться щелчок. Это нормальное явление, свидетельствующее о правильности работы электронной системы стабилизации курсовой устойчивости.

E070501AUN-EE

Работа электронной системы стабилизации курсовой устойчивости (ESP)

Условие включения системы ESP



- После поворота ключа зажигания в положение ON (Вкл.) контрольные лампы ESP и ESP OFF (Система ESP выкл.) загорятся примерно на 3 секунды, после чего включится система ESP.
- Для выключения этой системы после поворота ключа зажигания в положение ON (Вкл.) нажмите кнопку ESP OFF (Выключение системы ESP) примерно в течение полсекунды. (Загорится контрольная лампа ESP OFF). Для включения системы ESP нажмите кнопку ESP OFF (контрольная лампа ESP OFF при этом погаснет).
- После запуска двигателя можно услышать слабый щелчок. Это происходит автоматическая самодиагностика системы ESP и не является признаком неисправности.

Во время работы**ESP**

Работа системы ESP сопровождается миганием контрольной лампы ESP.

- Если электронная система стабилизации курсовой устойчивости работает правильно, то можно почувствовать слабую пульсацию автомобиля. Это результат управления тормозами. Так и должно быть.
- Во время попыток выбраться из грязи или на скользкой дороге нажатие педали газа может не приводить к увеличению оборотов двигателя.

E070502AUN-EE

Система ESP отключена

Состояние ESP OFF (Система ESP выкл.)

ESP OFF

- Чтобы отключить работу системы ESP, нажмите кнопку ESP OFF (загорится контрольная лампа ESP OFF).
- Если установить ключ зажигания в положение LOCK (Блокировка) при выключенной системе ESP, то система ESP продолжит оставаться выключенной. После перезапуска двигателя система ESP автоматически включится снова.

■ Контрольная лампа ESP (мигает)

ESP

■ Контрольная лампа ESP OFF (включается)

ESP OFF

E070503AFD

Контрольная лампа

При нормальной работе системы ESP после поворота ключа зажигания в положение ON (Вкл.) включится и погаснет контрольная лампа.

Каждый раз, когда работает система ESP, ее контрольная лампа будет мигать.

Контрольная лампа ESP OFF загорается или после выключения системы ESP соответствующей кнопкой, или в случае, когда система ESP не включится после запуска.

 **ВНИМАНИЕ**

Езда на автомобиле с шинами или колесами различного размера может привести к неправильной работе системы ESP. При замене шин нужно следить, чтобы новые шины были аналогичны оригинальным по размеру.

 **ОСТОРОЖНО**

Электронной системой стабилизации курсовой устойчивости (ESP) следует пользоваться только как вспомогательным средством; водите осторожно и снижайте скорость на поворотах, а также на заснеженных или обледенелых дорогах. Водите автомобиль на небольшой скорости и не ускоряйтесь во время мигания контрольной лампы ESP, а также на скользкой дороге.

*** К СВЕДЕНИЮ**

После повторного подключения или перезарядки разрядившейся батареи может загореться лампа-индикатор выключенной системы ESP (стабилизации курсовой устойчивости). В данном случае поворачивайте рулевое колесо на пол-оборота влево и вправо при ключе зажигания в положении ON (Вкл). Затем выключите зажигание и снова запустите двигатель. Если лампа-индикатор выключенной системы ESP не гаснет, как можно скорее обратитесь к авторизованному дилеру HYUNDAI для проверки системы.

E070504AUN-EE

Использование кнопки ESP OFF (Выключение системы ESP)

Во время движения:

- Систему ESP полезно оставлять постоянно включенной при любой возможности.
- Чтобы выключить систему ESP во время движения, выберите ровную дорожную поверхность и нажмите кнопку ESP OFF.

Никогда не нажимайте кнопку ESP OFF непосредственно во время работы системы ESP (когда мигает контрольная лампа ESP).

Если выключить систему ESP непосредственно во время ее работы, автомобиль может выйти из-под контроля.

*** К СВЕДЕНИЮ**

- Выключайте систему ESP при проведении испытаний автомобиля на беговом барабане (должна включиться контрольная лампа ESP OFF). Если систему ESP оставить включенной, то она может не дать автомобилю разогнаться, что приведет к ошибкам в диагностике.
- Выключение ESP не влияет на работу ABS и тормозной системы.

⚠ ОСТОРОЖНО

Никогда не нажимайте кнопку ESP OFF непосредственно во время работы системы ESP.

Если выключить систему ESP непосредственно во время ее работы, автомобиль может выйти из-под контроля.

Чтобы выключить системы ESP во время движения, выберите ровную дорожную поверхность и нажмите кнопку ESP OFF.

E070600AFD

Приёмы эффективного торможения

⚠ ОСТОРОЖНО

- При выходе из автомобиля или его парковке, всегда ставьте стояночный тормоз в крайнее положение, и переводите рычаг переключения в положение «Парковка». Автомобиль, с не переведенным рычагом переключения в положение парковки с установленным стояночным тормозом, может случайно тронуться с места и нанести травму вам или другим людям.
- При парковке, во избежание самопроизвольного движения, которое может причинить вред пассажирам или прохожим, автомобиль следует ставить на стояночный тормоз.

- Трогаясь с места парковки, отпустите стояночный тормоз и убедитесь в выключении его контрольной лампы.

- Езда вброд может привести к увлажнению тормозов. Они могут также намочнуть во время мойки автомобиля. Влажные тормоза - это опасно! Тормозной путь автомобиля с влажными тормозами становится длиннее. Влажные тормоза могут также увести автомобиль в сторону.

Чтобы высушить тормоза, несильно включайте их во время движения вплоть до восстановления нормальных тормозных характеристик. Будьте осторожны, чтобы не потерять управление автомобилем. Если нормальная работа тормозов не восстанавливается, остановитесь в первом же безопасном месте и обратитесь за помощью к авторизованному дилеру компании HYUNDAI.

- Не двигайтесь под уклон накатом. Это очень опасно. Не снимайте автомобиль с передачи. Включите тормоза для снижения скорости, затем переключитесь на пониженную передачу, чтобы поддерживать безопасную скорость за счет торможения двигателем.
- Не ездите “на тормозах”. Не держите ногу на педали тормоза во время движения, поскольку это приводит к перегреву тормозов и снижению их эффективности, что может быть опасно. Это также усиливает износ компонентов тормоза.
- Если во время движения спустит шина, плавно нажмите рабочий тормоз и, пока Вы останавливаетесь, удерживайте прежнее направление автомобиля. Когда ваша скорость снизится достаточно, чтобы можно было безопасно свернуть на обочину, сделайте это и остановитесь в безопасном месте.
- Если на вашем автомобиле установлена автоматическая коробка передач, не допускайте медленного самопроизвольного движения автомобиля вперед. Чтобы не допустить движения вперед малым ходом, крепко держите ногу на педали тормоза остановленного автомобиля.
- Будьте осторожны, паркуясь на уклоне. Надежно включите стояночный тормоз и установите рычаг переключения передач в положение 1 (1-я передача) или R (Задний ход) для механических коробок передач и в положение P (Парковка) - для автоматических коробок передач. Чтобы не допустить начала движения автомобиля при остановке на спуске, поверните передние колеса к бордюру. Чтобы не допустить начала движения автомобиля при остановке на подъеме, поверните передние колеса в сторону от бордюра. При отсутствии бордюра, или если в силу других условий необходимо гарантировать неподвижность автомобиля, подставьте под колеса упоры.
- При определенных условиях стояночный тормоз может замерзнуть во включенном состоянии. Наиболее вероятной причиной этого является накопление снега или льда в области задних тормозов или увлажнение тормозов. При возникновении опасности замораживания стояночного тормоза, включите его только на небольшое время, чтобы можно было поставить рычаг переключения передач в положение 1 (1-я передача) или R (Задний ход) для механических коробок и в положение P (Парковка) - для автоматических коробок, и подложить упоры под задние колеса для предотвращения начала движения автомобиля. Затем отпустите стояночный тормоз.
- Не удерживайте автомобиль на подъеме с помощью педали газа. Это может привести к перегреву коробки передач. Всегда пользуйтесь педалью тормоза или стояночным тормозом.

СИСТЕМА КРУИЗ-КОНТРОЛЯ (ПРИ НАЛИЧИИ)

E090000AFD

Система круиз-контроля позволяет запрограммировать автомобиль таким образом, чтобы он поддерживал постоянную скорость без необходимости удерживать ногу на педали газа.

Система предназначена для работы на скоростных режимах свыше 40 км/ч (25 миль/ч).

⚠ ОСТОРОЖНО

- При активном состоянии системы круиз-контроля (на приборной панели горит контрольная лампа включения круиз-контроля) возможно его случайное включение. Если Вы не используете круиз-контроль, то, во избежание непреднамеренной установки скорости, поддерживайте его систему в неактивном состоянии (контрольная лампа включения круиз-контроля выключена).
- Используйте систему круиз-контроля только при движении по открытому шоссе и при хорошей погоде.

(продолжение)

(продолжение)

- Не пользуйтесь круиз-контролем, когда поддержание постоянной скорости может создать угрозу для безопасности, например, при движении в условиях плотного или переменного транспортного потока, на скользких (покрытых водой, снегом или льдом) или продуваемых сильным ветром дорогах, а также на спусках или подъемах крутизной более 6%.
- Всякий раз, когда Вы используете систему круиз-контроля, будьте особо внимательны к дорожной обстановке.
- При спуске с возвышенности будьте осторожны с использованием системы круиз-контроля, она может увеличить скорость вашего автомобиля.

**ВНИМАНИЕ**

Во время пользования системой круиз-контроля на автомобилях с механической коробкой передач не переходите на нейтраль без нажатия педали сцепления, поскольку произойдет резкое увеличение оборотов двигателя. Если это увеличение произойдет, нажмите педаль сцепления или отпустите выключатель круиз-контроля.

*** К СВЕДЕНИЮ**

При нормальной работе питание к системе круиз-контроля будет подаваться после 3-секундной задержки с момента ее активации выключателем SET (Установка) или повторной активации после применения тормоза. Эта задержка - нормальное явление.



E090100AUN

Чтобы установить скорость круиз-контроля:

1. Для включения системы потяните кнопку выключателя CRUISE на рулевом колесе. На приборной панели загорится контрольная лампа включения круиз-контроля.
2. Доведите скорость автомобиля до требуемой, которая должна превышать 40 км/ч (25 миль/ч).



3. Нажмите выключатель COAST/SET (Накат/установка) и отпустите его на нужной скорости. На приборной панели загорится контрольная лампа SET (Установка). Одновременно с этим отпустите педаль газа. Желаемая скорость будет поддерживаться автоматически.

На крутом подъеме автомобиль может уменьшить скорость, и наоборот, незначительно увеличить ее на спуске.



E090200AFD

Чтобы увеличить установленную скорость круиз-контроля:

Выполните любую из приведенных ниже последовательностей действий:

- Нажмите выключатель RES/ACCEL (Сброс/ускорение) и удерживайте его. Автомобиль начнет ускоряться. Отпустите выключатель на нужной скорости.
- Нажмите выключатель RES/ACCEL (Сброс/Ускорение) и сразу отпустите его. Заданная скорость будет увеличиваться на 1,6 км/ч (1 миль/ч) при каждом таком действии.



OFD057011

E090300AFD

Чтобы уменьшить установленную скорость круиз-контроля:

Выполните любую из приведенных ниже последовательностей действий:

- Нажмите выключатель COAST/SET (Накат/установка) и удерживайте его. Автомобиль начнет замедляться. Отпустите выключатель на скорости, которую Вы хотите поддерживать.
- Нажмите выключатель COAST/SET (Накат/установка) и сразу отпустите его. Заданная скорость будет уменьшаться на 1,6 км/ч (1 миля/ч) при каждом таком действии.

E090400AUN

Для временного ускорения при включенном круиз-контроле:

Если Вы хотите временно увеличить скорость при включенном круиз-контроле, нажмите педаль газа. Повышение скорости не отразится на работе круиз-контроля и не приведет к изменению установленной скорости.

Чтобы вернуться к установленной скорости, снимите ногу с педали газа.



OFD057013

E090500AFD

Отменить работу круиз-контроля можно одним из следующих способов:

- Нажать педаль тормоза.
- Нажать педаль сцепления на автомобилях с механической коробкой передач.
- Переключиться на нейтраль в автомобилях с автоматической коробкой передач.
- Нажать выключатель CANCEL (Отмена), находящийся на рулевом колесе.
- Уменьшить скорость на 15 км/ч (9 миль/ч) ниже установленной в памяти.
- Уменьшить скорость автомобиля до менее 40 км/ч (25 миль/ч).

Каждое из этих действий приведет к отмене работы круиз-контроля (на приборной панели погаснет контрольная лампа SET (Установка)), но система при этом не отключится. Если Вы захотите возобновить работу круиз-контроля, нажмите выключатель RES/ACCEL (Сброс/ускорение), находящийся на рулевом колесе. Произойдет возвращение к установленной ранее скорости.

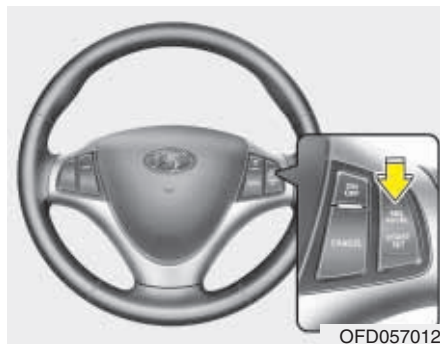

E090600AUN

Чтобы вернуться к скорости круиз-контроля на скорости более 40 км/ч (25 миль/ч):

Если для отмены режима круиз-контроля использовался какой-либо иной способ, чем применение выключателя CRUISE (Круиз-контроль), и система все еще находится в активном состоянии, то после нажатия выключателя RES/ACCEL (Сброс/ускорение) произойдет автоматический возврат к последней установленной скорости.

Восстановления скорости, однако, не произойдет, если в какой-то момент она была ниже 40 км/ч (25 миль/ч).

E090700AUN

Выключить режим круиз-контроля можно одним из следующих способов:

- Вытянуть кнопку выключателя CRUISE (Круиз-контроль) (на приборной панели погаснет контрольная лампа включения круиз-контроля).
- Выключить зажигание.

Оба этих действия приведут к отключению режима круиз-контроля. Если Вы захотите возобновить работу круиз-контроля, повторите шаги, описанные в пункте "Чтобы установить скорость круиз-контроля" на предыдущей странице.

ПРИЕМЫ ЭКОНОМИЧНОГО ВОЖДЕНИЯ

E10000AFD

Потребление топлива вашим автомобилем зависит главным образом от вашего стиля, времени и места вождения.

Каждый из этих факторов влияет на расстояние, которое Вы сможете проехать на одном литре (галлоне) топлива. Максимально экономичного вождения Вашего автомобиля и, соответственно, уменьшения расходов на топливо и ремонт помогают добиться следующие рекомендации:

- Управляйте автомобилем плавно. Ускоряйтесь умеренно. Не срывайтесь с места резко, не переключайте передачи нажатием до пола педали газа и поддерживайте постоянную круизную скорость. Не устраивайте “гонки” между светофорами. Старайтесь подстроить свою скорость под транспортный поток, чтобы не приходилось без особой необходимости менять передачи. По возможности, старайтесь избегать поездок в плотном транспортном потоке. Всегда держитесь на безопасном расстоянии от других автомобилей, чтобы не приходилось лишний раз тормозить. Это также снижает износ тормозов.

- Ведите автомобиль на умеренной скорости. Чем быстрее Вы едете, тем больше топлива потребляет автомобиль. Вождение на умеренной скорости, особенно на шоссе, является одним из наиболее эффективных способов снижения потребления топлива.
- Не ездите “на тормозах” или “на сцеплении”. Это может увеличить потребление топлива и также повышает износ соответствующих компонентов. Кроме того, езда с ногой на педали тормоза может привести к перегреву тормозов, в результате чего снижается эффективность торможения и возникает угроза более серьезных последствий.
- Следите за состоянием шин. Поддерживайте в них рекомендованное давление. Неправильное давление, слишком высокое или слишком низкое, приводит к повышенному износу шин. Проверять давление в шинах нужно по крайней мере ежемесячно.

- Следите за правильностью углов установки колес. Нарушение их установки может произойти в результате удара по бордюру или слишком быстрой езды по неровным поверхностям. Неправильные углы установки колес приводят к повышенному износу шин и другим проблемам, в том числе, к увеличению потребления топлива.
- Поддерживайте хорошее состояние автомобиля. Экономии топлива и снижению расходов на техобслуживание способствует соблюдение расписания техобслуживания, приведенного в разделе 7. Если вам приходится ездить в тяжелых дорожных условиях, то может потребоваться более частое техобслуживание (подробную информацию см. в разделе 7).

- Поддерживайте чистоту автомобиля. Для обеспечения максимального срока службы автомобиль необходимо держать в чистоте и свободным от корродирующих веществ. Особенно важно, чтобы под днищем не накапливались грязь, лед и т.п.. Эти отложения увеличивают массу автомобиля, что приводит к увеличению потребления топлива, а также усиливают коррозию.
- Не перегружайте автомобиль. Не перевозите в автомобиле ненужный груз. Лишний вес увеличивает потребление топлива.
- Не позволяйте двигателю работать на холостом ходу дольше, чем это необходимо. Если Вы чего-то ждете (не на светофоре), остановите двигатель и перезапустите его, когда будете готовы ехать.
- Помните, что ваш автомобиль не требует длительного прогрева. После запуска двигателя дайте ему поработать 10 - 20 секунд, прежде чем включить передачу. Тем не менее, в мороз следует давать двигателю чуть большее время для прогрева.
- Не перегружайте и не разгоняйте двигатель. Перегрузка двигателя происходит, когда скорость движущегося на высокой передаче автомобиля слишком мала для нее, и выражается в его “дергании”. Если это происходит, переключитесь на пониженную передачу. “Разгон” двигателя означает его работу на оборотах, превышающих безопасный для него предел. Этого можно избежать путем переключения на рекомендованные передачи.
- Экономно пользуйтесь кондиционером воздуха. Система кондиционирования потребляет создаваемую двигателем мощность, поэтому использование этой системы приводит к повышенному расходу топлива.
- Расход топлива также увеличивается при открывании окон на высоких скоростях.
- Расход топлива повышается при боковом и встречном ветре. Чтобы компенсировать некоторые из этих потерь, при движении в таких условиях следует уменьшить скорость.

Поддержание хорошего состояния автомобиля важно как для экономичности эксплуатации, так и для безопасности. По этой причине, предоставьте проведение плановых осмотров и техобслуживания авторизованному дилеру компании HYUNDAI.



ОСТОРОЖНО

- Остановка двигателя во время движения

Никогда не выключайте двигатель для движения накатом на спуске или в любое другое время, когда автомобиль находится в движении. При неработающем двигателе не будут правильно функционировать системы усиления рулевого управления и тормозов. Вместо этого, не выключая двигатель, понизьте передачу до требующейся для торможения двигателем. Кроме того, выключение зажигания во время движения может включить блокировку рулевого колеса, что приведет к потере рулевого управления автомобилем и, в конечном итоге, к тяжелым травмам или смерти.

ЕЗДА В ОСОБЫХ ДОРОЖНЫХ УСЛОВИЯХ

E110100AUN

Опасные дорожные условия

В опасных дорожных условиях, когда дорога покрыта водой, снегом, льдом, грязью, песком и т.п., выполняйте следующие рекомендации:

- Управляйте автомобилем осторожно, увеличив дистанцию на торможение.
- Избегайте резких действий тормозами или рулем.
- Тормозя автомобиль, не оборудованный системой ABS, “качайте” педаль тормоза, что должно сопровождаться включением-выключением контрольной лампы, вплоть до остановки.

ОСТОРОЖНО - ABS

Не “качайте” педаль тормоза на автомобилях, оборудованных системой ABS.

- При застревании в снегу, грязи или песке используйте вторую передачу. Работайте плавно педалью газа, избегая пробуксовывания ведущих колес.
- При застревании на льду, в снегу или грязи для повышения сцепления ведущих колес с дорогой подкладывайте под них песок, каменную соль, колесные цепи и другие несскользящие материалы.

ОСТОРОЖНО

- Понижение передач

Понижение передачи в автоматических коробках при движении по скользкой дороге может привести к дорожно-транспортному происшествию. Резкое изменение скорости колеса может стать причиной его пробуксовывания. Будьте осторожны, понижая передачи на скользких дорогах.

E110200AEN

Раскачивание автомобиля

Если необходимо раскачать автомобиль, чтобы освободить его от застревания в снегу, песке или грязи, поворачивайте сначала рулевое колесо вправо-влево, чтобы расчистить место вокруг передних колес. После этого, для автоматических коробок передач, переключайтесь между положением R (Задний ход) и любой передней передачей. Не форсируйте двигатель. Колеса должны вращаться с как можно меньшей скоростью. Если вам не удастся выбраться после нескольких попыток, то, во избежание перегрева двигателя и возможного повреждения коробки передач, надо будет воспользоваться помощью другого автомобиля и выехать на буксире.

ВНИМАНИЕ

Продолжительная раскачка может привести к перегреву двигателя, повреждению или отказу коробки передач, а также повреждению шин.

⚠ ОСТОРОЖНО

- Пробуксовывание колес

Не допускайте пробуксовывания колес, особенно на скоростях выше 56 км/ч (35 миль/ч). Пробуксовывание колес на высоких скоростях вращения и неподвижном автомобиле может привести к перегреву шин с возможностью их взрыва и ранения окружающих.

*** К СВЕДЕНИЮ**

Перед тем как приступить к раскочке автомобиля, необходимо отключить электронную систему стабилизации курсовой устойчивости (ESP) (при наличии).

⚠ ОСТОРОЖНО

Если ваш автомобиль застрял в снегу, грязи, песке и т.п., вы можете попробовать освободить его посредством раскачивания вперед-назад. Не предпринимайте таких действий, если рядом с автомобилем находятся люди или какие-нибудь объекты. Во время раскачивания автомобиля, он может внезапно освободиться и резко двинуться назад или вперед, что может нанести травму или повреждение находящимся поблизости людям или объектам.



OUN056051

E110300AUN

Выполнение плавных поворотов

Старайтесь не тормозить и не менять передачи на поворотах, особенно на мокрой дороге. В идеале, повороты всегда следует проходить с небольшим ускорением. Выполнение этих рекомендаций позволяет свести к минимуму износ шин.



OCM053010

E110400AUN

Управление автомобилем в ночное время

Поскольку ночное вождение опаснее дневного, следует помнить несколько важных советов:

- Уменьшите скорость и увеличьте дистанцию между вами и другими автомобилями, поскольку в ночное время снижается видимость, особенно на дорогах без уличного освещения.
- Отрегулируйте зеркала, чтобы уменьшить отблеск фар других автомобилей.

- Поддерживайте чистоту фар, а на автомобилях, не оборудованных автоматической системой регулировки фар, - также и правильность их регулировки. Грязные или неправильно отрегулированные фары намного ухудшат видимость ночью.
- Не смотрите прямо в фары встречных автомобилей. Можно получить временное ослепление, и вашим глазам потребуются несколько секунд, чтобы снова привыкнуть к темноте.



1VQA3003

E110500AUN

Управление автомобилем под дождем

Дождь и мокрые дороги могут представлять опасность для управления автомобилем, особенно, если Вы не готовы к езде по скользкому дорожному покрытию. При управлении автомобилем под дождем необходимо учитывать следующее:

- Сильный ливень значительно ухудшает видимость и приводит к увеличению остановочного пути, поэтому снизьте скорость.
- Поддерживайте хорошее состояние очистителя лобового стекла. Меняйте щётки стеклоочистителя, если они начинают делать полосы и пропускать отдельные области лобового стекла при работе.

- Плохое состояние шин может привести к их пробуксовыванию на мокром дорожном покрытии во время резкой остановки и стать причиной дорожно-транспортного происшествия. Шины должны быть в хорошем состоянии.
- Включите фары, чтобы другим водителям стало легче заметить вас.
- Слишком быстрый переезд через большие лужи может повлиять на тормоза. Если надо проехать по лужам, старайтесь двигаться медленно.
- Если Вы полагаете, что тормоза намокли, то слегка понажимайте педаль тормоза во время движения, вплоть до восстановления нормальных тормозных характеристик.

E110600AUN

Управление автомобилем в затопленных местах

Старайтесь не ездить через затопленные места, если Вы не уверены в том, что уровень воды не превышает нижней части колесных ступиц. Проезжайте любые водные преграды медленно. Поскольку могут быть нарушены тормозные характеристики, выбирайте соответствующую дистанцию.

После переезда через водную преграду, высушите тормоза путем их неоднократного и несильного применения на низкой скорости.



E110700AUN

Продолжительное движение на высокой скорости

Шины

Отрегулируйте давление в шинах в соответствии с техническими характеристиками. Низкое давление в шинах приведет к их перегреву и возможному повреждению.

Избегайте использования изношенных или поврежденных шин, что может приводить к снижению сцепления с дорогой или их разрыву.

* К СВЕДЕНИЮ

Никогда не превышайте максимальное давление, указанное на шинах.

⚠ ОСТОРОЖНО

- Недокачаннные или перекачаннные шины могут приводить к трудностям в управлении, вплоть до его потери, а неожиданный разрыв шины - к дорожно-транспортным происшествиям, травмам и даже к смерти. Всегда проверяйте давление в шинах перед поездкой. Рекомендованные давления в шинах указаны в пункте “Шины и колеса” раздела 9.
- Опасно управлять автомобилем, на шинах которого отсутствует или недостаточно глубокий рисунок протектора. Изношенные шины могут приводить к потере управления автомобилем, столкновениям, травмам и даже к смерти. Их необходимо как можно быстрее заменять и никогда не использовать для движения. Всегда проверяйте протектор шин перед поездкой. Дополнительная информация и предельные значения протектора указаны в пункте “Шины и колеса” раздела 7.

Топливо, охлаждающая жидкость двигателя и моторное масло

Движение на высокой скорости требует больше топлива, чем при обычном движении в городских условиях. Не забывайте проверять уровень охлаждающей жидкости и моторного масла.

Приводной ремень

Ослабление или повреждение приводного ремня может приводить к перегреву двигателя.

ЕЗДА В ЗИМНИХ УСЛОВИЯХ



1VQA3005

E120000AUN

Более суровые условия зимней погоды приводят к повышенному износу компонентов и другим проблемам. С целью их минимизации выполняйте приведенные далее рекомендации.

E120100AUN

Заснеженная или обледенелая дорога

Для передвижения по глубокому снегу может потребоваться установить зимние шины или колесные цепи. При выборе зимних шин следует придерживаться типа и размера, соответствующих характеристикам шин, установленных на автомобиль производителем. Несоблюдение этого может оказать отрицательное влияние на безопасность и управляемость автомобиля. Более того, езда на высокой скорости, резкое ускорение и торможение, а также крутые повороты потенциально весьма опасны.

Для снижения скорости старайтесь как можно больше пользоваться торможением двигателем. Резкое торможение на заснеженных или обледенелых дорогах может приводить к пробуксовкам. Поддерживайте достаточную дистанцию между Вашим и впереди идущим автомобилем. Кроме того, нажимайте тормоз плавно. Следует иметь в виду, что установка колесных цепей на шинах увеличит тяговую силу, но не предотвратит боковой снос.

*** К СВЕДЕНИЮ**

Использование колесных цепей разрешено законом не во всех странах. Перед их установкой сверьтесь с законодательством.

E120101AUN

Зимние шины

Если Вы собираетесь установить зимние шины, проследите, чтобы они были радиального типа, и соответствовали по своему размеру и нагрузке шинам, установленным на автомобиль производителем.

Чтобы управление автомобилем при всех погодных условиях проходило сбалансированно, зимние шины следует устанавливать на все четыре колеса. Помните, что сила сцепления зимних шин с сухой дорогой может быть меньше, чем у шин, установленных производителем. Будьте внимательны при управлении автомобилем, даже на чистой дороге. Рекомендации по максимальной скорости можно получить у продавца шин.

ОСТОРОЖНО

- Размер зимних шин

Зимние шины должны быть аналогичны по размеру и типу стандартным шинам автомобиля. Несоблюдение этого правила окажет отрицательное влияние на безопасность и управляемость автомобиля.

Не устанавливайте шипованные шины без предварительного уточнения местных и государственных правил на предмет возможных ограничений их использования.



1JBA4068

E120102AUN

Колесные цепи

Поскольку боковины радиальных шин тоньше, их можно повредить при установке на них цепей определенного типа. По этой причине рекомендуется пользоваться вместо колесных цепей зимними шинами. Не устанавливайте цепи на алюминиевых колесах, которые могут быть повреждены цепями. Если же цепи нужны, используйте цепи проволочного типа толщиной менее 15 мм (0,59 дюйма). Действие гарантии производителя не распространяется на повреждения автомобиля, возникшие в результате неправильного использования колесных цепей.

Колесные цепи следует устанавливать только на передних шинах.

* К СВЕДЕНИЮ

Установка цепей противоскольжения на шины 225/45R17 не допускается.

⚠ ВНИМАНИЕ

- *Следите за тем, чтобы колесные цепи соответствовали шинам по своему размеру и типу. неподходящие цепи могут нанести повреждение корпусу и подвеске автомобиля, что не покрывается гарантией производителя. Кроме того, соединительные крюки колесных цепей могут повредиться от касания с компонентами автомобиля, в результате чего цепь может соскочить с шины. Колесные цепи должны быть сертифицированы на соответствие стандарту SAE по классу "S".*
- *Постоянно проверяйте надежность установки цепей с интервалами 0,5 - 1 км (0,3 - 0,6 мили). При ослаблении цепей подтяните их или установите заново.*

Установка цепей

Устанавливая цепи, следуйте инструкциям производителя и затягивайте их как можно плотнее. С установленными цепями вести автомобиль следует медленно. Если Вы услышите звук касания цепей о корпус или о шасси, остановитесь и подтяните их. Если они все еще ударяются, уменьшите скорость вплоть до прекращения этого звука. Снимите цепи сразу после выезда на чистую дорогу.

⚠ ОСТОРОЖНО

- Установка цепей

Для установки колесных цепей паркуйте автомобиль на ровной местности в стороне от транспортного потока. Включите аварийную световую сигнализацию и поставьте аварийный треугольник позади автомобиля (при наличии). Перед тем как приступить к установке цепей, всегда ставьте рычаг переключения передач в положение P (Парковка), включайте стояночный тормоз и выключайте двигатель.

ОСТОРОЖНО

- Колесные цепи

- Использование колесных цепей может оказать отрицательное влияние на управляемость автомобиля.
- Не превышайте скорость 30 км/ч (20 миль/ч) или рекомендованный производителем цепей предел, в зависимости от того, что ниже.
- Едьте осторожно, избегая ухабов, ям, крутых поворотов и прочих дорожных опасностей, которые могут вызвать подпрыгивание автомобиля.
- Избегайте крутых поворотов и торможения с заблокированными колесами.

ВНИМАНИЕ

- *Ошибки в выборе размера цепей и их установке могут привести к повреждению тормозных магистралей, подвески, кузова и колес.*
- *Прекратите движение и подтяните цепи сразу после того, как Вы услышите их стук об автомобиль.*

E120200AUN

Используйте высококачественную этиленгликолевую охлаждающую жидкость

Эта жидкость залита в систему охлаждения при поставке автомобиля. Это единственно допустимый тип охлаждающей жидкости, поскольку способствует предотвращению коррозии и замерзания системы охлаждения и смазыванию водяного насоса. Замена или пополнение охлаждающей жидкости должны проводиться в соответствии с интервалами техобслуживания, приведенными в разделе 7. При подготовке к зимнему сезону проверьте охлаждающую жидкость на соответствие ее точки замерзания ожидаемым зимой температурам.

E120300AFD

Проверьте аккумуляторную батарею и кабели

Зимой аккумуляторная батарея испытывает дополнительную нагрузку. Осмотрите аккумуляторную батарею и кабели в соответствии с инструкциями, приведенными в разделе 7. Уровень заряда батареи можно проверить у авторизованного дилера компании HYUNDAI или на станции техобслуживания.

E120400AFD

При необходимости смените масло на зимнее

Для некоторых климатических зон рекомендуется использовать в холодную погоду зимнее масло, обладающее низкой вязкостью. Рекомендации приведены в разделе 9. Если Вы не уверены, какой должна быть плотность используемого Вами масла, обратитесь к авторизованному дилеру компании HYUNDAI.

E120500AUN

Проверка свечей и системы зажигания

Осмотрите свечи зажигания в соответствии с инструкциями, приведенными в разделе 7, и замените их при необходимости. Всегда проверяйте проводку системы зажигания на предмет растрескивания, износа или иных повреждений.

E120600AUN

Чтобы не допустить замерзания замков

Чтобы не допустить замерзания замков, впрысните в замочную скважину одобренную противобледенительную жидкость или глицерин. Чтобы снять покрывший замок лед, распылите его одобренной противобледенительной жидкостью. Если замок замерз изнутри, его, возможно, удастся разморозить с помощью нагретого ключа. Чтобы не обжечься, обращайтесь с нагретым ключом осторожно.

E120700AFD

Заливайте в систему омывателя стекол только одобренный антифриз

Чтобы не допустить замерзания воды в системе омывателя стекол, добавляйте в нее одобренный антифриз, следуя указанным на его емкости рекомендациям. Антифриз для мойки стекол можно приобрести у авторизованного дилера компании HYUNDAI и в большинстве магазинов автомобильных запчастей. Не используйте для мойки стекол охлаждающую жидкость для двигателя и антифризы других типов, поскольку они могут повредить окраску.

E120800AUN

Не допускайте замерзания стояночного тормоза

При определенных условиях стояночный тормоз может замерзнуть во включенном состоянии. Наиболее вероятной причиной этого является накопление снега или льда в области задних тормозов или увлажнение тормозов. При возникновении опасности замерзания стояночного тормоза, включите его только на небольшое время, чтобы можно было поставить рычаг переключения передач в положение 1 (1-я передача) или R (Задний ход) для механических коробок и в положение P (Парковка) - для автоматических коробок, и подложить упоры под задние колеса для предотвращения начала движения автомобиля. Затем снимите автомобиль со стояночного тормоза.

E120900AUN

Не допускайте скапливания льда и снега под днищем автомобиля

При некоторых условиях, возможно накопление снега и льда под крыльями автомобиля, что может мешать рулевому управлению. При движении в суровых зимних условиях, когда могут происходить такие явления, необходимо периодически осматривать днище автомобиля, чтобы быть уверенным, что ничто не мешает движению колес и компонентов рулевого управления.

E121000AUN

Перевозка аварийного оборудования

С собой необходимо брать аварийное оборудование, соответствующее тяжести погодных условий. Возможно, вам понадобятся колесные цепи, буксирные тросы или цепи, фонарик, сигнальные ракеты, песок, лопата, кабель для запуска двигателя от внешнего источника, скребок для чистки стекол, перчатки, подстилка на землю, комбинезоны, одеяло и т.п.

БУКСИРОВКА ПРИЦЕПА (ДЛЯ СТРАН ЕВРОПЫ)

E140000AFD

Буксировка при помощи автомобиля должна производиться в соответствии с Правилами дорожного движения конкретной страны.

Поскольку законы разных стран отличаются друг от друга, могут отличаться и требования к буксировке прицепов, автомобилей и других транспортных средств или машин. Перед буксировкой обратитесь к авторизованному дилеру компании HYUNDAI для получения дополнительной информации.

ОСТОРОЖНО

- Буксировка прицепа

Если Вы не используете соответствующее оборудование или неправильно управляете автомобилем при буксировке прицепа, то существует опасность потери управления. Например, если прицеп слишком тяжелый, то тормоза могут работать недостаточно эффективно - или не работать вообще. Вы и ваши пассажиры можете получить тяжелую или смертельную травму. Приступать к буксировке прицепа можно только в случае соблюдения всех указанных в этом разделе шагов.

ОСТОРОЖНО

- Ограничения по массе

Убедитесь перед буксировкой, что полная масса прицепа, полная масса автомобиля с прицепом, полная масса автомобиля, полная нагрузка на ось и нагрузка на дышло прицепа соответствуют установленным ограничениям.

ВНИМАНИЕ

Неправильная буксировка прицепа может повредить автомобиль, а его дорогостоящий ремонт не будет покрываться гарантией. Для обеспечения правильности буксировки прицепа следуйте приведенным в этом разделе рекомендациям.

Ваш автомобиль способен перевозить прицеп. Массу прицепа, которую может буксировать ваш автомобиль, можно определить по информации в пункте “Масса прицепа”, находящемся далее в этом разделе.

Помните, что буксировка отличается по своему характеру от управления одиночным автомобилем. Меняется управляемость, износ и потребление топлива. Для обеспечения успешной и безопасной буксировки требуется соответствующее оборудование, которое должно правильно использоваться.

В этом разделе содержится много проверенных временем важных советов, а также правила безопасности. Многие из этих правил важны для безопасности Вас и Ваших пассажиров. Внимательно прочитайте этот раздел перед началом буксировки.

Силовые компоненты, такие как двигатель, коробка передач, колесные узлы и шины в результате добавления веса вынуждены работать более напряженно. Двигатель должен будет работать при несколько более высоких оборотах и повышенных нагрузках. Эта дополнительная нагрузка приводит к повышенному выделению тепла. Кроме того, прицеп вносит существенный вклад в увеличение ветрового сопротивления, что повышает требования к тяговой мощности.

E140100AUN

Сцепные устройства

Важно иметь правильное сцепное оборудование. Боковой ветер, проходящий близко автопоезд и неровные дороги - вот некоторые из причин, по которым следует иметь подходящее сцепное устройство.

Соблюдайте следующие правила:

- Потребуется ли вам просверливать отверстия в корпусе автомобиля для установки сцепного устройства прицепа? Если да, то не забывайте их герметизировать после снятия этого устройства.

В противном случае в салон может проникнуть смертельно опасный угарный газ (СО) из выхлопа автомобиля, а также грязь и вода.

- Бамперы автомобиля не предназначены для закрепления на них сцепных устройств. Не крепите к ним временные и другие сцепные устройства. Пользуйтесь только теми сцепными устройствами, которые крепятся к раме, а не к бамперу.

E140200AUN

Страховочные цепи

Между автомобилем и прицепом необходимо закрепить страховочные цепи. Проведите страховочные цепи под дышлом прицепа, чтобы оно не упало на дорогу в случае его отсоединения от сцепного устройства.

Инструкции по использованию страховочных цепей могут прилагаться производителем сцепного устройства или прицепа. Следуйте рекомендациям производителя по креплению страховочных цепей. Всегда оставляйте подсоединение прицепа в достаточно ослабленном состоянии для прохождения поворотов. Никогда не допускайте волочения по земле страховочных цепей.

E140300AUN

Тормозная система прицепа

Если на вашем прицепе имеется тормозная система, убедитесь в ее соответствии национальным требованиям, а также в правильности ее установки и работы.

Если масса вашего прицепа превышает максимально разрешенную массу прицепа без тормозной системы, то на нем должна быть установлена собственная тормозная система, обладающая соответствующими характеристиками. Для обеспечения правильности установки, регулировки и техобслуживания тормозной системы прицепа необходимо ознакомиться с прилагаемыми к ней инструкциями и в точности следовать им.

- Не делайте непредусмотренных подключений к тормозной системе автомобиля.

⚠ ОСТОРОЖНО
- Тормозная система
прицепа

Не пользуйтесь прицепом с автономной тормозной системой при наличии сомнений в правильности ее настройки Вами. Настройка тормозной системы требует профессиональной работы. Обратитесь в мастерскую по ремонту прицепов и доверьте выполнение этой работы опытным и квалифицированным специалистам.

E140400AUN

Управление автомобилем с прицепом

Буксировка прицепа требует определенных навыков. Перед выездом на дорогу необходимо ознакомиться с устройством прицепа. Ознакомьтесь с особенностями управления и торможения автомобилем, когда к нему приложена дополнительная масса прицепа. Всегда помните, что теперь ваше транспортное средство стало намного длиннее и не так хорошо управляется, как одиночный автомобиль.

Перед поездкой проверьте сцепное устройство и платформу прицепа, страховочные цепи, электрические разъемы, фонари, шины и регулировку зеркал. Если на прицепе установлена электрическая тормозная система, начните движение и проверьте ее работу с помощью пульта ручного управления. Это позволяет вам одновременно проверить электрический разъем.

Во время поездки периодически проверяйте надежность крепления груза, а также работу тормозов и фонарей прицепа.

E140401AUN

Расстояние до впереди идущего автомобиля

Поддерживайте в два раза большее расстояние до впереди идущего автомобиля по сравнению с движением без прицепа. Это поможет вам избежать резкого торможения и поворотов.

E140402AUN

Обгон

Если во время буксировки прицепа Вы захотите обогнать другое транспортное средство, то следует учесть, что вам потребуется намного большее расстояние впереди. И по причине увеличившейся длины надо будет оставить намного большее расстояние перед обгоняемым транспортным средством, чтобы можно было вернуться на свою полосу.

E140403AUN

Движение задним ходом

Возьмитесь за нижнюю часть рулевого колеса одной рукой. Затем, чтобы передвинуть прицеп влево, просто двигайте руку влево. Чтобы передвинуть прицеп вправо, двигайте руку вправо. Всегда подавайте назад медленно и, по возможности, попросите кого-нибудь направлять вас.

E140404AUN

Прохождение поворотов

Поворачивая с прицепом, делайте более плавные повороты, чем обычно. Это надо делать, чтобы не удариться о бордюрный камень, грунтовые обочины, дорожные знаки, деревья и другие объекты. Не делайте резких или внезапных маневров. Заблаговременно включайте сигналы поворота.

E140405AFD

Указатели поворота при буксировке прицепа

На время буксировки прицепа автомобиль должен иметь другие указатели поворота и дополнительную проводку. При каждом включении указателей при выполнении поворота или смены полосы на приборной панели будут мигать зеленые стрелки. При правильном соединении, одновременно с этим должны также мигать фонари прицепа, предупреждая других водителей о вашем намерении повернуть, сменить полосу или остановиться.

Если Вы буксируете прицеп, то зеленые стрелки поворота на приборной панели будут мигать даже в случае перегорания на прицепе ламп указателей поворота. Таким образом Вы можете считать, что водители позади вас видят ваши сигналы, что не соответствует истине. Важно время от времени проверять лампы прицепа, чтобы быть уверенным, что они все еще работают. Фонари прицепа необходимо проверять также при каждом отсоединении и присоединении проводки.

Не подключайте систему световых приборов прицепа непосредственно к аналогичной системе автомобиля. Пользуйтесь только одобренными жгутами проводки прицепа.

Авторизованный дилер компании HYUNDAI может помочь вам с монтажом жгута проводки.

ОСТОРОЖНО

Использование неодобренных жгутов проводки прицепа может привести к повреждению электрической системы автомобиля и/или травме.

E140406AFD

Управление автомобилем на склоне

Перед тем как начать спуск по длинному или крутому склону, уменьшите скорость и переключитесь на пониженную передачу. Если Вы не переключитесь на пониженную передачу, то, возможно, придется настолько сильно использовать тормоза, что они перегреются и потеряют эффективность.

На продолжительном подъеме, чтобы уменьшить вероятность перегрева двигателя и коробки передач, следует переключиться на пониженную передачу и снизить скорость примерно до 70 км/ч (45 миль/ч).

Если масса вашего прицепа превышает максимально разрешенную массу прицепа без тормозной системы, и на автомобиле установлена автоматическая коробка передач, то во время буксировки прицепа следует пользоваться положением D (Движение).

Использование положения D (Движение) во время буксировки прицепа поможет уменьшить до минимума накопление тепла и продлить срок службы коробки передач.



ВНИМАНИЕ

- **Чтобы не допустить перегрева двигателя при буксировке прицепа на крутых склонах (с углом наклона более 6%), внимательно следите за указателем температуры охлаждающей жидкости. Если стрелка указателя начнет приближаться к зоне H (Горячо), то, при первой безопасной возможности, сверните на обочину, остановитесь и дайте двигателю поработать на холостом ходу до его охлаждения. Продолжить движение можно будет после достаточного охлаждения двигателя.**
- **Для снижения вероятности перегрева двигателя и коробки передач, выбор скорости движения необходимо делать с учетом массы прицепа и крутизны склона.**

*** К СВЕДЕНИЮ - Для бензинового двигателя (2.0л) и дизельного двигателя (1.6л) с автоматической коробкой передач**

Буксировка прицепа на крутых склонах (более 12%) на скорости свыше 30 км/ч с максимальным полным весом автомобиля и прицепа может стать причиной перегрева двигателя или коробки передач. При езде в таких условиях дайте двигателю поработать на холостом ходу для его охлаждения. Продолжить движение можно будет после достаточного охлаждения двигателя или коробки передач.

E140407AUN

Парковка на склонах

В целом, на склонах не допускается парковка автомобилем с прицепом. При скатывании автомобиля с прицепом со склона люди могут получить тяжелые или смертельные травмы, а сам автомобиль с прицепом - серьезные повреждения.

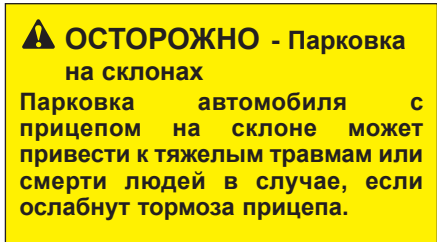

Тем не менее, если автомобиль с прицепом все же понадобится припарковать на склоне, делайте это следующим образом:

1. Задействуйте тормоза, но не включайте передачу.
2. Попросите кого-нибудь поместить под колеса прицепа колодки.
3. Когда колодки будут на месте, отпустите тормоза и дайте колодкам воспринять нагрузку.

4. Снова задействуйте тормоза. Включите стояночный тормоз, и затем переключите механическую коробку передач в положение R (Задний ход), а автоматическую коробку передач - в положение P (Парковка).
5. Отпустите тормоза.

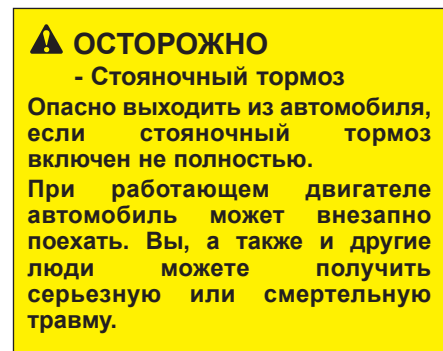

Перед троганием с места парковки на склоне

1. При установке рычага механической коробки передач на нейтраль, а автоматической - в положение Р (Парковка), нажмите педаль тормоза и удерживайте ее, пока вы:
 - Запускаете двигатель;
 - Переключаетесь на передачу; и
 - Отпускаете стояночный тормоз.
2. Медленно снимите ногу с педали тормоза.
3. Едьте медленно, пока прицеп не отъедет от колодок.
4. Остановитесь и попросите кого-нибудь подобрать и убрать колодки.

E140500AUN

Техническое обслуживание при буксировке прицепа

В условиях регулярной буксировки прицепа автомобиль будет чаще нуждаться в техобслуживании. Важно обращать особое внимание на проверку уровней моторного масла, жидкости в автоматической коробке передач, смазочного материала моста и охлаждающей жидкости. Кроме того, очень важно часто проверять состояние тормозов. В данном руководстве описан каждый пункт проверки, которые можно легко найти по Содержанию. Если Вы буксируете прицеп, перед началом поездки полезно просмотреть эти разделы.

Не забывайте также поддерживать в хорошем состоянии прицеп и сцепное устройство.

Следуйте прилагающейся программе технического обслуживания прицепа и периодически проверяйте его состояние.

Желательно проводить проверку ежедневно перед началом движения. Самое важное, чтобы были затянуты все гайки и болты сцепного устройства.



ВНИМАНИЕ

- *По причине повышения нагрузки в случае буксировки прицепа в жаркие дни и на подъемах возможен перегрев двигателя. Если указатель охлаждающей жидкости показывает перегрев, отключите кондиционер и остановитесь в безопасном месте для охлаждения двигателя.*
- *При буксировке следует более часто проверять уровень жидкости в коробке передач.*
- *Если автомобиль не оснащен кондиционером, вам следует установить вентилятор конденсатора для улучшения работы двигателя при буксировке прицепа.*

E140600BFD

Если Вы решили буксировать прицеп

Далее приведены несколько важных правил буксировки прицепов:

- Подумайте об использовании устройства демпфирования колебаний прицепа. Информацию о них можно получить у продавца сцепных устройств.
- В течение первых 2000 км (1200 миль) пробега автомобиля нельзя ничего буксировать, нужно дать возможность двигателю правильно пройти обкатку. Невыполнение данного предостережения может привести к серьезному повреждению двигателя и коробки передач.
- Для получения необходимой информации о дополнительных приспособлениях при буксировке прицепа, таких как комплект для буксировки и т.д., обратитесь к авторизованному дилеру компании HYUNDAI.
- Всегда двигайтесь с умеренной скоростью (не более 100 км/ч (60 миль/ч)).
- Не превышайте 70 км/ч (45 миль/ч) или принятый предел скорости при буксировке на протяженном подъеме.
- Серьезное внимание нужно уделить массе:

Двигатель Позиция		Бензиновый двигатель			Дизельный двигатель		
		1.4/1.6 двигатель	2.0 двигатель		1.6 двигатель		2.0 двигатель
			М/Т	А/Т	М/Т	А/Т	
Максимальная масса прицепа кг (фунтов)	Без тормозной системы	550 (1212)	550 (1212)	550 (1212)	550 (1212)	550 (1212)	550 (1212)
	С тормозной системой	1200 (2645)	1500 (3307)	1400 (3086)	1400 (3806)	1300 (2866)	1500 (3307)
Максимально допустимая статическая вертикальная нагрузка на сцепное устройство кг (фунтов)		55 (121)	75 (165)	75 (165)	75 (165)	75 (165)	75 (165)
Рекомендуемое расстояние от центра заднего колеса до места сцепки мм (дюймов)		5 дверей: 820 (32,3) Пикап : 1000 (39,4)					

М/Т : Механическая коробка передач

А/Т : Автоматическая коробка передач

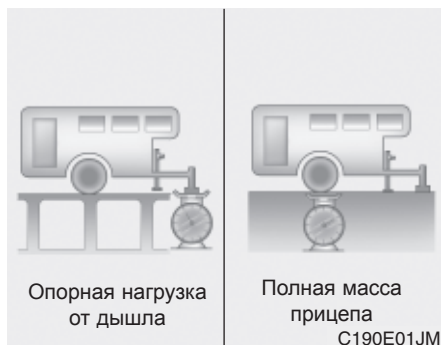

E140601AUN

Масса прицепа

Какова безопасная масса прицепа? Его масса никогда не должна превышать максимальной массы прицепа с тормозной системой. Но даже в этом случае он может быть слишком тяжел.

Все зависит от того, как будет использоваться прицеп. Например, важными факторами являются скорость, высота над уровнем моря, качество дорог, температура наружного воздуха и то, насколько часто автомобиль используется с прицепом. Оптимальная масса прицепа также зависит от имеющегося в автомобиле специального оборудования.

E140602AEN

Опорная нагрузка от дышла прицепа

Опорная нагрузка от дышла любого прицепа на сцепное устройство является важным параметром, который необходимо измерить, так как он влияет на общую массу (GVW) автомобиля. Масса GVW включает собственную массу автомобиля, массу любого находящегося в нем груза и массу перевозимых в автомобиле людей. В случае использования прицепа, к общей массе автомобиля GVW необходимо добавить опорную нагрузку от дышла прицепа, так как автомобиль будет перевозить и этот вес.

Вес дышла прицепа должен составлять не более 10% от полного веса загруженного прицепа, в пределах максимальной нагрузки на дышло прицепа. После загрузки прицепа, взвесьте его и отдельно измерьте опорную нагрузку от дышла, чтобы убедиться в правильности распределения веса. Если распределение веса неправильное, его можно просто изменить, передвинув некоторые предметы в прицепе.

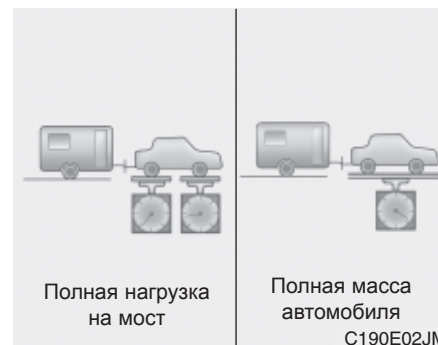
**⚠ ОСТОРОЖНО - Прицеп**

- **Никогда не нагружайте прицеп в задней части больше, чем в передней. На переднюю часть прицепа должно приходиться примерно 60% общей массы прицепа; а на заднюю часть прицепа - примерно 40% общей массы прицепа.**

(продолжение)

(продолжение)

- **Никогда не перегружайте прицеп более пределов, установленных для прицепов и сцепных устройств. Неправильная нагрузка может привести к повреждению автомобиля и/или травмам. Проверьте массы и нагрузки на общедоступных весах или на оборудованных весами постах инспекции дорожного движения.**
- **Неправильно загруженный прицеп может стать причиной потери управления автомобилем.**

МАССА АВТОМОБИЛЯ

E160000AUN

В этом разделе приведены указания по правильной загрузке автомобиля и/или прицепа, позволяющие удерживать массу нагруженного автомобиля в пределах номинальных конструктивных параметров, с прицепом или без него. Правильно нагруженный автомобиль обеспечит максимальное использование конструктивных характеристик автомобиля. Перед загрузкой автомобиля, ознакомьтесь со следующими терминами, относящимся к массовым параметрам автомобиля, с прицепом или без него, указываемых в технических характеристиках автомобиля и в табличке соответствия стандартам:

E160100AUN

Собственная масса базового автомобиля

Это масса автомобиля с полным топливным баком и со всем стандартным оборудованием. В нее не входит масса пассажиров, груза и дополнительного оборудования.

E160200AUN

Собственная масса полностью снаряженного автомобиля

Масса нового, только что приобретенного автомобиля, включая все послепродажное оборудование.

E160300AUN

Масса груза

Масса всего добавленного к собственной массе базового автомобиля, включая груз и дополнительное оборудование.

E160400AUN

Полная нагрузка на мост (GAW)

Полная нагрузка на каждый мост (передний и задний) - включая собственную массу полностью снаряженного автомобиля и всю полезную нагрузку.

E160500AUN

Полная номинальная нагрузка на мост (GAWR)

Максимально допустимая нагрузка, которая может быть приложена к одному мосту (переднему или заднему). Эти значения приведены в табличке соответствия.

Полная нагрузка на каждый мост никогда не должна превышать полной номинальной нагрузки на мост (GAWR).

E160600AUN

Полная масса автомобиля (GVW)

Собственная масса базового автомобиля плюс фактическая масса груза и пассажиров.

E160700AUN

Номинальная полная масса автомобиля (GVWR)

Максимально допустимая масса полностью загруженного автомобиля (включая все опции, оборудование, пассажиров и груз). Номинальная полная масса автомобиля GVWR указана в табличке соответствия, расположенной на боковом пороге водительской двери (или передней пассажирской двери).

E160800AUN

Перегрузка

⚠ ОСТОРОЖНО
- Масса автомобиля
Полная номинальная нагрузка на мост (GAWR) и номинальная полная масса автомобиля (GVWR) указаны на прикрепленной к двери водителя табличке производителя (или передней пассажирской двери). Превышение этих номинальных значений может привести к аварии или повреждению автомобиля. Вы можете рассчитать массу груза, взвесив загружаемые предметы (и пассажиров) перед тем как они будут размещены в автомобиле. Будьте внимательны, чтобы не перегрузить автомобиль.

Сигнализация при остановке на дороге / 6-2
В случае непредвиденного случая во
время движения / 6-3
Если не удастся запустить двигатель / 6-4
Запуск двигателя от внешнего
источника электроэнергии / 6-5
Если двигатель перегревается / 6-7
Система контроля давления
в шинах (TPMS) / 6-8
Если спущена шина / 6-14
Буксировка / 6-22

Действия в непредвиденных случаях

6

СИГНАЛИЗАЦИЯ ПРИ ОСТАНОВКЕ НА ДОРОГЕ



F010100AUN

Аварийная световая сигнализация

Аварийная световая сигнализация предупреждает других водителей о необходимости повышенного внимания при приближении, обгоне и проезде мимо автомобиля.

Ее нужно использовать при любых аварийных работах или остановках на обочине.

Нажать выключатель световой сигнализации можно при любом положении ключа зажигания. Выключатель световой сигнализации находится на центральной консоли панели выключателей. Все указатели поворота включатся одновременно.

- Аварийная световая сигнализация действует независимо от движения автомобиля.
- Во время работы аварийной световой сигнализации указатели поворота не работают.
- Будьте внимательны при использовании аварийной световой сигнализации во время буксировки автомобиля.

В СЛУЧАЕ НЕПРЕДВИДЕННОГО СЛУЧАЯ ВО ВРЕМЯ ДВИЖЕНИЯ

F020100AUN

Если двигатель заглох на перекрестке или переезде

- Если двигатель заглох на перекрестке или переезде, установите рычаг переключения передач в положение N (Нейтраль) и затем вручную переместите автомобиль в безопасное место.
- Если ваш автомобиль оборудован механической коробкой передач и не имеет переключателя блокировки зажигания, то автомобиль можно переместить вперед, включив 2-ю (вторую) или 3-ю (третью) передачу, и затем включив стартер, не нажимая педаль сцепления.

F020200AUN

Если на ходу спустила шина

Если шина спускает прямо на ходу:

1. Уберите ногу с педали газа и дайте автомобилю сбавить ход, продолжая ехать прямо. Не пытайтесь сразу же тормозить и съехать с дороги, это может привести к потере управления. После снижения скорости автомобиля до безопасного уровня начинайте осторожно тормозить и съезжать с дороги. Припаркуйтесь на твердом и ровном участке земли как можно дальше от дороги. Если Вы на разделенном скоростном шоссе, не паркуйтесь между двумя полосами.
2. После остановки автомобиля включите аварийную световую сигнализацию и стояночный тормоз, а коробку передач поставьте в положение P (автоматическая коробка передач) или на задний ход (механическая коробка передач).
3. Высадите всех пассажиров из автомобиля. Проследите, чтобы все они вышли на сторону, где нет дорожного движения.
4. При замене спущенной шины следуйте указаниям в этом разделе.

F020300AFD

Если двигатель заглохнет на ходу

1. Постепенно снизьте скорость, продолжая ехать прямо. Осторожно съезжайте с дороги в безопасное место.
2. Включите аварийную световую сигнализацию.
3. Попытайтесь снова завести двигатель. Если автомобиль не заработает, свяжитесь с авторизованным дилером компании HYUNDAI или поищите другую квалифицированную помощь.

ЕСЛИ НЕ УДАЕТСЯ ЗАПУСТИТЬ ДВИГАТЕЛЬ

F030100AUN

Если двигатель не запускается или вращается медленно

1. Если в автомобиле установлена автоматическая коробка передач, поставьте рычаг переключения передач в положение N (Нейтраль) или P (Парковка), и включите аварийный тормоз.
2. Проверьте чистоту и надежность подключения контактов батарейного кабеля.
3. Включите освещение салона. Если свет тускнеет или гаснет при работе стартера, батарея разряжена.
4. Проверьте контакты стартера, они должны быть прочно соединены.
5. Не толкайте и не тяните автомобиль для запуска двигателя. См. инструкции “Запуск двигателя от внешнего источника электроэнергии”.

ОСТОРОЖНО

Если двигатель не запускается, не толкайте и не тяните автомобиль для его запуска. Это может привести к столкновению или другим повреждениям. Запуск двигателя таким образом может также вызвать перегрузку каталитического нейтрализатора и создать опасность возникновения пожара.

F030200AFD

Если двигатель вращается нормально, но не запускается

1. Проверьте уровень топлива.
2. Повернув ключ зажигания в положение OFF, проверьте все соединения, катушку и свечи зажигания. Восстановите разъединенные или ослабленные соединения.
3. Проверьте топливopровод в отсеке двигателя.
4. Если двигатель все равно не запускается, свяжитесь с авторизованным дилером компании HYUNDAI или поищите другую квалифицированную помощь.

ЗАПУСК ДВИГАТЕЛЯ ОТ ВНЕШНЕГО ИСТОЧНИКА ЭЛЕКТРОЭНЕРГИИ



F040100AUN

Запуск двигателя от внешнего источника

Такой способ запуска двигателя может представлять опасность, если он производится неправильно. Поэтому, чтобы при запуске двигателя от внешнего источника не нанести вред себе, автомобилю и аккумуляторной батарее, делайте это приведенным ниже образом. При наличии сомнений, мы настоятельно рекомендуем доверить эти операции опытному специалисту или службе буксировки.

⚠ ВНИМАНИЕ

Используйте только 12-вольтную систему внешнего питания. Если Вы подадите 24-вольтовое питание (две 12-вольтовые батареи, соединенные последовательно, или 24-вольтовый мотор-генераторный агрегат) на 12-вольтовые стартер, систему зажигания и другие части электрооборудования, то это может привести к неисправному повреждению последних.

⚠ ОСТОРОЖНО

- Аккумуляторная батарея

- Не допускайте открытого огня или искр вблизи аккумуляторной батареи. Она выделяет газообразный водород, который может взорваться в их присутствии.
- Не пытайтесь запустить двигатель от внешнего источника в случаях замерзания или низкого уровня электролита разряженной батареи; она может разорваться или взорваться.

⚠ ОСТОРОЖНО

- Аккумуляторная батарея

Никогда не пытайтесь проверить уровень электролита в аккумуляторной батарее, поскольку это может привести к ее разрыву или взрыву, опасному получением тяжелой травмы.

F040101AFD

Процедура запуска двигателя от внешнего источника

1. Убедитесь, что напряжение внешней батареи равно 12 В, и заземлите ее минусовой вывод.
2. Если внешняя батарея находится на другом автомобиле, не допускайте их соприкосновения.
3. Отсоедините все электрические нагрузки, ненужные в данный момент.
4. Присоедините кабели для запуска двигателя от внешнего источника (соединительные кабели) в точно такой последовательности, как показано на рисунке. Сначала присоедините один конец соединительного кабеля к плюсовому выводу разряженной аккумуляторной батареи (1), затем присоедините другой его конец к плюсовому выводу внешней батареи (2). Затем присоедините один конец другого соединительного кабеля к минусовому выводу внешней батареи (3), а другой ее конец - к твердой неподвижной металлической части (например, кронштейну подъема двигателя), расположенной вдали от нее (4).

Не присоединяйте его к частям, которые придут в движение после начала проворачивания коленвала, а также вблизи таких частей.

Не дотрагивайтесь концами соединительных кабелей до чего-либо, кроме соответствующих выводов батарей и точек заземления. Присоединяя кабели, не наклоняйтесь над батареей.



ВНИМАНИЕ

- Кабели аккумуляторной батареи

Не соединяйте минусовые выводы разряженной и внешней аккумуляторных батарей. Это может привести к перегреву и растрескиванию разряженной батареи, сопровождаемому выбросом кислоты.

5. Запустите двигатель от внешней батареи и дайте ему поработать с частотой вращения 2 000 об/мин, после чего запустите двигатель от разряженной батареи.

Если причина разряда вашей батареи неясна, обратитесь к авторизованному дилеру компании HYUNDAI для проверки автомобиля.

F040200AUN

Запуск двигателя буксировкой

Запрещается запускать двигатель, толкая ваш автомобиль, оборудованный ручной коробкой передач, поскольку это может привести к повреждению системы снижения токсичности отработавших газов.

Таким способом нельзя запускать двигатели автомобилей с автоматической коробкой передач.

Следуйте инструкциям, приведенным в этом разделе относительно запуска двигателя от внешнего источника.



ОСТОРОЖНО

Никогда не буксируйте автомобиль для запуска его двигателя, поскольку в результате резкого броска вперед после запуска возможно его столкновение с буксирующим автомобилем.

ЕСЛИ ДВИГАТЕЛЬ ПЕРЕГРЕВАЕТСЯ

F050000AFD

Если указатель температуры показывает на перегрев, происходит снижение мощности, слышится громкое гудение или стук, скорее всего, перегрелся двигатель. В этом случае следует:

1. При первой же безопасной возможности съехать на обочину и остановиться.
2. Установить рычаг переключения передач в положение Р (для автоматической коробки передач) или на нейтраль (для ручной коробки передач) и включить стояночный тормоз. Выключить кондиционер, если он работает.
3. Остановить двигатель, если охлаждающая жидкость вытекает под днище или из-под капота идет пар. Нельзя открывать капот до прекращения вытекания охлаждающей жидкости и выхода пара. Если нет признаков утечки охлаждающей жидкости и пара, оставить двигатель работающим и проверить работу охлаждающего вентилятора двигателя. Выключить двигатель, если вентилятор не работает.

4. Проверить наличие приводного ремня водяного насоса. Если он на месте, проверить его натяжение. Если приводной ремень в нормальном состоянии, проверить радиатор, шланги и днище автомобиля на наличие утечек охлаждающей жидкости. (При выключении работающего кондиционера с него будет стекать холодная вода. Это - нормально.)

ОСТОРОЖНО

Чтобы избежать травмирования во время работы двигателя, держите волосы, руки и одежду подальше от движущихся частей, таких как вентилятор и приводные ремни.

5. Если порван приводной ремень водяного насоса или происходит утечка охлаждающей жидкости, немедленно остановить двигатель и обратиться за помощью к ближайшему авторизованному дилеру компании HYUNDAI.

ОСТОРОЖНО

Не снимайте крышку радиатора при горячем двигателе. Может произойти выброс охлаждающей жидкости из отверстия, что приведет к сильным ожогам.

6. Если невозможно установить причину перегрева, подождите, пока температура двигателя вернется к норме. Затем, в случае утечки охлаждающей жидкости, аккуратно долейте ее в бачок, чтобы довести уровень жидкости до половинной отметки.
7. Осторожно продолжайте движение, следя за появлением признаков перегрева. Если перегрев повторится, обратитесь за помощью к авторизованному дилеру компании HYUNDAI.

ВНИМАНИЕ

При значительной потере охлаждающей жидкости, указывающей на утечку в системе охлаждения, необходимо как можно быстрее пройдите проверку у авторизованного дилера HYUNDAI.

СИСТЕМА КОНТРОЛЯ ДАВЛЕНИЯ В ШИНАХ (TPMS) (ПРИ НАЛИЧИИ)



F060000AFD

- (1) Индикатор неисправности системы TPMS
- (2) Позиционный сигнализатор низкого давления в шинах
- (3) Сигнализатор низкого давления в шинах

F060000AEN

При холодной погоде необходимо ежемесячно проверять давление в каждой из шин, включая запасное колесо (при наличии) и, при необходимости, доводить уровень давления в шинах до рекомендованного производителем (указывается на информационных табличках автомобиля и уровня давления в шинах).

(Если на автомобиле установлены шины имеющие отличный от указанного на табличках размер, необходимо определить для них соответствующий уровень давления.)

В качестве дополнительной системы безопасности автомобиль может быть оборудован системой контроля давления в шинах (TPMS), которая обеспечивает индикацию значительного снижения давления в одной или нескольких шинах с помощью сигнализатора низкого давления в шинах.

Если загорается сигнализатор низкого давления в шинах, необходимо как можно скорее остановить автомобиль, проверить состояние шин и довести в них уровень давления до нормы. Продолжение движения при низком давлении в шинах может привести к перегреву и механическому разрушению шин. Эксплуатация шин с давлением ниже нормы также приводит к увеличению расхода топлива, сокращению срока службы шин, а также может повлиять на управляемость и длину тормозного пути автомобиля.

Обратите внимание, что использование системы TPMS не означает отсутствие необходимости правильного обслуживания шин или поддержания в них надлежащего давления, даже если снижение уровня давления недостаточно для срабатывания сигнализатора низкого давления в шинах системы TPMS.

В автомобиле также предусмотрен индикатор неисправности системы TPMS, обеспечивающий контроль за правильной работой системы. На индикаторе неисправности системы TPMS предусмотрен отдельный индикатор, на котором отображается символ “TPMS”. Если индикатор неисправности горит, возможно неправильное определение или индикация низкого уровня давления в шинах. Неисправность системы TPMS может быть вызвана различными причинами, включая установку или замену шин или колес. Всегда проверяйте показания индикатора неисправности системы TPMS после замены одной или нескольких шин или колес или обмена их местами, чтобы убедиться в работоспособности системы TPMS.

* К СВЕДЕНИЮ

Если индикаторы системы TPMS, низкого давления и позиционные сигнализаторы не загораются в течение 3 секунд после поворота ключа зажигания в положение ВКЛ (ON) или запуска двигателя, либо если они горят после включения в течение около 3 секунд, обратитесь к ближайшему уполномоченному дилеру компании **HYUNDAI** для проверки системы.

F060100AFD



Сигнализатор низкого давления в шинах



Позиционный сигнализатор низкого давления в шинах

Загорание сигнализаторов системы контроля давления в шинах свидетельствует о значительном снижении уровня давления в одной или нескольких шинах. Позиционный сигнализатор низкого давления в шинах указывает, в какой шине давление ниже нормы (горит соответствующая положению шины лампа).

Если загорается любой из данных сигнализаторов, немедленно снизьте скорость и, избегая резких поворотов, плавно остановите автомобиль. В этом случае необходимо немедленно остановить автомобиль и проверить давление в шинах.

Доведите уровень давления в шинах до нормального значения, указанного на информационных табличках, расположенных на средней стойке панели наружной обшивки кузова со стороны водителя. Если у Вас нет возможности добраться до станции техобслуживания, или же шина не держит добавленный объем воздуха, замените шину с низким давлением на запасную.

Затем может включиться индикатор неисправностей TPMS (система мониторинга состояния шин), а сигнал Low Tire Pressure (низкое давление в шинах) может выключиться после повторного запуска двигателя и непрерывной езды в течение примерно 20 минут перед тем, как будет произведен ремонт и замена шины с низким давлением.

* К СВЕДЕНИЮ

Запасная шина не оснащена датчиком давления в шинах.



ВНИМАНИЕ

При холодной погоде сигнализатор низкого давления в шинах может загореться, если в шине установлено давление, рекомендованное для теплой погоды. Это не означает неисправность системы TPMS, поскольку понижение температуры приводит к пропорциональному понижению давления в шинах.

При движении из области с низкой температурой в область с высокой температурой и наоборот, или если внешняя температура значительно выше или ниже, необходимо проверить давление в шинах и довести его до рекомендуемого уровня.



ОСТОРОЖНО

- Опасность пониженного давления

Слишком низкое давление в шинах может привести к потере управления автомобилем и увеличению тормозного пути.

Продолжение движения при низком давлении в шинах может привести к перегреву и механическому разрушению шин.

F060200AFD

TPMS

**Индикатор
неисправности
системы TPMS
(система контроля
давления в шинах)**

Индикатор неисправности системы TPMS также загорается и продолжает гореть при наличии проблем в системе контроля давления в шинах. В случае неисправности датчика переднего левого колеса загорается индикатор неисправности системы TPMS. Однако если понижено давление в переднем правом, заднем левом или заднем правом колесах, одновременно с индикатором неисправности системы TPMS могут загореться сигнализаторы низкого давления в шинах и позиционные сигнализаторы.

Для определения причин неисправности выполните проверку автомобиля у уполномоченного дилера компании HYUNDAI.



ВНИМАНИЕ

- *Индикатор неисправности системы TPMS может также загораться при проезде автомобиля мимо кабелей электропередач или радиопередатчиков (например мимо поста автомобильной инспекции, государственных учреждений, радиовещательных станций, военных объектов, аэропортов, передающих станций и т.д. Возникающие при этом помехи могут вызвать сбой в работе системы контроля давления в шинах (TPMS).*
- *Индикатор неисправности системы TPMS может также загораться, если в автомобиле работают электронные устройства, например портативные компьютеры. Возникающие при этом помехи могут вызвать сбой в работе системы контроля давления в шинах (TPMS).*

F060300AFD

**Замена шины, оборудованной
системой TPMS**

Если шина спущена, появятся сигнальные сообщения Low Tire Pressure и Position (положение). Постарайтесь как можно скорее выполнить ремонт шины у авторизованного дилера компании HYUNDAI или же замените эту шину на запасную.



ВНИМАНИЕ

НИКОГДА не используйте состав для герметизации проколов для восстановления шины и не накачивайте спущенную шину. Использование герметика для шин может привести к повреждению датчика давления в шине. Если использовался герметик, потребуется замена датчика давления в шине.

В каждом колесе установлен датчик давления в шине, который установлен внутри шины позади золотникового штока. Необходимо использовать колеса, совместимые с системой TPMS. Рекомендуется всегда выполнять обслуживание шин у уполномоченного дилера компании HYUNDAI.

Даже если вы замените шину с низким давлением на компактную запасную шину, может включиться индикатор неисправности TPMS, а сигнал Low Tire Pressure может выключиться после повторного запуска двигателя и непрерывной езды в течение примерно 20 минут перед тем, как будет произведен ремонт и замена шины.

Однако если шины с низким давлением в автомобиле нет, сигнальные сообщения Low Tire Pressure и Position перестанут появляться, а индикатор неисправностей TPMS вновь будет активен через некоторое время, так как запасная шина не имеет датчика.

Как только шина с низким давлением надута заново до необходимого уровня давления и установлена на автомобиль, индикатор неисправности TPMS и сигнальные сообщения Low Tire Pressure и Position погаснут через несколько минут езды.

Если индикаторы не погаснут через несколько минут, обратитесь к авторизованному дилеру компании HYUNDAI.

Шина, давление в которой ниже нормы, может по внешнему виду не отличаться от шин с нормальным давлением. Для измерения давления в шинах всегда используйте качественные манометры. Обратите внимание, что в шине с более высокой температурой (например после движения) будет более высокий уровень давления, по сравнению с более холодной шиной (если автомобиль не двигался в течение более 3 часов или проехал менее 1,6 км за 3-часовой период).

Перед измерением давления в шине дождитесь, пока она остынет. Перед накачиванием шины до рекомендуемого давления убедитесь, что шина имеет нормальную температуру. Это означает, что автомобиль не двигался в течение 3 часов или проехал менее 1,6 км за 3-часовой период.



ВНИМАНИЕ

Если автомобиль оборудован системой контроля давления в шинах, не используйте герметик для шин. Использование жидкого герметика для шин может привести к повреждению датчика давления в шине.

⚠ ОСТОРОЖНО - TPMS

- Система TPMS не предназначена для оповещения о внезапном повреждении шины, вызванном внешними факторами, например острыми предметами на дороге.
- Если поведение автомобиля на дороге становится неустойчивым, немедленно снимите ногу с педали газа, плавно и с небольшим усилием нажмите на педаль тормоза и медленно остановите автомобиль в безопасном положении на дороге.

**⚠ ОСТОРОЖНО
- Защита TPMS**

Неадекватное использование, изменение или отключение компонентов системы контроля давления в шинах (TPMS) может повлиять на возможности системы по оповещению водителя о снижении давления в шинах или неисправности системы TPMS. Неадекватное использование, изменение или отключение компонентов системы контроля давления в шинах (TPMS) может привести к аннулированию гарантии на данную систему автомобиля.

ЕСЛИ СПУЩЕНА ШИНА

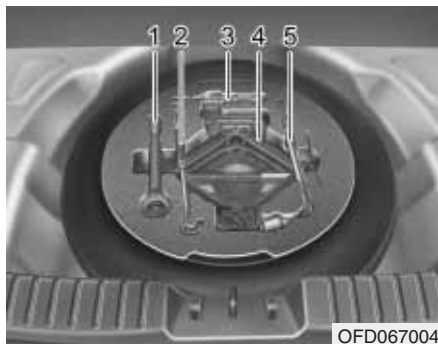

F070100AFD

Домкрат и инструменты

Запасная шина, домкрат, рукоятка домкрата и колесный ключ хранятся в багажнике. Уберите багаж под поддоном для того, чтобы достать инструменты.

- (1) Буксирный крюк
- (2) Рукоятка домкрата
- (3) Отвертка
- (4) Домкрат
- (5) Колесный ключ

F070101AUN

Инструкции по эксплуатации домкрата

Домкрат предназначен только для аварийной замены колеса.

Правильное хранение домкрата предотвратит его “громыхание” при движении автомобиля.

Выполнение инструкций по эксплуатации домкрата уменьшит риск получения травмы.

⚠ ОСТОРОЖНО - Замена шин

- **Никогда не проводите ремонт автомобиля на полосе дороги или шоссе.**
- **Для замены шины всегда съезжайте с дороги на обочину. Домкратом можно пользоваться на ровном, твердом грунте. При отсутствии твердого, ровного места на обочине обратитесь за помощью в службу буксировки.**

(Продолжение)

(Продолжение)

- **Пользуйтесь специально предназначенными для домкрата местами спереди и сзади автомобиля; никогда не упирайте домкрат в бамперы и любые другие части автомобиля.**
- **Автомобиль может легко скатиться с домкрата и стать причиной серьезной травмы или смерти. Нельзя подсовывать какую-либо часть тела под приподнятый домкратом автомобиль, необходимо использовать опорные стойки.**
- **Нельзя включать зажигание и запускать двигатель, пока автомобиль стоит на домкрате.**
- **Никому нельзя оставаться в стоящем на домкрате автомобиле.**
- **Убедитесь, что все дети находятся в безопасном месте вдали от дороги и от автомобиля, который собираются поднять домкратом.**

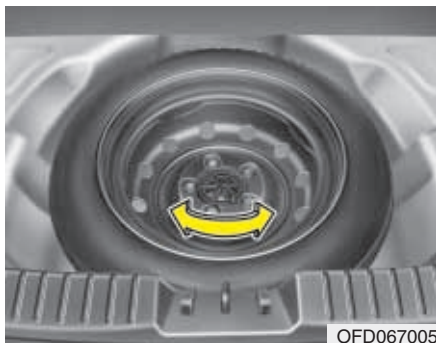

OFD067005

F070200AFD

Извлечение и хранение запасной шины

Поверните барашковый болт, держащий запасную шину, против часовой стрелки.

Установите шину в порядке, обратном порядку снятия.

Для предотвращения шума, возникающего при соприкосновении инструментов и запасной шины во время движения автомобиля, следует хранить их правильно.



OED066033

F070300AFD

Замена шин

1. Припаркуйтесь на ровном участке и надежно включите стояночный тормоз.
2. Передвиньте рычаг переключения передач в положение R (Задний ход) при ручной коробке передач или P (Парковка) при автоматической коробке передач.
3. Включите аварийную световую сигнализацию.



OFD067015

4. Достаньте из автомобиля колесный ключ, домкрат, рукоятку домкрата и запасное колесо.
5. Заблокируйте спереди и сзади колесо, диагонально противоположное месту установки домкрата.

⚠ ОСТОРОЖНО

- Замена шины

- Для предотвращения движения автомобиля во время замены колеса всегда включайте ручной тормоз полностью и блокируйте колесо, диагонально противоположное заменяемому.
- Рекомендуется подпирать колеса автомобиля тормозными колодками и не оставлять в нем никого при подъеме автомобиля домкратом.



6. Ослабьте каждую колесную гайку одним оборотом против часовой стрелки, но не откручивайте их до конца до отрыва колеса от земли.

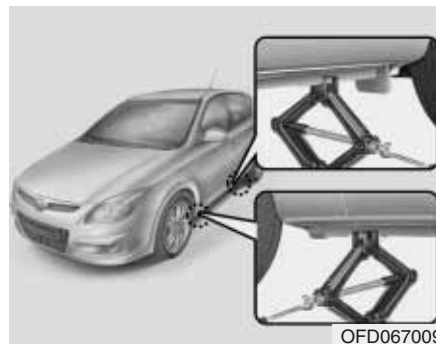

7. Установите домкрат в переднее или заднее положение для домкрата, ближайшее к заменяемому колесу. Ставьте домкрат в специально предназначенных местах под рамой. Места для установки домкрата представляют собой приваренные к раме пластины с двумя выступами и приподнятым краем для контакта с домкратом.

⚠ ОСТОРОЖНО

- Место расположения домкрата

Для уменьшения риска получения травмы не используйте ничего, кроме домкрата из комплекта автомобиля, установленного в специально предназначенном для него месте; никогда не ставьте домкрат под какой-либо другой частью автомобиля.



OUN046018

8. Вставив рукоятку домкрата и поворачивая ее по часовой стрелке, поднимайте автомобиль до тех пор, пока колесо не оторвется от земли. Это расстояние составляет примерно 30 мм (1,2 дюйма). Перед тем как откручивать колесные гайки, убедитесь в устойчивости автомобиля и в отсутствии возможностей его передвижения или соскальзывания.
9. Ослабьте колесные гайки и открутите их вручную. Плавно снимите колесо со шпилек и положите его плашмя, чтобы оно не укатилось. Для установки колеса на ступицу возьмите запасное колесо, совместите отверстия со шпильками и надвиньте колесо на них. При возникновении затруднений слегка наклоните колесо и совместите верхнее отверстие в колесе с верхней шпилькой. Затем покачайте колесо из стороны в сторону и надвиньте его на другие шпильки.

⚠ ОСТОРОЖНО

У колес и колпаков могут быть острые края. Чтобы не получить тяжелую травму, обращайтесь с ними осторожно. Перед установкой убедитесь в отсутствии инородных тел на ступице или на колесе (например, грязи, смолы, гравия и т.д.), что может помешать прочному соединению колеса со ступицей.

Если что-то такое имеется, уберите. При плохом соприкосновении монтажных поверхностей колеса и ступицы возможно ослабление колесных гаек с потерей колеса. Потеря колеса может привести к потере управления автомобилем. Это может стать причиной тяжелой травмы или смерти.

10. Для переустановки колеса придерживайте его на шпильках, накрутите на них колесные гайки и затяните их вручную. Гайки следует накручивать стороной с малым диаметром внутрь. Для уверенности в плотной посадке подержайте колеса, затем снова как можно сильнее затяните гайки вручную.

11. Поворачивая колесный ключ против часовой стрелки, опустите автомобиль на землю.

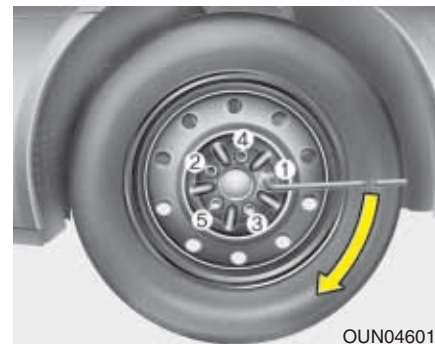

OUN046019

Затем установите ключ в соответствии с рисунком и затяните колесные гайки. Следите, чтобы торцевая насадка плотно обхватывала гайку. Не вставляйте на рукоятку ключа и не удлиняйте ее трубой. Пройдите колесо по кругу, затягивая каждую гайку, пока все не будут плотно затянуты.

Затем дважды проверьте затяжку каждой гайки. После замены колес как можно скорее обратитесь к авторизованному дилеру компании HYUNDAI, чтобы затянуть колесные гайки на нужный момент.

Момент затяжки колесных гаек:

Колесо из стали и алюминиевого сплава:

9 - 11 кгс м (65 - 79 фунт-фут)

При наличии манометра снимите колпачок с ниппеля и проверьте давление в шине. Если давление ниже нормы, доедьте на небольшой скорости до ближайшей станции техобслуживания и накачайте шину до нужного давления. Если оно слишком высокое, доведите его до нормы. После проверки и корректировки давления в шине не забывайте надевать колпачок ниппеля. Без колпачка возможна утечка воздуха из шины. При потере колпачка ниппеля купите новый и наденьте его как можно скорее.

После замены шины закрепите спущенное колесо в предназначенном для него месте и положите обратно на свои места домкрат и инструменты.



ВНИМАНИЕ

У колесных шпилек и гаек вашего автомобиля метрическая резьба. Во время снятия колеса проследите, чтобы затем установить те же самые гайки, а при их замене - гайки с метрической резьбой и аналогичным типом фаски. Установка гайки с неметрической резьбой на шпильку с метрической резьбой, или наоборот, не обеспечит надежного соединения колеса со ступицей и испортит шпильку так, что ее нужно будет заменить.

Имейте в виду, что у большинства колесных гаек неметрическая резьба. Будьте очень внимательны при проверке типа резьбы перед установкой купленных впоследствии колесных гаек или колес. Если сомневаетесь, проконсультируйтесь у авторизованного дилера HYUNDAI.



ОСТОРОЖНО

- Колесные шпильки

Повреждение шпилек может приводить к потере их способности удерживать колесо. Это может привести к потере колеса, столкновению и тяжелым травмам.

Для предотвращения "громыхания" домкрата, рукоятки домкрата, колесного ключа и запасного колеса складывайте их правильно.



ОСТОРОЖНО

- Не отвечающее требованиям давление в шине запасного колеса

Как можно скорее после установки запасного колеса проверьте давление в шине. При необходимости отрегулируйте его до заданного значения. Обратитесь к разделу 9 "Шины и колеса".

F070301AUN

Важно - использование компактного запасного колеса (при наличии)

В комплектацию автомобиля входит компактное запасное колесо. Компактное запасное колесо занимает меньше места, чем колесо обычного размера. Это колесо меньше обычного и предназначено только для временного использования.

ВНИМАНИЕ

- **При использовании компактного запасного колеса нужно ехать осторожно. При первой возможности компактное колесо нужно заменить на подходящее обычное колесо и обод.**
- **Не рекомендуется одновременно устанавливать более одного компактного запасного колеса на данный автомобиль.**

ОСТОРОЖНО

Уменьшенное запасное колесо должно использоваться только в случае повреждения одного из основных колес. Скорость автомобиля с установленным уменьшенным запасным колесом не должна превышать 80 км/ч (50 миль/ч). Поврежденное основное колесо должно быть отремонтировано или заменено как можно скорее, чтобы избежать поломки запасного колеса, которая может стать причиной травм или гибели людей.

Давление в шине компактного запасного колеса должно быть 420 кПа (60 фунтов на кв. дюйм).

*** К СВЕДЕНИЮ**

После установки запасного колеса проверьте давление в его шине. При необходимости отрегулируйте его до заданного значения.

Соблюдайте следующие меры предосторожности при использовании компактного запасного колеса:

- Ни при каких обстоятельствах не превышайте скорость 80 км/ч (50 миль/ч); при более высокой скорости можно испортить шину.
- Убедитесь, что ваша скорость достаточно мала для безопасного движения в данных дорожных условиях. Любые дорожные опасности, такие как выбоины и осколки камней, могут серьезно повредить компактные запасные шины.
- Продолжительное использование этой шины может привести к ее выходу из строя, потере управления автомобилем и травмам.
- Не превышайте максимально допустимую нагрузку и грузоподъемность, указанную на боковине шины компактного запасного колеса.

- Избегайте переезда через препятствия. Диаметр компактного запасного колеса меньше диаметра обычного колеса, поэтому дорожный просвет уменьшается примерно на 25 мм (1 дюйм), что опасно повреждением автомобиля.
- Не мойте автомобиль с установленным запасным колесом в автоматической автомойке.
- Не ставьте колесные цепи на компактное запасное колесо. По причине его меньшего размера нельзя правильно установить колесную цепь. Это может повредить автомобиль и привести к потере цепи.
- Нельзя устанавливать компактное запасное колесо на передний мост автомобиля, если нужно будет ехать по заснеженной или обледенелой дороге.
- Не используйте компактное запасное колесо на каком-либо другом автомобиле, потому что оно предназначено именно для Вашего автомобиля.
- Срок службы протектора на компактном запасном колесе короче, чем на обычном. Регулярно осматривайте компактное запасное колесо и заменяйте изношенные шины новыми такого же вида и размера, смонтированными на таких же дисках.
- Нельзя надевать временную запасную шину на любые другие колеса; также нельзя использовать стандартные шины, зимние шины, колпаки и декоративные кольца на временном запасном колесе. В противном случае возможно повреждение этих и других частей автомобиля.
- Не используйте более одного временного колеса одновременно.
- Нельзя ездить с прицепом, пока установлено временное колесо.

БУКСИРОВКА



F080100AFD

Служба буксировки

Если необходима аварийная буксировка, рекомендуется пользоваться услугами авторизованного дилера HYUNDAI или коммерческой службы технической помощи. Для предотвращения повреждений автомобиля необходимо правильно проводить процедуры подъема и буксировки. Рекомендуется использовать буксирные тележки для колес или эвакуаторы.

Для получения информации о буксировке прицепом обратитесь к главе «Буксировка прицепа» в разделе 5.

Можно буксировать автомобиль, приподняв передние колеса и оставив задние колеса на земле (без буксирных тележек).

Подложите под передние колеса буксирные тележки, если повреждены какие-либо из нагруженных колес или компонентов подвески, а также, если автомобиль буксируется передними колесами на земле.

При использовании коммерческого буксирного тягача и отсутствии буксирных тележек подниматься должна всегда передняя часть автомобиля, а не задняя.

⚠ ВНИМАНИЕ

Перед буксировкой проверьте уровень жидкости в АКП. Если он ниже диапазона «HOT» по масломерному щупу, добавьте жидкость. Если Вы не можете добавить жидкость, нужно использовать буксирную тележку

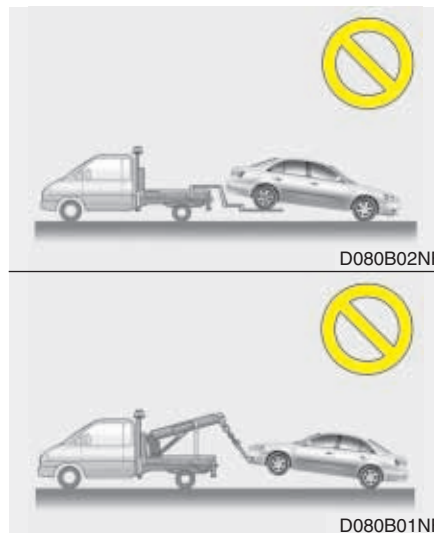

⚠ ВНИМАНИЕ

- Не буксируйте автомобиль задом, оставив передние колеса на земле, так можно повредить автомобиль.
- Не буксируйте автомобиль с помощью гибкой сцепки. Используйте оборудование для подъема колес или эвакуаторы.

При аварийной буксировке автомобиля без использования буксирных тележек для колес:

1. Переведите ключ зажигания в положение АСС (Вспомогательное).
2. Установите рычаг переключения передач в положение N (Нейтраль).
3. Снимите автомобиль со стояночного тормоза.



ВНИМАНИЕ

Не поставив рычаг переключения передач в положение N (Нейтраль), можно испортить коробку передач.

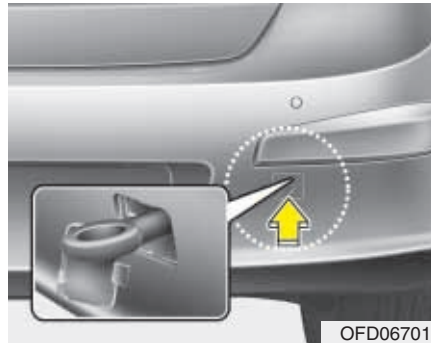

F080200AUN

Снимаемый буксирный крюк (задний)

1. Откройте дверь заднего багажного отделения и достаньте буксирный крюк из ящика инструментов.
2. Снимите крышку отверстия в заднем бампере, нажав на ее нижнюю часть.

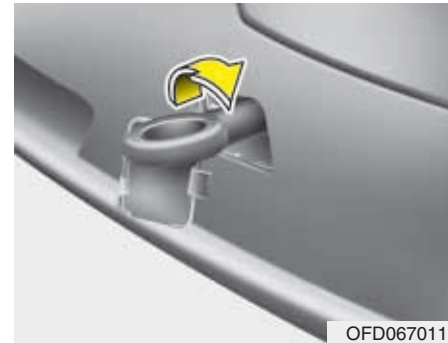

3. Установите буксирный крюк, вкручивая его по часовой стрелке до полного закрепления.
4. После использования вытащите буксирный крюк и поставьте крышку на место.

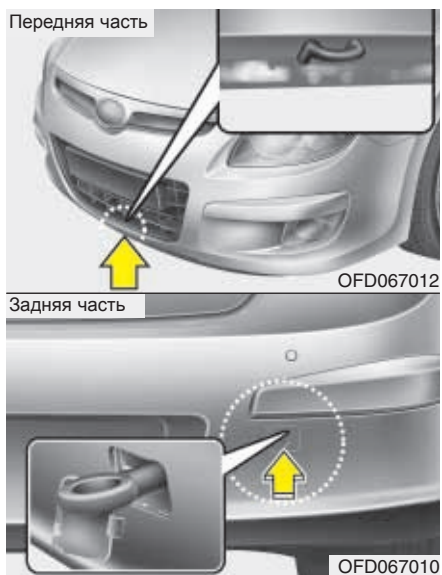

F080300AFD

Аварийная буксировка

Если необходима аварийная буксировка, рекомендуется пользоваться услугами авторизованного дилера HYUNDAI или коммерческой службы техпомощи.

Если при аварии буксирная служба помочь не может, автомобиль можно какое-то время буксировать с помощью троса или цепи, которые крепятся к аварийному буксирному крюку внизу передней (или задней) части автомобиля. Будьте очень осторожны при буксировке автомобиля. Водитель должен сидеть в автомобиле, чтобы управлять им и нажимать педали.

Такой способ буксировки допустим только на дорогах с твердым покрытием на небольших расстояниях и малой скорости. Колеса, мосты, трансмиссия, рулевое управление и тормоза должны быть в хорошем состоянии.

- Не используйте буксирные крюки для вытаскивания автомобиля из грязи, песка или другой среды, из которой он не может выбраться самостоятельно.
- Избегайте ситуаций буксировки более тяжелого автомобиля более легким.
- Водителям обоих автомобилей нужно часто общаться друг с другом.



ВНИМАНИЕ

- **Прикрепите буксирный трос к буксирному крюку.**
 - **Использование для буксировки вместо буксирного крюка другой части автомобиля может испортить его кузов.**
 - **Пользуйтесь только теми тросами или цепями, которые специально предназначены для буксировки автомобилей. Надежно прикрепите трос или цепь к имеющемуся буксирному крюку.**
- Перед аварийной буксировкой убедитесь, что крюк не сломан и не поврежден.
 - Надежно прикрепите трос или цепь к крюку.
 - Не дергайте крюк. Прикладывайте постепенное и равномерное усилие.
 - Во избежание повреждения крюка не тяните его в стороны или в вертикальном направлении. Всегда тяните прямо вперед.

⚠ ОСТОРОЖНО

Будьте очень осторожны при буксировке автомобиля.

- Избегайте резких стартов и других маневров, накладывающих дополнительную нагрузку на аварийный буксирный крюк, трос или цепь. Крюк, буксирный трос или цепь могут сломаться и причинить серьезные травмы или повреждения.
- Если неисправный автомобиль не может двигаться, не продолжайте буксировку принудительно. Обратитесь за помощью к авторизованному дилеру компании HYUNDAI или профессиональную эвакуационную службу.
- Буксируйте автомобиль как можно более прямо.
- Не стойте рядом с автомобилем во время буксировки.

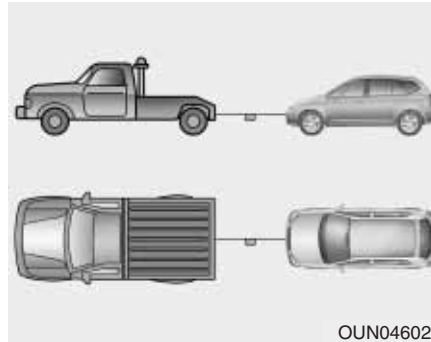

OUN046024

- Длина буксирного троса не должна превышать 5 м (16 футов). Для заметности прикрепите белую или красную ткань (шириной около 30 см (12 дюймов)) посередине троса.
- Едьте аккуратно, чтобы при буксировке не ослабевал буксирный трос.

F080301AUN

Меры предосторожности при буксировке аварийного автомобиля

- Поверните ключ зажигания в положение ACC (Вспомогательное), чтобы не заблокировалось рулевое колесо.
- Установите рычаг переключения передач в положение N (Нейтраль).
- Снимите автомобиль со стояночного тормоза.
- Нажимайте педаль тормоза с силой больше обычной из-за ослабления работы тормоза.
- Для рулевого управления потребуется больше усилий из-за отключения системы гидроусиления руля.
- Если Вы спускаетесь вниз по длинному склону, эффективность работы тормозов снизится из-за их перегрева. Чаще останавливайтесь и давайте тормозам остыть.

⚠ ВНИМАНИЕ

Буксировка автомобиля на всех четырех колесах допускается только передним ходом. Убедитесь, что коробка передач стоит на нейтральной передаче. Не буксируйте со скоростью выше 40 км/ч (25 миль/ч) и на расстояние более 25 км (15 миль). Убедитесь, что ключ зажигания находится в положении АСС (Вспомогательное) и рулевое колесо разблокировано. Водитель должен сидеть в буксируемом автомобиле, чтобы управлять им и нажимать педали.

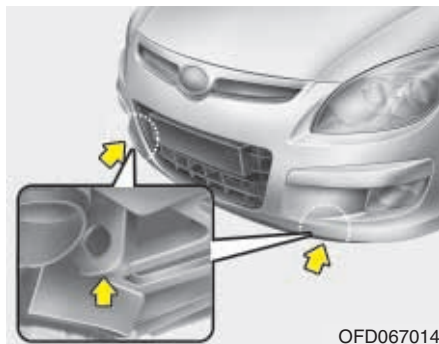

OFD067014

F080400AFD

Крюк для крепления к платформе (для буксировки на эвакуаторе)

⚠ ОСТОРОЖНО

Не используйте для буксировки крюки под передней частью автомобиля. Эти крюки предназначены ТОЛЬКО для крепления к платформе. Использование крепежных крюков для буксировки приведет к повреждению крепежных крюков или переднего бампера и может стать причиной тяжелой травмы.

Отсек двигателя / 7-2
Комплекс работ по техническому обслуживанию / 7-4
Техническое обслуживание, выполняемое
владельцем автомобиля / 7-7
Комплекс работ по периодическому техническому
обслуживанию / 7-9
Позиции периодического технического
обслуживания / 7-22
Система смазки двигателя / 7-26
Жидкость системы охлаждения / 7-28
Тормозная жидкость и жидкость в приводе
выключения сцепления / 7-31
Жидкость коробки передач коробки передач / 7-33
Жидкость омывателя ветрового стекла / 7-35
Стояночный тормоз / 7-36
Топливный фильтр / 7-37
Воздушный фильтр / 7-38

Техническое обслуживание

7

Воздушный фильтр системы управления
микроклиматом / 7-40
Щётки стеклоочистителя / 7-42
Аккумуляторная батарея / 7-45
Колеса и шины / 7-48
Плавкие предохранители / 7-62
Лампы освещения / 7-71
Уход за внешним видом автомобиля / 7-78
Система снижения токсичности выбросов / 7-85

ОТСЕК ДВИГАТЕЛЯ

■ Бензиновый двигатель (1.4L/1.6L)

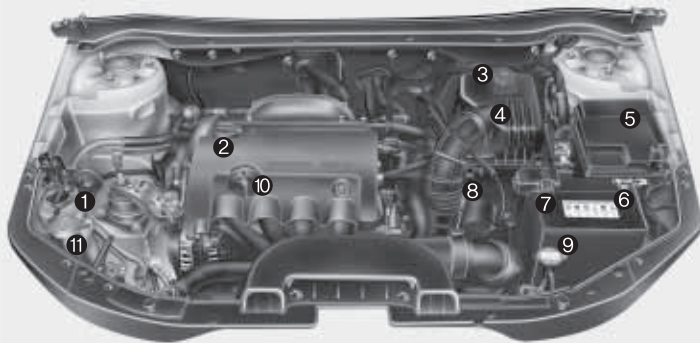

1. Расширительный бачок для жидкости системы охлаждения
 2. Крышка маслозаливной горловины двигателя
 3. Бачок для тормозной жидкости
 4. Воздушный фильтр
 5. Блок плавких предохранителей
 6. Отрицательная клемма аккумуляторной батареи
 7. Положительная клемма аккумуляторной батареи
 8. Контрольный щуп проверки уровня трансмиссионной жидкости в автоматической коробке передач*
 9. Крышка радиатора
 10. Масляный щуп
 11. Бачок омывателя ветрового стекла
- * : при наличии

■ Бензиновый двигатель (2.0L)

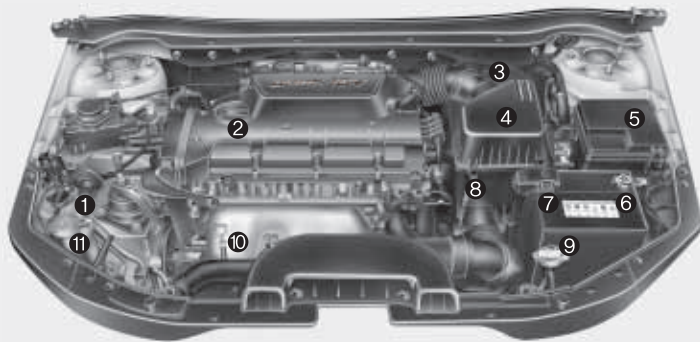

G010000AFD

OFD077002/OFD077003

■ Дизельный двигатель (1.6L)

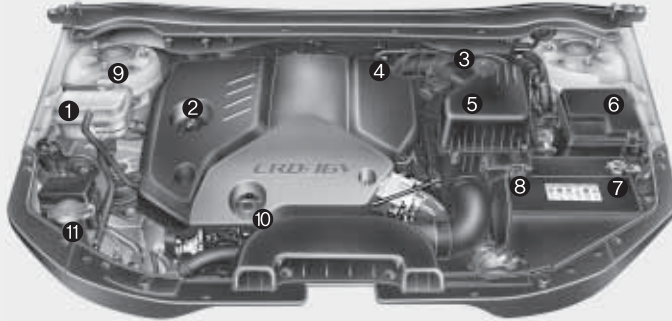

1. Расширительный бачок для жидкости системы охлаждения
2. Крышка маслозаливной горловины двигателя
3. Бачок для тормозной жидкости
4. Топливный фильтр
5. Воздушный фильтр
6. Блок плавких предохранителей
7. Отрицательная клемма аккумуляторной батареи
8. Положительная клемма аккумуляторной батареи
9. Крышка радиатора
10. Масляный щуп
11. Бачок омывателя ветрового стекла

■ Дизельный двигатель (2.0L)

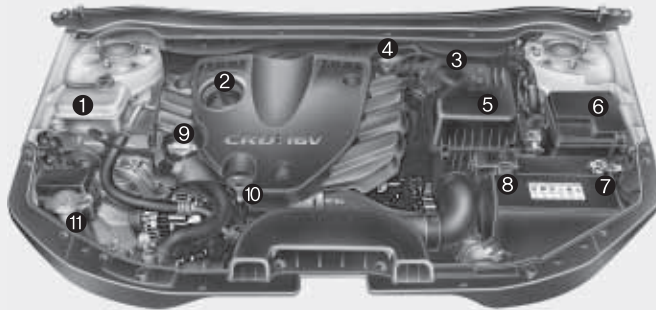

OFD077004/OFD077001

КОМПЛЕКС РАБОТ ПО ТЕХНИЧЕСКОМУ ОБСЛУЖИВАНИЮ

G020000AFD

При проведении любых работ по техническому обслуживанию или проверке технического состояния автомобиля следует проявлять наивысшую степень осторожности во избежание повреждения автомобиля или получения травм.

При наличии каких-либо сомнений в отношении проведения проверки технического состояния автомобиля или его обслуживания настоятельно рекомендуется, чтобы эти работы выполнялись авторизованными дилерами компании HYUNDAI.

В штат этих компаний входят специалисты, подготовленные компанией-производителем, а при проведении работ используются оригинальные запасные части. Для получения квалифицированной консультации или проведения качественного обслуживания обратитесь к авторизованному дилеру компании HYUNDAI.

Не отвечающее требованиям, незаконченное или недостаточное техническое обслуживание может привести к возникновению неисправностей, способных стать причиной повреждения автомобиля, дорожно-транспортного происшествия или получения травм.

G020100AFD

Ответственность владельца

* К СВЕДЕНИЮ

Владелец несет ответственность за проведение технического обслуживания автомобиля и хранение документации.

Необходимо сохранять документы, подтверждающие проведение надлежащего технического обслуживания автомобиля в соответствии с картами периодического технического обслуживания, приведенными ниже. Эти данные необходимы для подтверждения соответствия требованиям к работам по ремонту и техническому обслуживанию, указанным в гарантийных обязательствах.

Подробная информация о гарантийных обязательствах содержится в паспорте технического обслуживания.

Гарантийные обязательства не распространяются на работы по ремонту и регулировке, проводимые для устранения последствий технического обслуживания, не соответствующего требованиям производителя, или невыполнения необходимого технического обслуживания.

Рекомендуется проведение технического обслуживания и ремонта автомобиля авторизованными дилерами компании HYUNDAI. Авторизованные дилеры компании HYUNDAI соответствуют высоким требованиям стандартов качества, принятых компанией HYUNDAI, и обеспечиваются с ее стороны технической поддержкой. Это позволяет обеспечивать высокий уровень обслуживания.

G020200AFD

Меры предосторожности при проведении технического обслуживания владельцем автомобиля

Неправильное или неполное проведение технического обслуживания может привести к возникновению неисправностей. В данном разделе даны указания по выполнению только наиболее простых операций по техническому обслуживанию.

Как уже пояснялось в данном разделе, некоторые виды работ могут выполняться только авторизованным дилером компании HYUNDAI с использованием специализированных инструментов и приспособлений.

*** К СВЕДЕНИЮ**

Неправильное техническое обслуживание, проводимое владельцем автомобиля в течение гарантийного срока, может сказываться на действии гарантии. Для получения более подробной информации обращайтесь к отдельному паспорту технического обслуживания, который выдается при покупке автомобиля. Если выполнение какого-либо вида работ по ремонту или техническому обслуживанию автомобиля вызывает у Вас затруднение, обратитесь к авторизованному дилеру компании HYUNDAI.

⚠ ОСТОРОЖНО

- Работы по техническому обслуживанию

- Проведение работ по техническому обслуживанию автомобиля может быть сопряжено с опасностью для здоровья. При выполнении некоторых видов работ вы можете получить серьезные травмы. При отсутствии у владельца автомобиля необходимых знаний и опыта или соответствующих инструментов и оборудования работы должны проводиться авторизованным дилером компании HYUNDAI.

(продолжение)

(продолжение)

- Выполнение работ под капотом при работающем двигателе может представлять опасность для здоровья. Опасность усиливается, если на вас надеты ювелирные изделия или свободная одежда. Они могут попасть в движущиеся детали и стать причиной травмы. Таким образом, если вам необходимо держать двигатель включенным при выполнении работ под капотом, убедитесь, что вы сняли все ювелирные изделия (особенно кольца, браслеты, часы и ожерелья), а также галстук, шарф и аналогичные элементы одежды, прежде чем приближаться к работающему двигателю или вентиляторам охлаждения.

ОСТОРОЖНО

- Для автомобилей с дизельным двигателем

Не допускайте проведения работ по обслуживанию системы впрыска топлива при работающем двигателе или в пределах 30 секунд после его выключения. Насос высокого давления, топливный коллектор, форсунки и трубопроводы высокого давления находятся под действием высокого давления даже после выключения двигателя. Струя топлива, образующаяся в месте негерметичности, при контакте с телом человека может привести к серьезной травме. Люди с электронными стимуляторами сердца не должны приближаться более чем на 30 см к электронному блоку управления ECU или электрической проводке в двигательном отсеке при работающем двигателе, поскольку высокие токи в электронной системе управления двигателем могут создавать мощные магнитные поля.

ТЕХНИЧЕСКОЕ ОБСЛУЖИВАНИЕ, ВЫПОЛНЯЕМОЕ ВЛАДЕЛЬЦЕМ АВТОМОБИЛЯ

G030000AFD

Ниже даны перечни проверок технического состояния автомобиля, которые должны проводиться с указанной периодичностью владельцем или авторизованным дилером компании HYUNDAI для обеспечения безопасной и надежной работы автомобиля.

Помимо этого, ваш дилер должен принимать во внимание все неблагоприятные условия эксплуатации.

Данные проверки технического состояния, выполняемые владельцем автомобиля, в основном, не подпадают под действие гарантийных обязательств. В связи с этим, в некоторых случаях владелец должен будет оплатить выполнение работ, а также использованные детали и смазочные материалы.

График технического обслуживания, проводимого владельцем автомобиля

G030101AUN

При заправке автомобиля топливом:

- Проверьте уровень моторного масла.
- Проверьте уровень охлаждающей жидкости в бачке.
- Проверьте уровень жидкости в бачке омывателя ветрового стекла.
- Убедитесь, что все шины накачаны до нормального давления.



ОСТОРОЖНО

Соблюдайте осторожность, проверяя уровень охлаждающей жидкости при горячем двигателе. Горячая охлаждающая жидкость и пар, выходящие под давлением из бачка, могут стать причиной ожога или другой травмы.

G030102AUN

В процессе эксплуатации автомобиля:

- Отмечайте все изменения в звуке выхлопа, а также появление запаха выхлопных газов в салоне.
- Следите за вибрацией рулевого колеса. Обращайте внимание на возрастание усилия, требуемого для поворота рулевого колеса, появление люфта в рулевом колесе, изменение его нейтрального положения.
- Обращайте внимание, не происходит ли постоянного небольшого “увода” автомобиля в одну сторону при движении по гладкой ровной дороге.
- Во время торможения прислушивайтесь к работе систем автомобиля, отмечайте появление необычных звуков, смещение в одну сторону, увеличение хода педали тормоза или возрастание усилия при ее нажатии.
- В случае ошибочного выбора передачи или каких-либо изменений в работе коробки передач проверьте уровень трансмиссионной жидкости.

- Проверьте работу автоматической коробки передач в режиме “Р” (парковка).
- Проверьте работу стояночного тормоза.
- Убедитесь в отсутствии следов утечек жидкостей под днищем автомобиля (вода, капающая из системы кондиционирования воздуха в процессе работы или после выключения, не является признаком неисправности).

G030103AUN

Не реже одного раза в месяц:

- Проверьте уровень охлаждающей жидкости в расширительном бачке.
- Проверьте работу всех внешних осветительных приборов, включая стоп-сигналы, указатели поворота и лампы аварийной сигнализации.
- Проверьте давление воздуха во всех шинах, включая запасное колесо.

G030104AUN

***Не реже двух раз в год
(т.е. каждую весну и осень):***

- Проверьте гибкие шланги радиатора, отопителя и кондиционера на отсутствие утечек и повреждений.
- Проверьте работу омывателя и стеклоочистителя ветрового стекла. Очистите щетки стеклоочистителя куском чистой ткани, смоченной промывочной жидкостью.
- Проверьте регулировку фар.
- Проверьте глушитель, выхлопные трубы, кожухи и хомуты.
- Убедитесь в отсутствии износа и правильном функционировании поясно-плечевых ремней безопасности.
- Убедитесь в отсутствии износа шин и нормальной затяжке гаек крепления колес.

G030105AFD

Не реже одного раз в год:

- Прочистите дренажные отверстия в кузове и дверях автомобиля.
- Смажьте петли и ограничители открытия дверей, а также петли капота.
- Смажьте замки и защелки дверей и капота.
- Смажьте резиновые уплотнители дверей.
- Перед началом теплого времени года проверьте систему кондиционирования воздуха.
- Проверьте состояние и смажьте механические элементы управления автоматической коробки передач.
- Очистите аккумуляторную батарею и ее клеммы.
- Проверьте уровень тормозной жидкости (и жидкости в приводе выключения сцепления).

ПОЗИЦИИ ПЕРИОДИЧЕСКОГО ТЕХНИЧЕСКОГО ОБСЛУЖИВАНИЯ

G050100AUN

Моторное масло и масляный фильтр двигателя

Моторное масло и масляный фильтр двигателя следует менять с периодичностью, указанной в графике технического обслуживания. При эксплуатации автомобиля в тяжелых условиях замену необходимо производить чаще.

G050200AUN

Приводные ремни

Проверьте все приводные ремни на наличие порезов, трещин, повышенного износа или загрязнения маслом и замените их в случае необходимости. Следует периодически проверять натяжение приводных ремней и регулировать его в случае необходимости.

G050300AFD

Фильтрующий элемент топливного фильтра

Забитый грязью топливный фильтр может быть причиной ограничения скорости, на которой возможно движение автомобиля, отказа системы снижения токсичности и плохого запуска двигателя. Если в топливном баке накапливается избыточное количество посторонних веществ, то может потребоваться более частая замена топливного фильтра.

После установки нового фильтра дайте двигателю поработать несколько минут и проверьте отсутствие течи в местах соединений. Установка топливного фильтра должна производиться авторизованными дилерами компании HYUNDAI.

G050400AFD

Топливные трубопроводы, гибкие шланги и соединения

Проверьте топливные трубопроводы, шланги подачи топлива и соединения на предмет наличия утечек и повреждений. Для замены любых поврежденных или протекающих шлангов немедленно обратитесь к официальному дилеру HYUNDAI.

⚠ ОСТОРОЖНО

- Только для автомобилей
с дизельным двигателем

Не допускайте проведения работ по обслуживанию системы впрыска топлива при работающем двигателе или в пределах 30 секунд после его выключения. Насос высокого давления, топливный коллектор, форсунки и трубопроводы высокого давления являются источником высокого давления даже после выключения двигателя. Струя топлива из места утечки может привести к серьезным телесным повреждениям при контакте с телом человека. Люди с электронными стимуляторами работы сердца не должны приближаться более чем на 30 см к электронному блоку управления ECU или электрической проводке в двигательном отсеке при работе двигателя, поскольку высокие токи в системе Common Rail являются источником сильных магнитных полей.

G050500AUN

Ремень привода газораспределительного механизма (при наличии)

Проверьте все детали, имеющие отношение к работе ремня привода газораспределительного механизма, на отсутствие повреждений или деформации. Немедленно замените любую поврежденную деталь.

G050600AUN

Шланг вентиляции и крышка заливной горловины топливного бака

Состояние шланга вентиляции топливного бака и крышки его заливной горловины следует проверять с периодичностью, указанной в графике технического обслуживания. Убедитесь в том, что замена шланга вентиляции топливного бака или крышки его заливной горловины произведена должным образом.

G050700AUN

Шланги вакуумной системы и системы вентиляции картера двигателя (при наличии)

Проверьте поверхность гибких шлангов на отсутствие признаков термических и/или механических повреждений. Сигналами ухудшения их качества являются жесткость и хрупкость резинового покрытия, трещины, разрывы, порезы, повреждения абразивного характера и излишнее разбухание. Особое внимание следует уделять тем поверхностям гибких шлангов, которые располагаются вблизи от мощных источников тепла, таких как выхлопной коллектор.

Проверьте гибкие шланги по всей их длине для того, чтобы убедиться в отсутствии их контакта с каким-либо источником тепла, острыми кромками или движущимися частями, что может стать причиной их термического повреждения или механического износа. Проверьте все места соединений гибких шлангов (хомуты, штуцеры и пр.), чтобы убедиться в надежности их крепления и отсутствии утечек. При наличии любого признака износа, старения или повреждений следует немедленно заменить гибкие шланги.

G050800AFD

Воздушный фильтр

При замене рекомендуется использовать оригинальный воздушный фильтр, поставляемый компанией HYUNDAI.

G050900AUN

Свечи зажигания (для бензинового двигателя)

Убедитесь в том, что тепловые характеристики установленных свечей зажигания соответствуют заданным требованиям.

G051000AFD

Зазор клапанов (при наличии)

Проверьте при наличии сильного шума в клапанах и/или вибрации двигателя и отрегулируйте при необходимости. Эту операция должна выполняться авторизованным дилером компании HYUNDAI.

G051100AUN

Система охлаждения

Проверьте элементы системы охлаждения двигателя, такие как радиатор, расширительный бачок, гибкие шланги и места соединений, на отсутствие утечек и повреждений. Замените все поврежденные детали.

G051200AUN

Охлаждающая жидкость

Замена охлаждающей жидкости должна производиться с периодичностью, указанной в графике технического обслуживания.

G051300AUN

Масло механической коробки передач (при наличии)

Проверьте уровень масла в механической коробке передач в соответствии с графиком технического обслуживания.

G051400AUN

Жидкость автоматической коробки передач (при наличии)

Уровень жидкости в автоматической коробке передач должен находиться в пределах диапазона "HOT" щупа после того, как двигатель и коробка передач достигли нормальной рабочей температуры. Проверяйте уровень жидкости в автоматической коробке передач при работающем двигателе, нахождении селектора автоматической коробки передач в нейтральном положении и должным образом затянутом стояночном тормозе.

G051500AUN

Трубопроводы и гибкие шланги тормозной системы

Внешним осмотром проверьте правильность установки, отсутствие потертостей, трещин, износа и любых утечек. Немедленно замените все поврежденные или изношенные детали.

G051600AUN

Тормозная жидкость

Проверьте уровень тормозной жидкости в расширительном бачке тормозной системы. Уровень должен находиться между рисками “MIN” и “MAX” на боковой поверхности бачка. Используйте только тормозную жидкость, соответствующую классам DOT 3 или DOT 4.

G051700AUN

Стояночный тормоз

Проверьте состояние стояночного тормоза, включая педаль стояночного тормоза и тросы его привода.

G051900AUN

Дисковые тормоза, тормозные колодки, суппорты и диски

Проверьте тормозные колодки на отсутствие повышенного износа, диски - на отсутствие биения и износа, суппорты - на отсутствие утечки тормозной жидкости.

G052100AUN

Болты крепления подвески

Проверьте узлы крепления элементов подвески на отсутствие ослабления затяжки болтов или повреждений. Затяните резьбовые соединения с указанным моментом затяжки.

G052200AUN

Картер, привод и чехлы рулевого механизма / шаровая опора нижнего рычага

Остановите автомобиль, выключите двигатель и проверьте отсутствие излишнего люфта рулевого колеса.

Проверьте рулевой привод на отсутствие деформаций и повреждений. Проверьте состояние защитных чехлов и шаровых опор на отсутствие износа, трещин или повреждений. Замените все поврежденные детали.

G052400AUN

Валы привода колес и чехлы

Проверьте валы привода колес, чехлы и хомуты на отсутствие трещин, износа или повреждений. Замените все поврежденные детали и восстановите набивку узлов консистентной смазкой в случае необходимости.

G052500AUN

Хладагент системы кондиционирования (при наличии)

Проверьте магистрали кондиционера и места соединений на отсутствие утечек и повреждений.

СИСТЕМА СМАЗКИ ДВИГАТЕЛЯ

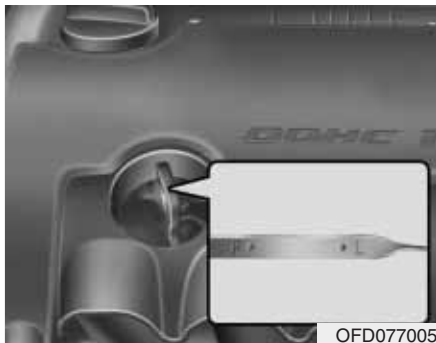

OFD077005

G060100AUN

Проверка уровня моторного масла

1. Убедитесь, что автомобиль установлен на горизонтальной поверхности.
2. Запустите двигатель и дайте ему прогреться до нормальной рабочей температуры.
3. Выключите двигатель и подождите несколько минут (около 5 минут), чтобы дать маслу возможность стечь в поддон картера.

4. Извлеките щуп, вытрите начисто и повторно вставьте до упора.

⚠ ОСТОРОЖНО - Шланг радиатора

Проявляйте максимальную осторожность во избежание прикосновения к патрубку радиатора во время долива масла или проверки уровня масла в двигателе, поскольку он может быть нагрет до температуры, способной вызвать ожог.

5. Повторно извлеките щуп и проверьте уровень. Уровень должен находиться между метками "F" и "L".



OFD077007

Если он находится вблизи метки "L", долейте такое количество масла, чтобы уровень поднялся до метки "F". **Не заливайте избыточное количество масла.**

Для предотвращения разлива масла на элементы двигателя используйте воронку.

Используйте только рекомендуемые марки моторных масел. (См. "Рекомендуемые смазочные материалы и информация об объемах" в разделе 9).

G060200AFD

Замена моторного масла и фильтра

Замена моторного масла и масляного фильтра должна производиться авторизованным дилером компании HYUNDAI в соответствии с графиком технического обслуживания, приведенным в начале данного раздела.



⚠ ОСТОРОЖНО

При продолжительном контакте с кожей отработанное моторное масло может вызвать раздражение или рак кожи. Отработанное моторное масло содержит химические вещества, которые вызывали у лабораторных животных заболевание раком. Чтобы предохранить кожу, тщательно мойте руки с мылом в теплой воде сразу после работы с отработанным маслом.

ЖИДКОСТЬ СИСТЕМЫ ОХЛАЖДЕНИЯ

G070000AFD

В систему охлаждения высокого давления входит бачок, заполненный всепогодной охлаждающей жидкостью с низкой температурой замерзания. Охлаждающая жидкость заливается в бачок на заводе-изготовителе.

Проверяйте степень защиты от замерзания и уровень охлаждающей жидкости не реже одного раза в год, перед началом зимнего сезона или перед поездкой в районы с холодным климатом.

G070100AFD

Проверка уровня охлаждающей жидкости

⚠ ОСТОРОЖНО - Снятие крышки радиатора

- Не следует открывать крышку радиатора при работающем или горячем двигателе. Это может привести к повреждению системы охлаждения и двигателя, а также может стать причиной тяжелых травм в результате выброса горячей охлаждающей жидкости или пара.

(Продолжение)

(Продолжение)

- Выключите двигатель и дождитесь, пока он остынет. Снимая крышку радиатора, проявляйте особую осторожность. Оберните крышку толстой тканью и медленно проверните ее против часовой стрелки до первого упора. Отойдите в сторону, пока будет происходить стравливание давления в системе охлаждения. Убедившись, что давление сброшено, нажмите на крышку радиатора, используя толстую ткань, и, продолжая вращение против часовой стрелки, снимите крышку.
- Даже если двигатель выключен, не снимайте крышку радиатора или сливную пробку, пока двигатель и радиатор не остынут. До этого момента горячая охлаждающая жидкость и пар, выходящие под давлением, могут привести к серьезной травме.

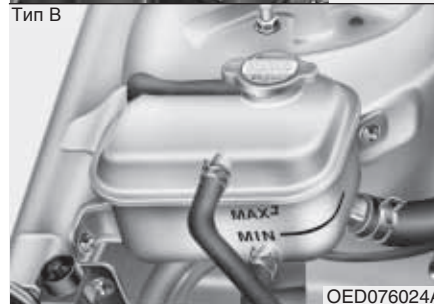
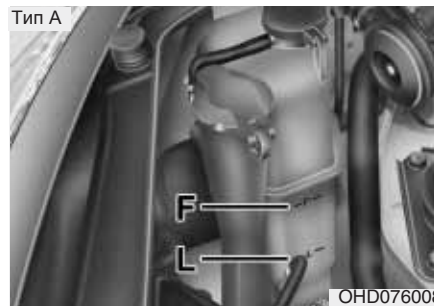

Проверьте состояние всех шлангов систем охлаждения и обогрева, а также их соединения. Замените все изношенные или имеющие вздутия шланги.

Уровень охлаждающей жидкости должен находиться между отметками "L(MIN)" и "F(MAX)" на стенке расширительного бачка при холодном двигателе.

Если уровень охлаждающей жидкости низкий, долейте достаточное количество рекомендуемой охлаждающей жидкости, чтобы обеспечить защиту от замерзания и коррозии. Доведите уровень до метки "F(MAX)", но не заливайте избыточное количество жидкости. Если осуществлять доливку охлаждающей жидкости приходится слишком часто, обратитесь к авторизованному дилеру компании HYUNDAI для проверки системы охлаждения.

G070101AUN

Рекомендуемая жидкость системы охлаждения

- Для охлаждающей смеси используйте только мягкую (деминерализованную) воду.
- Двигатель автомобиля имеет алюминиевые детали и должен быть защищен от коррозии и замерзания с помощью охлаждающей жидкости на основе этиленгликоля.
- ЗАПРЕЩАЕТСЯ использовать метиловый и этиловый спирты, а также добавлять их в рекомендуемые охлаждающие жидкости.

- Не следует использовать растворы, в которых содержится более 60% или менее 35% антифриза, поскольку они обладают пониженной эффективностью.

Процентное содержание компонентов смеси приведено в следующей таблице.

Температура окружающего воздуха	Процентное содержание компонентов смеси (объем)	
	Антифриз	Вода
-15°C (5°F)	35	65
-25°C (-13°F)	40	60
-35°C (-31°F)	50	50
-45°C (-49°F)	60	40

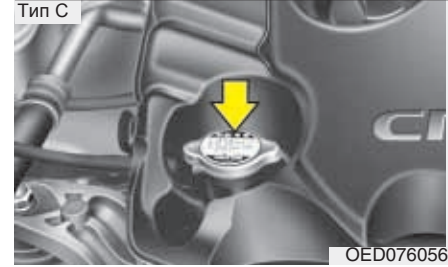
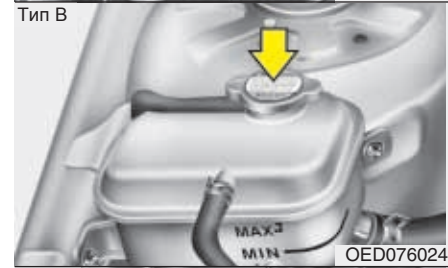

⚠ ОСТОРОЖНО - Крышка радиатора

Не открывайте крышку радиатора при горячем двигателе и радиаторе. Горячая охлаждающая жидкость и пар, выходящие под давлением, могут привести к серьезной травме.

G070200AFD

Замена охлаждающей жидкости

Замена охлаждающей жидкости должна производиться авторизованным дилером компании HYUNDAI в соответствии с графиком технического обслуживания, приведенным в начале данного раздела.

⚠ ВНИМАНИЕ

Оберните горловину радиатора толстой тканью перед тем, как залить охладитель, с целью предотвратить перелив охладителя через горловину и попадание его в другие части двигателя, в частности, в генератор.

⚠ ОСТОРОЖНО - Охлаждающая жидкость

- Не заливайте охлаждающую жидкость радиатора или антифриз в бачок омывателя.
- Охлаждающая жидкость радиатора может серьезно ухудшить видимость при распылении ее на ветровое стекло и стать причиной потери управления автомобилем или повредить лакокрасочное покрытие и обшивку кузова.

ТОРМОЗНАЯ ЖИДКОСТЬ И ЖИДКОСТЬ В ПРИВОДЕ ВЫКЛЮЧЕНИЯ СЦЕПЛЕНИЯ (ПРИ НАЛИЧИИ)

Бачок для тормозной жидкости



OHD076011

Бачок для жидкости в приводе выключения сцепления (при наличии)

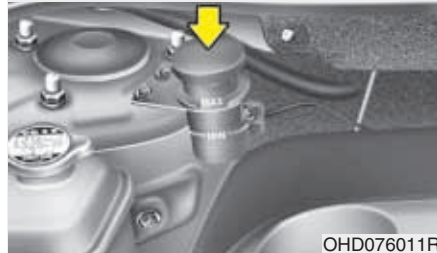

OHD076011R

G080100AFD

Проверка уровня тормозной жидкости / жидкости в приводе выключения сцепления

Периодически проверяйте уровень тормозной жидкости в расширительном бачке.

Уровень должен находиться между рисками "MIN" и "MAX" на боковой поверхности бачка.

Перед снятием крышки бачка и доливом жидкости тщательно очистите поверхность вокруг крышки бачка во избежание загрязнения тормозной жидкости/жидкости в приводе выключения сцепления.

Если уровень низкий, долейте жидкость до отметки "MAX". По мере увеличения пробега уровень будет снижаться. Это связано с состоянием накладок тормозов и не является признаком неисправности. Если уровень жидкости чрезмерно низкий, необходимо, чтобы авторизованный дилер компании HYUNDAI произвел проверку состояния тормозной системы.

Используйте только рекомендуемые марки тормозной жидкости / жидкости в приводе выключения сцепления. (См. "Рекомендуемые смазочные материалы и информация об объемах" в разделе 9).

Не следует смешивать различные типы тормозных жидкостей.

⚠ ОСТОРОЖНО
- Утечка тормозной жидкости

В случае если часто требуется доливать тормозную жидкость, автомобиль должен быть проверен авторизованным дилером компании HYUNDAI.

⚠ ОСТОРОЖНО

- Тормозная жидкость

Необходимо осторожно обращаться с тормозной жидкостью / жидкостью в приводе выключения сцепления при ее замене или доливе. Не допускайте попадания тормозной жидкости в глаза. При попадании тормозной жидкости в глаза, немедленно промойте их большим количеством проточной водопроводной воды. После этого необходимо как можно скорее провести медицинское обследование глаз.

⚠ ВНИМАНИЕ

Следите за тем, чтобы тормозная жидкость / жидкость в приводе выключения сцепления не попадала на лакокрасочное покрытие кузова автомобиля, поскольку это приведет к его повреждению. Не следует использовать тормозную жидкость / жидкость в приводе выключения сцепления, которая в течение продолжительного времени находилась в контакте с воздухом, поскольку в этом случае ее качество не может быть гарантировано. В этом случае ее необходимо утилизировать. Используйте только рекомендуемые марки тормозной жидкости. Несколько капель минерального масла, например, моторного, попавшие в тормозную систему/привод выключения сцепления вашего автомобиля, способны повредить детали этих систем.

ЖИДКОСТЬ КОРОБКИ ПЕРЕДАЧ КОРОБКИ ПЕРЕДАЧ (ПРИ НАЛИЧИИ)

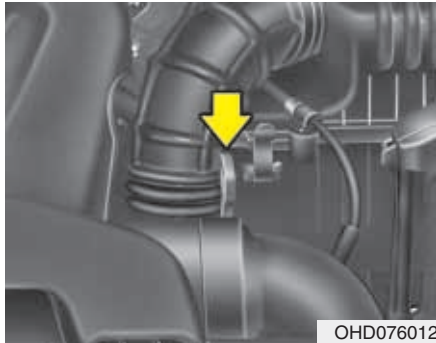

OHD076012

G100100AFD

Проверка уровня жидкости автоматической коробки передач

Уровень жидкости для автоматической коробки передач необходимо регулярно проверять.

Установите автомобиль на ровной горизонтальной поверхности, поставьте на стояночный тормоз и проверьте уровень жидкости в следующем порядке.

1. Переведите рычаг управления автоматической коробкой передач в положение “N” (нейтральное) и убедитесь, что двигатель работает в режиме холостого хода.
2. После того как коробка передач прогреется в достаточной степени (температура трансмиссионной жидкости 70~80°C (158~176°F)), что соответствует приблизительно 10 минутам движения в обычном режиме, переведите рычаг управления работой коробки передач последовательно в каждое из положений и затем установите его в положение “N” (нейтральное) или “P” (парковка).



OHD076045N

3. Убедитесь, что уровень жидкости находится в пределах диапазона щупа “HOT” (горячая). Если уровень жидкости ниже необходимого, долейте соответствующую требованиям трансмиссионную жидкость через заливное отверстие. Если уровень выше необходимого, слейте жидкость через сливное отверстие.

4. Если проверка уровня жидкости производится при холодной коробке передач (температура трансмиссионной жидкости 20~30°C (68~86°F)), долейте жидкость до линии “С (COLD)” (холодная) на щупе, после чего повторно проверьте уровень согласно шагу 2, описанному выше.

⚠ ОСТОРОЖНО
- Трансмиссионная жидкость

Проверка уровня трансмиссионной жидкости должна производиться при нормальной рабочей температуре двигателя. Это означает, что двигатель, радиатор, гибкий шланг радиатора, выхлопная магистраль и т.д. должны иметь очень высокую температуру. Следует проявлять большую осторожность во избежание получения ожогов при выполнении этой операции.

⚠ ВНИМАНИЕ

- *Низкий уровень жидкости приводит к ошибочному выбору передачи. Избыточное количество жидкости может привести к вспениванию, потере жидкости и выходу из строя коробки передач.*
- *Использование трансмиссионной жидкости, не соответствующей требованиям, может привести к неисправностям коробки передач и выходу ее из строя.*

⚠ ОСТОРОЖНО
- Стояночный тормоз

Во избежание непредвиденного движения автомобиля используйте стояночный тормоз и нажимайте на педаль тормоза перед перемещением рычага переключения передач.

*** К СВЕДЕНИЮ**

Отметки диапазона “С” (COLD) (холодная) являются справочными величинами и не могут быть использованы для определения уровня трансмиссионной жидкости.

*** К СВЕДЕНИЮ**

Новая жидкость для автоматической коробки передач должна иметь красный цвет. Красный краситель добавляется для того, чтобы работники сборочных предприятий могли отличить трансмиссионную жидкость от моторного масла или антифриза. Красный краситель не является показателем качества трансмиссионной жидкости и не сохраняется при работе. В процессе эксплуатации автомобиля жидкость для автоматической коробки передач начинает темнеть. С течением времени цвет может стать светло-коричневым. Таким образом, замена жидкости для автоматической коробки передач должна производиться авторизованным дилером компании HYUNDAI в соответствии с графиком технического обслуживания, приведенным в начале данного раздела.

ЖИДКОСТЬ ОМЫВАТЕЛЯ ВЕТРОВОГО СТЕКЛА

Используйте только рекомендуемые марки жидкости для автоматической коробки передач. (См. “Рекомендуемые смазочные материалы и информация об объемах” в разделе 9).

G100200AFD

Замена жидкости автоматической коробки передач

Замена жидкости автоматической коробки передач должна производиться авторизованным дилером компании HYUNDAI в соответствии с графиком технического обслуживания, приведенным в начале данного раздела.

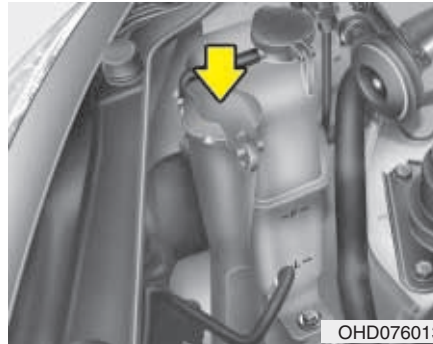

G120100AUN

Проверка уровня жидкости в бачке омывателя ветрового стекла

Бачок выполнен полупрозрачным, что позволяет визуально оценить уровень жидкости при беглом осмотре.

Проверьте уровень жидкости в бачке омывателя и долейте жидкость, если необходимо. При отсутствии специального раствора можно использовать чистую воду. Однако в районах с холодным климатом следует использовать незамерзающие моющие растворы.

⚠ ОСТОРОЖНО -

Охлаждающая жидкость

- Не заливайте охлаждающую жидкость радиатора или антифриз в бачок омывателя.
- Охлаждающая жидкость радиатора может серьезно ухудшить видимость при распылении ее на ветровое стекло и стать причиной потери управления автомобилем или повредить лакокрасочное покрытие и обшивку кузова.
- Жидкость для омывателя ветрового стекла содержит некоторое количество спирта и при определенных условиях может воспламениться. Не допускайте контакта искр или открытого пламени с жидкостью омывателя или бачком для жидкости омывателя. При этом может быть нанесен ущерб автомобилю и здоровью пассажиров.

(Продолжение)

(Продолжение)

- Жидкость омывателя ветрового стекла является ядовитой для людей и животных. Запрещается пить жидкость омывателя ветрового стекла. Также не допускайте попадания ее на кожу. Это может нанести существенный вред здоровью или привести к смертельному исходу.

СТОЯНОЧНЫЙ ТОРМОЗ

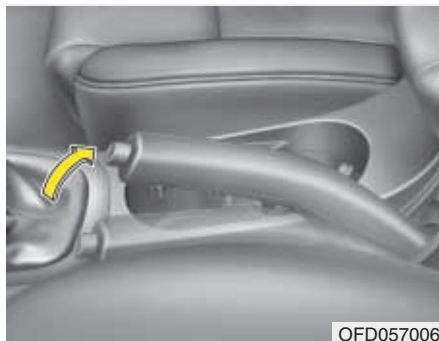

G140100AFD

Проверка стояночного тормоза

Проверьте ход стояночного тормоза, подсчитав количество щелчков, которые слышны при его полном поднятии. Кроме того, стояночный тормоз должен независимо от других устройств надежно удерживать автомобиль на достаточно крутом склоне. Если ход педали больше или меньше требуемой величины, необходимо, чтобы авторизованный дилер компании HYUNDAI произвел проверку состояния стояночного тормоза.

Ход поршня - 7 щелчков при приложении силы в 20 кг (44 фунта-силы, 196 Н).

ТОПЛИВНЫЙ ФИЛЬТР (ДЛЯ АВТОМОБИЛЕЙ С ДИЗЕЛЬНЫМ ДВИГАТЕЛЕМ)

G150100AFD

Слив воды из топливного фильтра

Топливный фильтр отделяет воду от топлива и тем самым играет важную роль в работе двигателя. Отделенная вода накапливается на дне фильтра.

Если в топливном фильтре скопилось достаточно большое количество воды, при переводе ключа зажигания в положение "ON" (включено), включится контрольная лампа.

Если загорелась контрольная лампа, необходимо, чтобы авторизованный дилер компании HYUNDAI выполнил слив воды и проверку системы.

ВНИМАНИЕ

Если вовремя не слить воду, скопившуюся в топливном фильтре, при ее смешивании с топливом основные элементы автомобиля, такие, как топливная система, могут быть повреждены.

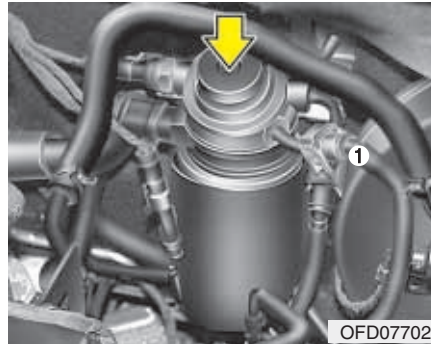

G150200AFD

Замена фильтрующего элемента топливного фильтра

* К СВЕДЕНИЮ

При замене фильтрующего элемента топливного фильтра используйте оригинальные запасные части, поставляемые компанией HYUNDAI.

G150300AFD

Удаление воздуха из топливного фильтра (дизельный двигатель объемом 1,6л)

В случаях, если при езде в автомобиле заканчивается топливо, или если произведена замена топливного фильтра, обязательно удаляйте воздух из топливного фильтра, т. к. воздух в топливном фильтре препятствует запуску двигателя.

1. Отсоедините штуцер выпуска топлива (1) из топливного фильтра.
2. Прокачивайте вверх и вниз до тех пор, пока топливо не польется из ниппеля для выпуска топлива.

* К СВЕДЕНИЮ

- При удалении воздуха используйте ветошь во избежание разбрызгивания топлива.
- Во избежание возгорания, перед запуском двигателя очистите от топлива пространство вокруг топливного фильтра и топливного насоса.
- В последнюю очередь проверьте все компоненты на отсутствие утечек топлива.

ВОЗДУШНЫЙ ФИЛЬТР

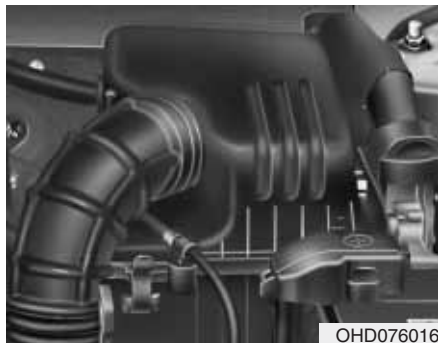

G160100AFD

Замена фильтра

При необходимости воздушный фильтр должен быть заменен на новый; чистка и повторное использование воздушного фильтра не допускаются.

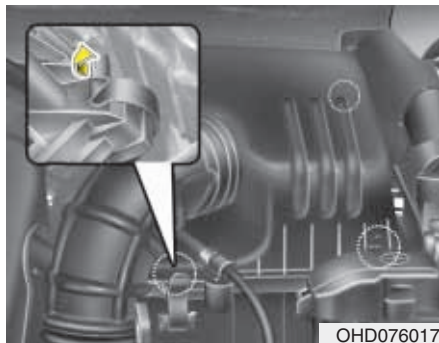

1. Отпустите защелки, крепящие крышку воздушного фильтра, и откройте крышку.



2. Замените воздушный фильтр.
3. Закрепите крышку с помощью защелок.

Замену фильтра необходимо производить в соответствии с графиком технического обслуживания. Если автомобиль эксплуатируется в районах с повышенной запыленностью или песчаных районах, интервалы между заменами фильтрующего элемента должны быть меньше интервалов, рекомендуемых для нормальных условий эксплуатации. (См. пункт “Техническое обслуживание при тяжелых условиях эксплуатации автомобиля” в данном разделе).

 **ВНИМАНИЕ**

- **Не эксплуатируйте автомобиль без воздушного фильтра, это приведет к повышенному износу двигателя.**
- **При снятии фильтрующего элемента воздушного фильтра следите за тем, чтобы пыль или грязь не попадали во впускную магистраль, поскольку это может привести к повреждению двигателя.**
- **Используйте оригинальный фильтрующий элемент, поставляемый компанией HYUNDAI. Использование фильтрующих элементов, поставляемых другими компаниями, может привести к выходу из строя датчика расхода воздуха или турбонагнетателя.**

ВОЗДУШНЫЙ ФИЛЬТР СИСТЕМЫ УПРАВЛЕНИЯ МИКРОКЛИМАТОМ (ПРИ НАЛИЧИИ)

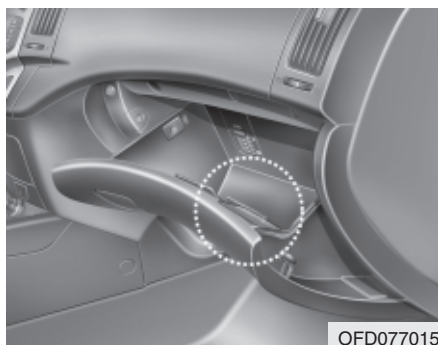

G170100AFD

Проверка состояния фильтра

Если автомобиль эксплуатируется в городах с сильно загрязненным воздухом или в условиях запыленных, неровных дорог в течение продолжительного периода времени, фильтр необходимо проверять и менять чаще. Когда Вы, владелец, заменяете воздушный фильтр системы управления микроклиматом, заменяйте его следующим образом и проявляйте осторожность во избежание повреждения других компонентов.

Замену фильтра необходимо производить в соответствии с графиком технического обслуживания.

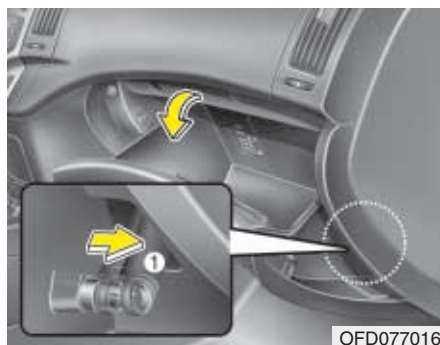

Замена фильтра

1. Откройте перчаточный ящик и извлеките опорный стержень.



2. Оставив перчаточный ящик открытым, извлеките упоры с обеих сторон так, чтобы перчаточный ящик свободно висел на петлях.

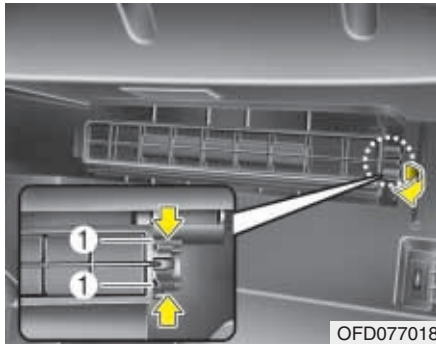

3. Снимите корпус воздушного фильтра системы управления микроклиматом, потянув за крышку с двух сторон.

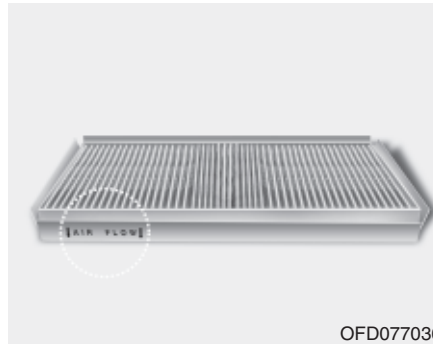

4. Замените воздушный фильтр системы управления микроклиматом.
5. Установка выполняется в порядке, обратном разборке.

* К СВЕДЕНИЮ

При замене воздушный фильтр системы управления микроклиматом следует устанавливать согласно меткам “↓AIR FLOW↓”. В противном случае в системе может появиться шум, а эффективность фильтрации может понизиться.

ЩЕТКИ СТЕКЛООЧИСТИТЕЛЯ

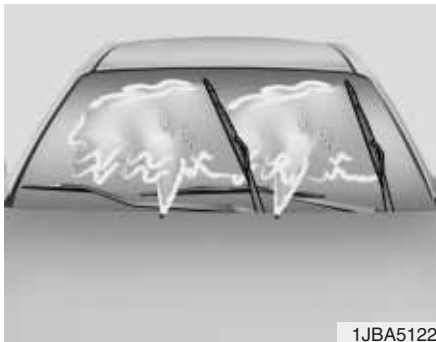

G180100AUN

Проверка состояния щеток

* К СВЕДЕНИЮ

Известно, что горячий промышленный воск, который наносится в автоматических автомобильных мойках, осложняет очистку лобового стекла.

Загрязнение лобового стекла или щеток стеклоочистителя посторонними веществами может снизить эффективность работы стеклоочистителя. Обычными источниками загрязнения являются насекомые, сок деревьев и горячий воск, используемый в некоторых коммерческих автомобильных мойках. Если щетки плохо очищают стекло, вымойте стекло и щетки качественным моющим средством или нейтральным чистящим средством, после чего тщательно ополосните чистой водой.

⚠ ВНИМАНИЕ

Чтобы не повредить щетки стеклоочистителя, не используйте вблизи них бензин, керосин, сольвент или другие растворители.

G180200AUN

Замена щеток

Если стеклоочистители не очищают стекло должным образом, это может означать, что щетки изношены или повреждены, и их необходимо заменить.

⚠ ВНИМАНИЕ

Во избежание повреждения рычагов стеклоочистителей не следует пытаться перемещать их вручную.

⚠ ВНИМАНИЕ

Использование щеток стеклоочистителей, не соответствующих требованиям, может привести к неисправностям стеклоочистителей и выходу их из строя.

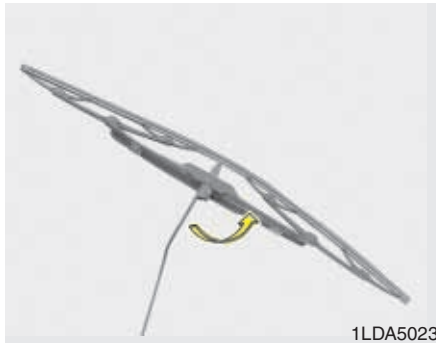

G180201AFD

Щетка стеклоочистителя ветрового стекла

Тип А

1. Поднимите рычаг стеклоочистителя и поверните узел щетки, чтобы получить доступ к защелке.

⚠ ВНИМАНИЕ

Не допускайте падения рычага стеклоочистителя на ветровое стекло, поскольку он может выбить кусок стекла или расколоть стекло.

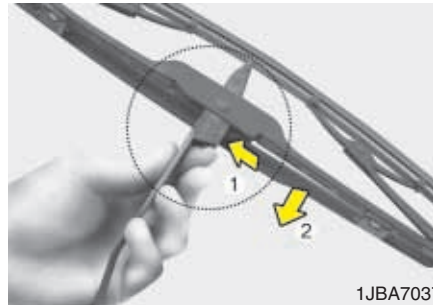

1JBA7037

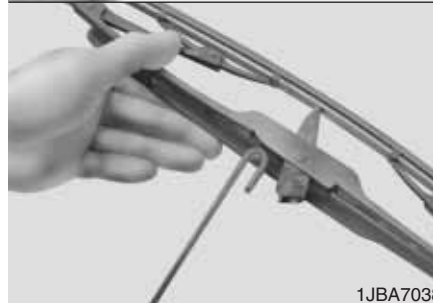

1JBA7038

2. Сожмите защелку и переместите узел щетки вниз.
3. Снимите щетку с рычага.
4. Установка щетки выполняется в порядке, обратном снятию.



OEN076049

Тип В

1. Поднимите стеклоочиститель.

⚠ ВНИМАНИЕ

Стеклоочиститель не должен упасть на лобовое стекло, т.к. он может оцарапать или нанести трещину на лобовое стекло.

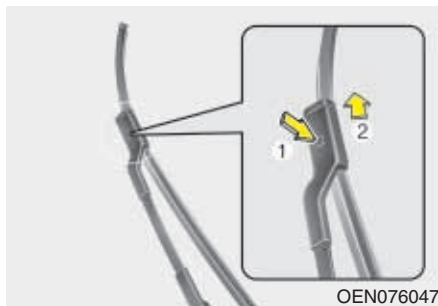

OEN076047

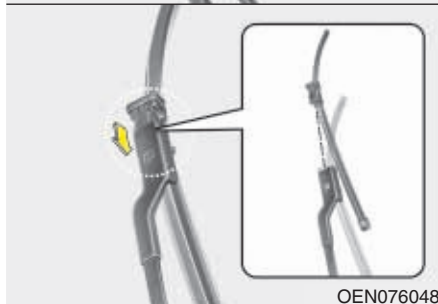

OEN076048

2. Нажмите на кнопку и потяните щетку стеклоочистителя вверх.
3. Установите щетку стеклоочистителя в порядке, обратном снятию.
4. Опустите ручку стеклоочистителя на лобовое стекло.

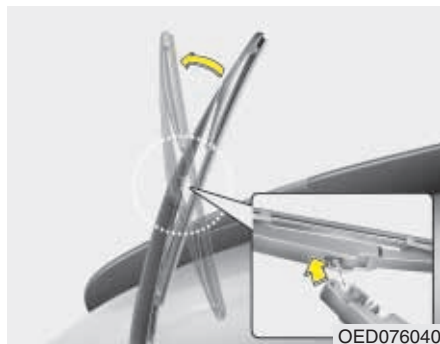

OED076040

G180202AFD

Щетка стеклоочистителя заднего стекла (при наличии)

1. Поднимите стеклоочиститель и снимите щетку.

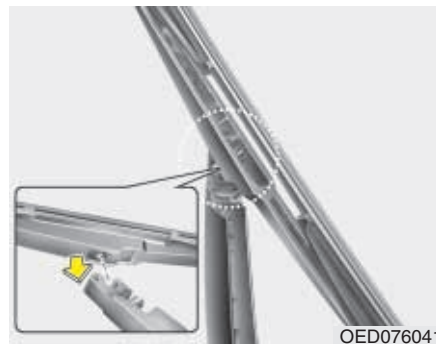

OED076041

2. Установите новую щетку стеклоочистителя. Для этого вставьте центральную часть в паз, находящийся в ручке стеклоочистителя, и надавите до щелчка.
 3. Проверьте, что щетка прочно установлена, немного потянув ее.
- Во избежание повреждения стеклоочистителя или других деталей, для проведения замены щеток стеклоочистителя обратитесь к официальному дилеру HYUNDAI.

АККУМУЛЯТОРНАЯ БАТАРЕЯ



OFD077037

G190100AUN

Рекомендации по обращению с аккумуляторной батареей

- Следите за тем, чтобы аккумуляторная батарея была надежно закреплена.
- Аккумуляторная батарея должна быть чистой и сухой.
- Клеммы и контакты разъемов должны быть чистыми, плотно прилегающими и покрытыми слоем технического вазелина или специальной смазки для электрических контактов.
- Электролит, вылившийся из аккумуляторной батареи, следует немедленно смыть водным раствором пищевой соды.

- Если автомобиль не будет использоваться в течение продолжительного времени, отсоедините кабели от аккумуляторной батареи.



ОСТОРОЖНО

- Основные опасности, связанные с эксплуатацией аккумуляторной батареи



При работе с аккумуляторными батареями внимательно прочтите следующие указания.



Не подносите к батарее зажженные сигареты, открытый огонь из других источников и не производите искр.



В элементах аккумуляторной батареи постоянно присутствует горючий газ - водород, который может взорваться при воспламенении.

(Продолжение)

(Продолжение)



Храните аккумуляторные батареи вне досягаемости детей, поскольку в батареях содержится **СЕРНАЯ КИСЛОТА**. Не допускайте попадания кислоты, находящейся в батарее, на кожу, в глаза, на одежду или лакокрасочные покрытия.



Если электролит попал вам в глаза, промойвайте их чистой водой в течение не менее 15 минут и как можно скорее обратитесь за медицинской помощью. Если электролит попал вам на кожу, тщательно промойте пораженный участок. Если вы чувствуете боль или жжение, как можно скорее обратитесь за медицинской помощью.

(Продолжение)

(Продолжение)



При выполнении зарядки аккумуляторной батареи или проведении работ вблизи нее надевайте защитные очки. При работе в закрытых помещениях обеспечьте надлежащую вентиляцию.

- При подъеме аккумуляторной батареи в пластиковом корпусе, избыточное давление на корпус может привести к утечке кислоты, и, как следствие, получению травм. Поднимайте аккумуляторную батарею с помощью приспособления для переноски или взявшись двумя руками за противоположные углы.
- Не пытайтесь заряжать аккумуляторную батарею, когда к ней подсоединены кабели.

(Продолжение)

(Продолжение)

- В системе электронного зажигания применяется высокое напряжение. Не прикасайтесь к ее элементам при работающем двигателе или включенном зажигании.

Несоблюдение правил техники безопасности, перечисленных выше, может привести к получению серьезных травм или гибели.

G190200AUN

Подзарядка аккумуляторной батареи

В вашем автомобиле установлена требующая обслуживания аккумуляторная батарея, изготовленная с использованием кальция.

- Если произошел разряд аккумуляторной батареи в течение короткого промежутка времени (например, по причине оставленных включенными фар или ламп освещения салона автомобиля, не использовавшегося какое-то время), необходимо произвести медленную зарядку батареи (малым током) в течение 10 часов.
- Если аккумуляторная батарея постепенно разрядилась по причине высокой электрической нагрузки в процессе использования автомобиля, подзарядите ее током 20~30 А в течение двух часов.

⚠ ОСТОРОЖНО

- Подзарядка
аккумуляторной батареи

При подзарядке аккумуляторной батареи необходимо соблюдать следующие меры предосторожности:

- Необходимо снять аккумуляторную батарею с автомобиля и расположить ее в месте с хорошей вентиляцией.
- Вблизи аккумуляторной батареи запрещается курить, а также выполнять действия, связанные с опасностью возникновения искр или открытого пламени.
- Следите за батареей в процессе зарядки, остановите зарядку и уменьшите ее скорость, если в элементах батареи началось сильное выделение газа (кипение) или если температура электролита в любом из элементов превышает 49°C (120°F).

(Продолжение)

(Продолжение)

- При выполнении проверки аккумуляторной батареи в процессе зарядки надевайте защитные очки.
- Отключение зарядного устройства аккумуляторной батареи производится в следующем порядке.
 1. Переведите главный выключатель зарядного устройства аккумуляторной батареи в положение “Выключено”.
 2. Отсоедините контактный зажим от отрицательной клеммы аккумуляторной батареи.
 3. Отсоедините контактный зажим от положительной клеммы аккумуляторной батареи.

(Продолжение)

(Продолжение)

- Перед выполнением операций по техническому обслуживанию или подзарядке аккумуляторной батареи, отключите все электрооборудование и выключите двигатель.
- Кабель, идущий к отрицательной клемме аккумуляторной батареи, должен отключаться первым, а подключаться последним.

G190300AUN

Сброс параметров приборов

После разряда или отключения аккумуляторной батареи необходимо сбросить параметры некоторых функций и приборов:

- Автоматический подъем/опускание окон (см. раздел 4)
- Люк (см. раздел 4)
- Маршрутный компьютер (см. раздел 4)
- Система управления микроклиматом (см. раздел 4)
- Часы (см. раздел 4)
- Аудиосистема (см. раздел 4)

КОЛЕСА И ШИНЫ

G200100AUN

Уход за шинами

Для обеспечения надлежащего технического обслуживания, безопасности в эксплуатации и максимальной экономии топлива, рекомендуется постоянно поддерживать рекомендуемое давление в шинах и соблюдать предписанные для вашего автомобиля предельные нагрузки на колеса и распределение нагрузки.

G200200AFD

Рекомендуемое давление воздуха в холодных шинах

Необходимо ежедневно производить проверку давления во всех шинах (включая запасное колесо). Проверка выполняется при холодных шинах. «Холодными» считаются шины автомобиля, который не был в движении, по крайней мере, три часа или проехал менее 1,6 км (1 мили).

Рекомендуемые величины давления должны поддерживаться для удобства и безопасности вождения автомобиля, хорошей управляемости и минимального износа шин.

Рекомендуемые величины давлений приведены в пункте «Колеса и шины» в разделе 9.

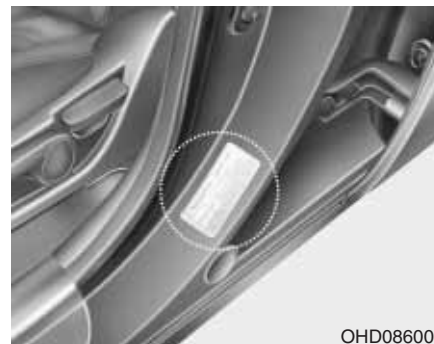

OHD086003

Все технические характеристики (размеры и давление) приведены в табличке, прикрепленной к автомобилю.

⚠ ОСТОРОЖНО

- Недостаточное давление в шинах

Значительное понижение давления (на 70 кПа (10 фунтов/кв. дюйм) и более) может привести к резкому усилению нагрева, становясь причиной разрывов шин, отслоения протектора и других повреждений шин, вследствие чего может произойти потеря управления автомобилем, приводящая, в свою очередь, к серьезным травмам или смерти. Риск такого перегрева значительно повышается в жаркие дни или при движении на высокой скорости в течение продолжительного периода времени.

⚠ ВНИМАНИЕ

- *Пониженное давление в шинах также приводит к чрезмерному износу, плохой управляемости и снижению экономии топлива. Также может произойти деформация колес. Поддерживайте необходимый уровень давления в шинах. Если шину приходится часто подкачивать, необходимо, чтобы ее проверил авторизованный дилер компании HYUNDAI.*
- *Повышенное давление в шинах приводит к повышенной чувствительности к неровностям дороги, чрезмерному износу в средней части протектора шины и увеличению вероятности повреждения шины из-за дефектов дорожного покрытия.*

⚠ ВНИМАНИЕ

- *Давление в нагретых шинах обычно превышает величину давления, рекомендованную для холодных шин, на 28~41 кПа (4~6 фунтов/кв. дюйм). Не спускайте воздух из нагретых шин для регулирования давления. В противном случае давление будет ниже рекомендуемого уровня.*
- *Убедитесь, что по окончании работ были установлены колпачки зарядных клапанов шин. При отсутствии колпачка грязь или влага могут попасть внутрь клапана и стать причиной утечки воздуха. Если колпачок клапана утерян, как можно скорее установите новый.*

⚠ ОСТОРОЖНО

- Накачивание шин

Повышенное и пониженное давление в шине снижает ее ресурс, негативно сказывается на управляемости автомобиля и может привести к повреждению шины. Это, в свою очередь, может привести к потере управления автомобилем и получению травм.

⚠ ВНИМАНИЕ

- Давление воздуха в шине

Всегда следуйте приведенным ниже рекомендациям:

- *Проверяйте давление воздуха при холодных шинах. (После того, как автомобиль был припаркован в течение как минимум трех часов или проехал не более 1,6 км с момента запуска двигателя).*
- *Проверяйте давление воздуха в шине запасного колеса при каждой проверке давления воздуха в шинах.*
- *Не перегружайте автомобиль. Следите за тем, чтобы не перегружать багажник на крыше автомобиля (при наличии).*
- *Изношенные, старые шины могут стать причиной аварии. Если протектор сильно изношен или шины были повреждены, их следует заменить.*

G200300AUN

Проверка давления воздуха в шинах

Проверяйте давление воздуха в шинах не реже, чем один раз в месяц.

Также проверьте давление воздуха в шине запасного колеса.

G200301AFD

Методика проверки

Для проверки давления в шинах используйте качественный манометр. Соответствие давления воздуха в шине рекомендуемой величине невозможно определить по внешним признакам, не проводя измерений. Радиальные шины могут выглядеть нормально накачанными даже при пониженном давлении.

Проверяйте давление воздуха при холодных шинах. - “Холодными” считаются шины автомобиля, который не был в движении, по крайней мере, три часа или проехал менее 1,6 км (1 мили).

Снимите колпачок со штока зарядного клапана шины. Для выполнения измерения давления плотно прижмите манометр к клапану. Если при холодных шинах давление соответствует рекомендуемой величине, указанной на шине и в табличке с данными о допустимой нагрузке автомобиля, дальнейшего регулирования давления не требуется. Если давление низкое, закачивайте воздух, пока не будет достигнута рекомендуемая величина.

При повышенном давлении воздуха в шине, стравите воздух, нажав на металлический шток в центре зарядного клапана шины. Повторно проверьте величину давления по манометру. Следите за тем, чтобы по окончании работ на штоки клапанов были установлены колпачки. Это позволит предотвратить утечки, защищая от попадания грязи и влаги.

ОСТОРОЖНО

- Регулярно проверяйте давление в шинах, а также отсутствие их износа или повреждения. При проведении проверки обязательно используйте манометр.
- Шины с повышенным или пониженным давлением воздуха изнашиваются неравномерно. Вследствие этого, ухудшается управляемость автомобиля, может произойти потеря управления автомобилем или внезапный разрыв шины, что приводит к авариям, травмам или гибели людей. Рекомендованное давление воздуха в холодных шинах автомобиля приводится в данном Руководстве, а также на табличке с маркировкой шин, расположенной на средней стойке со стороны водителя.

(Продолжение)

(Продолжение)

- Изношенные, старые шины могут стать причиной аварии. Необходимо заменять изношенные и поврежденные шины, а также шины со следами неравномерного износа.
- Не забывайте проверять давление воздуха в шине запасного колеса. Компания HYUNDAI рекомендует выполнять проверку давление воздуха в шине запасного колеса при каждой проверке давления воздуха в шинах основных колес.

G200400AUN

Перестановка колес

Для выравнивания износа протектора рекомендуется переставлять колеса через каждые 12 000 км (7 500 миль) пробега или ранее, если происходит неравномерный износ. Проводя перестановку, проверьте правильность балансировки колес.

При перестановке проверьте колеса на наличие неравномерного износа и повреждений. Причиной повышенного износа обычно является неправильное давление воздуха в шинах, неправильный угол установки колес, разбалансированность колес, езда с резкими торможениями и поворотами. Убедитесь, что на протекторе и на боковых сторонах шины нет неровностей или выпуклостей. Если будет обнаружен один из перечисленных дефектов, шину следует заменить.

Также шину следует заменить, если видна кордная ткань или корд. После перестановки колес убедитесь, что давление в передних и задних шинах соответствует рекомендуемым значениям, а также проверьте затяжку крепежных гаек. См. пункт “Колеса и шины” в разделе 9.

С запасным колесом стандартного размера (при наличии)

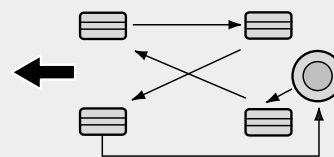

S2BLA790

При отсутствии запасного колеса

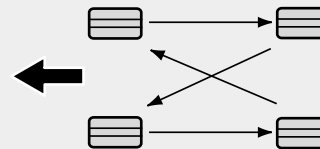

S2BLA790A

Шины с направленным протектором (при наличии)

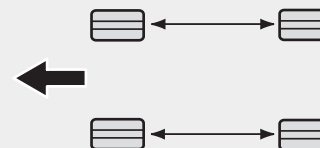

CBGQ0707A

При перестановке колес необходимо проверить тормозные колодки на наличие износа.

* К СВЕДЕНИЮ

В случае радиальных шин, имеющих ассиметричный рисунок протектора, возможна только перестановка передних колес назад. Перестановка колес с левой на правую сторону не допускается.

ОСТОРОЖНО

- Не используйте компактное запасное колесо при перестановке.
- Ни в коем случае не используйте одновременно шины с диагональным и радиальным кордом. Это может привести к изменению управляемости автомобиля на дороге и, как следствие, серьезным травмам или смерти и повреждению имущества.

G200500AUN

Регулировка углов установки колес и балансировка шин

На заводе-изготовителе производится тщательная регулировка углов установки колес и балансировка шин вашего автомобиля, что обеспечивает максимально возможный ресурс шин и лучшие значения общих характеристик автомобиля.

В большинстве случаев необходимости в повторной регулировке углов установки колес не возникает. Однако если вы заметили повышенный износ шин или ваш автомобиль при движении смещается в сторону, то углы установки колес необходимо восстановить.

Если при движении по ровной дороге возникает вибрация, то, возможно, необходимо произвести повторную балансировку колес.

⚠ ВНИМАНИЕ

Установка балансировочных грузиков, не соответствующих требованиям, может привести к повреждению алюминиевых дисков колес вашего автомобиля. Используйте только соответствующие требованиям балансировочные грузики.



G200600BFD

Замена шин

Если шина изношена равномерно, то индикатор износа появится в виде сплошной полосы, расположенной поперек протектора. Это означает, что на шине остался слой протектора толщиной менее 1,6 мм (1/16 дюйма). Если это произошло, замените шину. Замену следует провести, не дожидаясь, пока полоса появится по всей ширине протектора.

⚠ ОСТОРОЖНО - Замена шин

- Изношенные шины могут привести к снижению эффективности тормозной системы и точности работы рулевого управления, а также к потере сцепления с дорогой, делая вождение автомобиля очень опасным.
- Шины, установленные на вашем автомобиле, разработаны для обеспечения безопасного вождения и обращения с ними. Не используйте шины, которые по типу и размерам отличаются от шин, изначально установленных на вашем автомобиле. Это может понизить безопасность эксплуатации и ухудшить характеристики вашего автомобиля и в результате привести к потере управления или перевороту и получению серьезных травм. При замене шин, убедитесь, что на все четыре колеса установлены шины одинакового типа, размера, рисунка протектора, торговой марки и грузоподъемности.

(Продолжение)

(Продолжение)

- Если одна из шин будет другого типа или размера, это может отрицательно сказаться на ходовых характеристиках автомобиля, его управляемости, величине дорожного просвета, длине тормозного пути, величине зазора между кузовом и шиной, величине зазора для зимних шин и правильности показаний спидометра.
- Замену шин лучше производить на всех четырех колесах одновременно. Если это невозможно или в этом нет необходимости, тогда следует производить замену двух передних или двух задних колес в паре. Замена только одной шины может отрицательно сказаться на управляемости автомобиля.

G200601AUN

Замена компактного запасного колеса (при наличии)

Шина компактного запасного колеса имеет меньший ресурс протектора, чем шина обычного размера.

Замените его, если на поверхности шины появились полосы индикатора износа протектора. Устанавливаемая новая шина компактного запасного колеса должна иметь те же размеры и конструкцию, что и шина, поставившаяся с новым автомобилем, и должна монтироваться на то же компактное запасное колесо. Шина для компактного запасного колеса не предназначена для установки на колесо с нормальными размерами, а компактное запасное колесо не предназначено для установки на него шины с нормальными размерами.

G200700AUN

Замена колес

При замене колес, независимо от причины, по которой она выполняется, убедитесь, что новые колеса эквивалентны оригинальным заводским по диаметру, ширине обода и вылету колеса.

 ОСТОРОЖНО

Неправильные размеры колес могут отрицательно влиять на ресурс колес и подшипников, характеристики торможения и остановки, управляемость автомобиля, дорожный просвет, зазор между шиной и кузовом, зазор при установленных цепях противоскольжения, правильность показаний спидометра, регулировку фар и высоту бампера.

G200800AUN

Сцепление шин с дорогой

Сцепление шины с дорогой может ухудшиться при езде на изношенных, плохо накачанных шинах или езде по дорогам со скользким покрытием. Когда становится виден индикатор износа, шины необходимо заменить. Для уменьшения вероятности потери управления автомобилем снижайте скорость во время дождя, снега или при движении по обледеневшей дороге.

G200900AUN

Техническое обслуживание шин

Помимо поддержания правильного давления воздуха, снижение износа шин также достигается за счет правильных углов установки колес. Если шина изнашивается неравномерно, необходимо, чтобы ваш дилер проверил углы установки колес.

При установке новых колес убедитесь, что они отбалансированы. Это позволит сделать вождение более комфортабельным и увеличить ресурс шины. Кроме того, шина должна проходить повторную балансировку каждый раз, когда она снимается с диска.

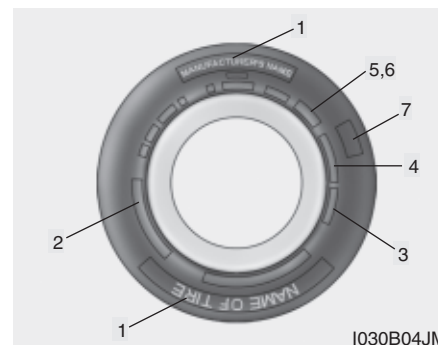

G201000AUN

Маркировка на боковой поверхности шины

В маркировке указаны основные характеристики шины, а также идентификационный номер шины (TIN), необходимый для подтверждения наличия сертификата на соответствие стандартам безопасности. Номер TIN может использоваться для идентификации шины при ее возврате.

G201001AUN

1. Производитель или торговая марка

Указан производитель или торговая марка.

G201002AFD

2. Обозначение размера шины

На боковую поверхность шины наносится условное обозначение ее размера. Эти данные потребуются вам при выборе шин для замены. Ниже приводится значение букв и цифр в условном обозначении размера шины.

Пример обозначения размера шины:

(Эти цифры приведены строго в качестве примера; обозначение размера ваших шин может меняться в зависимости от модели автомобиля).

205/55R16 91H

205 - ширина шины в миллиметрах.

55 - отношение высоты профиля поперечного сечения шины к его ширине, выраженное в процентах.

R - кодовое обозначение типа шины (радиальная).

16 - диаметр обода в дюймах.

91 - индекс нагрузки. Цифровой код, соответствующий максимальной нагрузке, которую может выдержать шина.

H - символ, обозначающий скоростную категорию шины. Для получения дополнительной информации смотри таблицу скоростных категорий, приведенную в данном разделе.

Обозначение размера колеса

На колеса также наносится маркировка, содержащая данные, необходимые при выполнении замены. Ниже приводится значение букв и цифр в условном обозначении размера колеса.

Пример обозначения размера колеса:

6.0JX16

6.0 - ширина обода в дюймах.

J - обозначение профиля обода колеса.

16 - диаметр обода в дюймах.

Скоростные категории шин

В приведенной ниже таблице содержатся различные скоростные категории, используемые в настоящее время применительно к легковым автомобилям. Код скоростной категории является частью обозначения размера, наносимого на боковую поверхность шины. Этот символ соответствует максимальной скорости, при которой может эксплуатироваться шина.

Символ, обозначающий скоростную категорию шины	Максимальная скорость
S	180 км/ч (112 миль/час)
T	190 км/ч (118 миль/час)
H	210 км/ч (130 миль/час)
V	240 км/ч (149 миль/час)
Z	Свыше 240 км/ч (149 миль/час)

G201003AEN

3. Проверка ресурса шины (TIN: идентификационный номер шины)

У всех шин, имеющих срок службы более шести лет согласно дате изготовления, по мере старения происходит естественное понижение прочностных и других характеристик (даже у шин неиспользуемых запасных колес). По этой причине, шины (включая шину запасного колеса) следует заменять на новые. Дата изготовления шины указывается на ее боковой поверхности (в некоторых случаях, с внутренней стороны) в составе кода DOT. Код DOT наносится на поверхность шин и состоит из цифр и букв английского алфавита. Дата изготовления содержится в последних четырех разрядах (символах) кода DOT.

DOT : XXXX XXXX 0000

В первой части кода DOT содержится кодовый номер завода-изготовителя, размер шины и тип рисунка протектора, а последние четыре цифры указывают неделю и год изготовления.

Например:

DOT XXXX XXXX 1606 указывает, что шина была изготовлена на 16-й неделе 2006 г.

⚠ ОСТОРОЖНО**- Нароботка шин**

Со временем шины изнашиваются, даже если они не эксплуатируются. Вне зависимости от того стерлась ли покрышка или нет, рекомендуется заменять шины после шести (6) лет эксплуатации в обычных условиях. Жаркий климат или частые большие нагрузки могут ускорить процесс изнашивания шин. Игнорирование данного предупреждения может привести к быстрому износу шин, что может привести к потере управления и аварии с серьезными травмами или смертью.

G201004AUN

4. Материал и расположение корда в шине

Внутри шины находится большое количество слоев прорезиненной ткани. Производители должны указывать материалы, использованные при изготовлении шин. В этот список обычно входят сталь, нейлон, полиэстер и др. Буква "R" означает радиальное расположение слоев корда; буква "D" - диагональное или наклонное расположение слоев; буква "B" соответствует диагонально-поясной схеме расположения слоев.

G201005AUN

5. Максимальное допустимое давление воздуха в шинах

Эта величина соответствует наибольшему давлению, которое может выдержать шина. Не превышайте максимальное допустимое давление в шине. Рекомендуемые значения давления в шине указываются в табличке "Характеристики шины и данные о допустимой загрузке автомобиля".

G201006AUN

6. Максимальная допустимая нагрузка

Эта величина, указываемая в килограммах и фунтах, означает максимальную нагрузку, которую может выдержать шина. Производя замену, всегда используйте шины, которые имеют ту же величину допустимой нагрузки, что и шины, установленные на автомобиль заводом-изготовителем.

G2001007AUN

7. Классификация по качеству на основании равномерного износа протектора шины

Категория качества по износу шины является относительной оценкой, основанной на скорости износа шины при контролируемых условиях в ходе цикла государственных испытаний. Например, шина, имеющая категорию 150, будет изнашиваться в полтора раза дольше в ходе государственных испытаний, чем шина категории 100.

Относительные характеристики зависят от реальных условий эксплуатации. Тем не менее, характеристики могут отличаться от нормальных из-за различий в стиле вождения, проводимом обслуживании, характеристиках дорожного покрытия и климата.

Обозначение категории наносится на боковые стенки шин, предназначенных для легковых автомобилей. Шины, поставляемые в качестве стандартного или дополнительного оснащения вашего автомобиля, могут отличаться по категории качества.

Сцепление с дорогой - AA, A, B & C

Существуют следующие категории качества по сцеплению с дорогой AA, A, B и C в порядке ухудшения характеристик. Категории представляют собой способность автомобиля тормозить на влажном асфальтовом или бетонном покрытии в ходе государственных испытаний. Шина категории C может иметь плохие показатели, характеризующие сцепление с дорогой.

⚠ ОСТОРОЖНО
Степень сцепления с дорожным покрытием, присвоенная данной шине, получена в ходе испытаний на торможение при движении вперед, и не может быть распространена на случаи ускорения автомобиля, движения на повороте и аквапланирования. Кроме того, она не отражает максимально возможного сцепления с дорожным покрытием.

Температура - A, B и C

Существуют следующие категории качества по температуре: A (наивысшая), B и C. Эти категории качества отражают стойкость шины к выделению тепла и ее способность рассеивать тепло в процессе испытаний в лабораторных условиях на соответствующем требованиям испытательном колесе.

Под действием высокой температуры может происходить ухудшение свойств материала покрышки и сокращение ее ресурса, кроме того, повышенная температура может привести к выходу шины из строя. Категории B и A представляют собой более высокие уровни показателей, полученные в лабораторных условиях с использованием испытательного колеса, чем минимальные, требуемые законодательством.

⚠ ОСТОРОЖНО

- Температура шины

Категория качества по температуре устанавливается для шины с нормальным давлением воздуха и при отсутствии перегрузки. Слишком высокая скорость, пониженное давление или повышенная нагрузка, действующие по отдельности или в сочетании друг с другом, могут приводить к увеличению температуры и возможному внезапному выходу шины из строя. Это может привести к потере управления автомобилем и стать причиной серьезной травмы или смерти.

ПЛАВКИЕ ПРЕДОХРАНИТЕЛИ

Предохранитель ножевого типа



Исправный предохранитель



Сгоревший предохранитель

Предохранитель патронного типа



Исправный предохранитель



Сгоревший предохранитель

Пережигаемая перемычка



Исправный предохранитель



Сгоревший предохранитель
1VQA4037

G210000AFD

Для защиты электрической системы автомобиля от выхода из строя в результате электрической перегрузки используются плавкие предохранители.

Данный автомобиль имеет две (или три) панели предохранителей. Одна располагается под панелью со стороны водителя, остальные - в отсеке двигателя возле аккумуляторной батареи.

Если в вашем автомобиле не работают какие-либо осветительные приборы дополнительное электрооборудование или элементы управления, проверьте плавкий предохранитель соответствующей цепи. Если предохранитель перегорел, проводник внутри него будет расплавленным.

Если электрическая система не работает, в первую очередь проверьте панель предохранителей, установленную со стороны водителя.

Для замены сгоревшего плавкого предохранителя всегда используйте предохранитель того же номинала.

Если после выполнения замены предохранитель повторно перегорел, это указывает на наличие неисправности элементов электрической системы. Прекратите использование соответствующей системы автомобиля и проконсультируйтесь с авторизованным дилером компании HYUNDAI.

В автомобиле используются три типа плавких предохранителей: предохранители ножевого типа с малыми значениями номинального тока, предохранители патронного типа, пережигаемые перемычки для более высоких значений номинального тока.

⚠ ОСТОРОЖНО

- Замена предохранителя

- Для замены плавкого предохранителя всегда используйте предохранитель того же номинала.
- Установка предохранителя с большим номинальным током может привести к повреждению и возникновению пожара.
- Запрещается даже временно устанавливать проволочные перемычки взамен соответствующих предохранителей. Это может привести к повреждению электрической проводки и возникновению пожара.

⚠ ВНИМАНИЕ

Запрещается использовать отвертку или любой другой металлический предмет для извлечения предохранителей, поскольку это может вызвать короткое замыкание и повредить электрическую систему.

Внутренняя панель плавких предохранителей



G210100AFD

Замена предохранителя, установленного на внутренней панели

1. Переведите ключ зажигания и все другие выключатели в положение "Выключено".
2. Откройте крышку панели предохранителей.

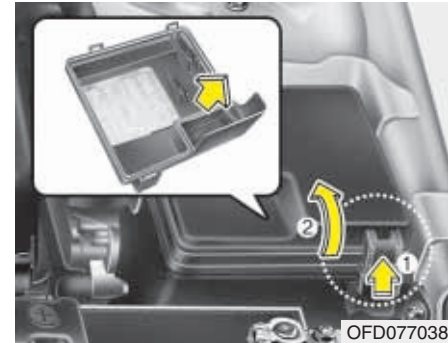

3. Извлеките подозреваемый предохранитель, потянув его в направлении под прямым углом к панели. Для извлечения плавких предохранителей из отсека двигателя используйте приспособление, входящее в комплект поставки автомобиля.
4. Проверьте снятый предохранитель; если он перегорел, замените его на новый.
5. Вставьте новый плавкий предохранитель с тем же номинальным током и убедитесь, что он надежно закреплен в зажимах.

Если зажимы ослаблены, обратитесь к авторизованному дилеру компании HYUNDAI.

При отсутствии запасных предохранителей используйте предохранители с тем же номинальным током, установленные в цепях устройств, которые не являются обязательными для работы автомобиля, таких как прикуриватель.

Если фары или другие электрические элементы не работают, а плавкие предохранители на панели в салоне автомобиля исправны, проверьте панель плавких предохранителей в отсеке двигателя. Если плавкий предохранитель перегорел, его следует заменить.

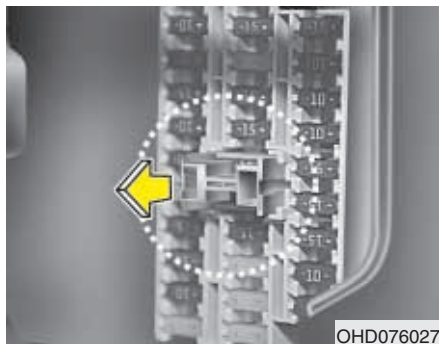

G210101AUN

Предохранитель с памятью

Автомобиль оснащен предохранителем, позволяющим предотвратить разряд аккумуляторной батареи в случае стоянки с выключенным двигателем в течение длительного периода времени. Перед постановкой автомобиля на стоянку на продолжительное время выполните следующие действия.

1. Заглушите двигатель.
2. Выключите фары и задние фонари.
3. Откройте крышку панели со стороны водителя и извлеките предохранитель с памятью.

* К СВЕДЕНИЮ

- Если предохранитель извлечен из панели плавких предохранителей, не будут работать звуковая сигнализация, аудиосистема, часы, лампы, установленные в салоне, и т.д. После установки предохранителя на место некоторые приборы будут необходимо повторно настроить. (См. пункт “Аккумуляторная батарея” в данном разделе).
- Даже при извлеченном предохранителе с памятью аккумуляторная батарея может продолжать разряжаться из-за работающих фар или других электрических устройств.

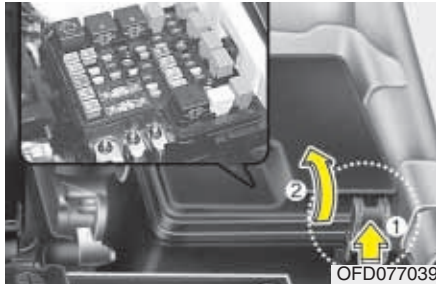

OFD077039

Только для автомобилей с дизельными двигателями

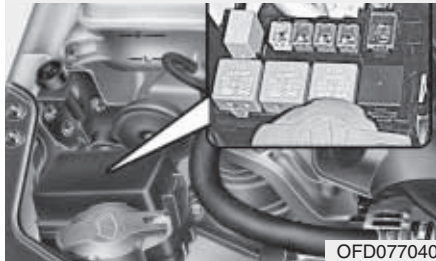

OFD077040

G210200AFD

**Замена предохранителя,
установленного на панели в
отсеке двигателя**

1. Переведите ключ зажигания и все другие выключатели в положение "Выключено".

2. Нажмите на крышку панели плавких предохранителей и снимите ее.
3. Проверьте снятый предохранитель; если он перегорел, замените его на новый. Для извлечения или установки плавкого предохранителя на панели в отсеке двигателя используйте предназначенный для этого съемник.
4. Вставьте новый плавкий предохранитель с тем же номинальным током и убедитесь, что он надежно закреплен в зажимах. Если зажимы ослаблены, обратитесь к авторизованному дилеру компании HYUNDAI.

⚠ ВНИМАНИЕ

После проверки панели плавких предохранителей в отсеке двигателя, надежно закрепите ее крышку. В противном случае может произойти выход из строя электрической системы из-за попадания в панель воды.



OHD076030

G210201AFD

Главный плавкий предохранитель

Если главный плавкий предохранитель перегорел, его следует заменить. Замена выполняется в следующем порядке:

1. Отсоедините кабель от отрицательной клеммы аккумуляторной батареи.
2. Открутите гайки, показанные на рисунке выше.
3. Для замены сгоревшего плавкого предохранителя всегда используйте предохранитель того же номинала.
4. Установка выполняется в порядке, обратном разборке.

* К СВЕДЕНИЮ

Если главный плавкий предохранитель перегорел, обратитесь к авторизованному дилеру компании HYUNDAI.

G210300AFD

Описание панели плавких предохранителей и реле

Под крышкой панели плавких предохранителей и реле находится табличка с наименованиями предохранителей/реле и величинами их номинальных токов.

* К СВЕДЕНИЮ

Отдельные пункты описания панели предохранителей могут быть неприменимы к вашему автомобилю. Описание является полным на момент издания. При проверке панели предохранителей своего автомобиля используйте табличку, расположенную на его корпусе.

Боковая панель с плавкими предохранителями

Автомобиль с левым расположением руля

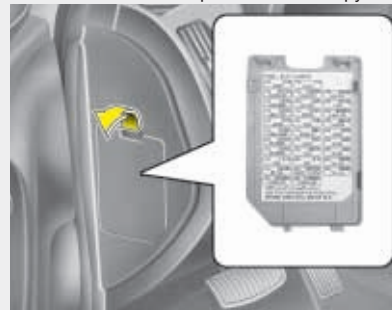

Автомобиль с правым расположением руля



Панель плавких предохранителей в отсеке двигателя

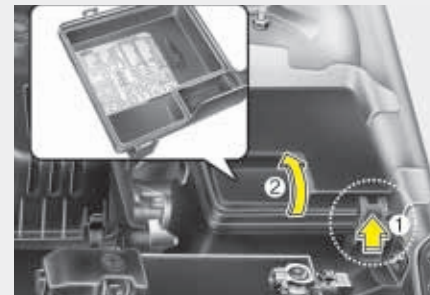

Только для автомобилей с дизельными двигателями



OHD076031L/OFD077041/OHD076031R/OFD077042

Боковая панель с плавкими предохранителями

Описание	Номинальный ток предохранителя	Защищаемый элемент
START	10A	Замок зажигания, Противоугонная сигнализация, Переключатель скоростей коробки передач
A/CON SW	10A	Блок управления кондиционером
HTD MIRR	10A	Электродвигатель внешнего зеркала с подогревом
SEAT HTR	15A	Выключатель обогрева сиденья (выключатель, питание)
A/CON	10A	Реле вентилятора. Блок управления кондиционером, Блок управления люком. Датчик дождя
HEAD LAMP	10A	Реле фар
FR WIPER	25A	Реле переднего стеклоочистителя
REAR WIPER	15A	Реле стеклоочистителя заднего стекла
DRL	15A	Дневные ходовые огни
RR FOG	10A	Реле задней противотуманной фары
P/WDW LH	25A	Основной выключатель электрических стеклоподъемников, выключатель электрического стеклоподъемника левой двери
CLOCK	10A	Цифровые часы, Аудиосистема
C/LIGHTER	15A	Электрическая розетка
DR LOCK	20A	Блок управления люком, Реле дверного замка с блокировкой
DEICER	15A	Противообледенитель лобового стекла
STOP	15A	Выключатель стоп-сигналов
ROOM LP	15A	Лампа освещения багажного отделения, потолочная лампа, индивидуальная лампа, цифровые часы
AUDIO	15A	Аудиосистема
T/LID	15A	Реле крышки багажника
SAFETY PWDWRH	25A	Аварийный выключатель управления электрическим стеклоподъемником передних и задних дверей (прав.)
SAFETY PWDWLH	25A	Аварийный выключатель управления электрическим стеклоподъемником передних и задних дверей (лев.)
P/WDW RH	25A	Переключатель передних и задних стеклоподъемников (правая сторона)
P/OUTLET	15A	Электрическая розетка

Описание	Номинальный ток предохранителя	Защищаемый элемент
T/SIG	10A	Включатель аварийной сигнализации, Сигнал поворота
A/BAG IND	10A	Индикатор подушки безопасности (приборная панель), SBR (пассажир, задн.)
CLUSTER	10A	Приборная панель, Блок рулевого управления с электроприводом (EPS), Переключатель электронной системой стабилизации курсовой устойчивости (ESP), TPMS
A/BAG	15A	Электронный блок управления системой подушек безопасности (SRS)
SPARE	15A	(Резервный)
RR P/OUTLET	15A	Реле фар
TAIL RH	10A	Фара (правая сторона), Лампа освещения перчаточного ящика, Задняя комбинированная фара (правая сторона), Лампа освещения номерного знака
TAIL LH	10A	Фара (левая сторона), Основной переключатель стеклоподъемников, Задняя комбинированная фара (левая сторона), Лампа освещения номерного знака

Панель плавких предохранителей в отсеке двигателя

Описание		Номинальный ток предохранителя	Защищаемый элемент
Пере- жигаемая перемычка	ALTERNATOR	125A	Генератор, Блок плавких вставок (D4FB/D4EA)
	MDPS	80A	Блок управления системой EPS
	ABS.2	20A	Блок управления системой EPS, Блок управления антиблокировочной тормозной системой (ABS), Универсальный диагностический разъем
	ABS.1	40A	Блок управления системой EPS, Блок управления антиблокировочной тормозной системой (ABS), Универсальный диагностический разъем
	B+.1	50A	Распределительная коробка приборной панели
	RR HTD	40A	Распределительная коробка приборной панели
	BLOWER	40A	Реле вентилятора
	C/FAN	40A	Реле вентилятора конденсатора №1, 2
	B+.2	50A	Распределительная коробка приборной панели
	IGN.2	40A	Замок зажигания, Реле запуска
Плавкий предохра- нитель	IGN.1	30A	Замок зажигания
	ECU	30A	Главное реле, Блок управления силовой передачей (G4GC)
	SPARE.1	20A	(Резервный)
	FR FOG	15A	Реле передней противотуманной фары
	A/CON	10A	Реле кондиционера
	HAZARD	15A	Включатель аварийной сигнализации, реле аварийной сигнализации
	F/PUMP	15A	Реле топливного насоса
	ECU.1	10A	Электронный блок управления двигателем ECM (G4FC), Блок управления силовой передачей PCM (G4FC), Блок управления трансмиссией TCM (D4FB), Генератор (D4EA)
	ECU.3	10A	Блок ECM(D4FB/D4EA)
	ECU.4	20A	Блок ECM(D4FB/D4EA)
INJ	15A	Реле кондиционера, Реле топливного насоса, форсунка №1,2,3,4(G4FC/G4GC), Блок PCM (G4FC/G4GC), Привод холостого хода (G4FC/G4GC), Блок управления иммобилайзером (D4FB) и т.д.	
SNSR.2	10A	Импульсный генератор 'A', 'B', Блок TCM (D4FB), Выключатель стоп-сигнала (G4FC/G4GC), Датчик скорости автомобиля и т.д.	

Описание		Номинальный ток предохранителя	Защищаемый элемент
Плавкий предохранитель	HORN	15A	Реле звукового сигнала
	ABS	10A	Блок управления EPS, Блок управления ABS, Универсальный диагностический разъем
	ECU.2	10A	Катушка зажигания #1,2,3,4(G4FC), Блок PCM (G4GC)
	B/UP	10A	Переключатель лампы заднего хода, Переключатель диапазонов коробки передач, Блок управления системой круиз-контроля
	H/LP LO RH	10A	Фара (правая сторона), Привод регулировки фары (правая сторона)
	H/LP LO LH	10A	Фара (левая сторона), Привод регулировки фары (левая сторона), Переключатель регулировки фары
	H/LP HI	20A	Реле фары дальнего света
	SNSR.1	10A	Блок управления иммобилайзером (G4FC/G4GC), Переключатель стоп-сигнала (D4FB), Лямбда-зонд (D4FB) и т.д.
	SPARE	10A	(Резервный)
	SPARE	15A	(Резервный)
SPARE	20A	(Резервный)	

Панель плавких предохранителей в отсеке двигателя (только для автомобиля с дизельным двигателем)

Описание	Номинальный ток предохранителя	Защищаемый элемент
GLOW PLUG FUSIBLE LINK	80A	Свеча предпускового подогрева, Воздушный обогреватель
PTC HEATER #1 FUSIBLE LINK	50A	Реле обогревателя PTC 1
PTC HEATER #2 FUSIBLE LINK	50A	Реле обогревателя PTC 2
PTC HEATER #3 FUSIBLE LINK	50A	Реле обогревателя PTC 3
FUEL FILTER HEATER FUSIBLE LINK	30A	Обогреватель топливного фильтра
GLOW PLUG RELAY	-	Реле свечи предпускового подогрева
PTC HEATER RELAY #1	-	Реле обогревателя PTC 1
PTC HEATER RELAY #2	-	Реле обогревателя PTC 2
PTC HEATER RELAY #3	-	Реле обогревателя PTC 3
FUEL FILTER HEATER RELAY	-	Реле обогревателя топливного фильтра

ЛАМПЫ ОСВЕЩЕНИЯ

G220000AFD

⚠ ОСТОРОЖНО

- Выполнение работ, связанных с лампами освещения

Перед выполнением работ, связанных с осветительными приборами, поставьте автомобиль на стояночный тормоз, убедитесь, что ключ зажигания установлен в положение "LOCK" и выключите лампы во избежание непредвиденного перемещения автомобиля, ожога рук или получения удара электрическим током.

Используйте лампы с требуемой величиной мощности.

⚠ ВНИМАНИЕ

При замене сгоревших ламп используйте новые лампы той же мощности. В противном случае, может произойти перегорание плавкого предохранителя или повреждение электрической проводки.

⚠ ВНИМАНИЕ

Если у вас нет необходимых инструментов, ламп с требуемой номинальной мощностью и опыта выполнения подобных работ, обратитесь к авторизованному дилеру компании HYUNDAI. Во многих случаях замена ламп в автомобиле затруднена другими деталями, которые необходимо демонтировать для получения доступа к лампе. В особенности это касается демонтажа узла фары для замены ламп. Снятие/установка узла фары может привести к повреждению автомобиля.

*** К СВЕДЕНИЮ**

После сильного дождя или мытья автомобиля рассеиватели фар и задних фонарей могут выглядеть побелевшими. Это обусловлено разницей температур воздуха внутри и снаружи фар. Это явление аналогично запотеванию окон автомобиля изнутри во время дождя и не является признаком наличия неисправностей. Если в результате утечек вода попадает в электрическую цепь подключения лампы, автомобиль должен быть проверен авторизованным дилером компании HYUNDAI.



G220100AUN

Замена ламп в фарах, габаритных фонарях, указателях поворота и передних противотуманных фарах

- (1) Фары (дальний свет)
- (2) Фары (ближний свет)
- (3) Габаритный фонарь
- (4) Передний указатель поворота
- (5) Передняя противотуманная фара (при наличии)

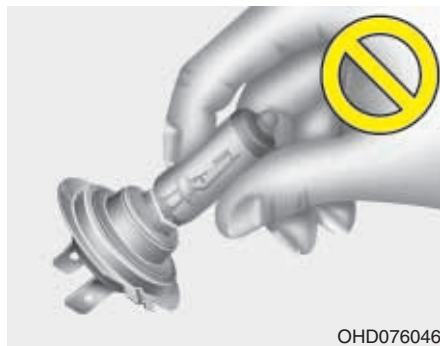

G220101AFD

Лампа фары

⚠ ОСТОРОЖНО - Галогенные лампы

- В галогенных лампах содержится газ под давлением, который может вызвать разлет осколков стекла при повреждении лампы.

(Продолжение)

(Продолжение)

- Всегда проявляйте особую осторожность при обращении с ними, не допускайте появления царапин и других механических повреждений. Не допускайте попадания жидкостей на включенные лампы. Не следует касаться стеклянных частей ламп голыми руками. Остатки масла могут привести к перегреву и взрыву колбы лампы. Включать лампу можно только после установки в фару.
- При повреждении или разрушении лампы срочно замените ее на новую. Осторожно утилизируйте поврежденную лампу.
- При замене ламп надевайте защитные очки. Перед выполнением работ дайте лампочке остыть.

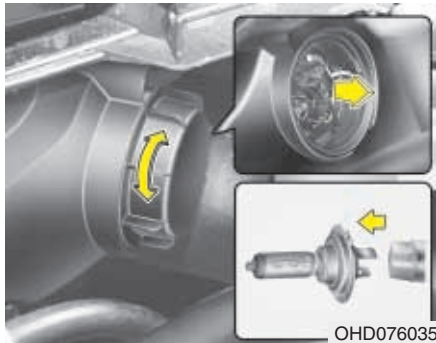

OHD076035

1. Откройте капот.
2. Выньте фару, отпустив установочные болты (ЗЕА). (для замены лампы ближнего света)
3. Снимите крышку лампы фары, вращая ее против часовой стрелки.
4. Отсоедините разъем лампы.
5. Отстегните проволоочный стопор лампы, нажав на его конец и потянув вверх.
6. Извлеките лампу из узла фары.
7. Установите новую лампу и застегните проволоочный стопор, совместив стопор с проточкой на корпусе лампы.

8. Подключите разъем лампы.
9. Установите крышку лампы фары, вращая ее по часовой стрелке.
10. Установите фару. (для лампы ближнего света)

G220102AFD

Сигнал поворота / габаритный фонарь, лампа противотуманной фары (при наличии)

Сигнал поворота/ габаритный фонарь

1. Снимите узел фары, отпустив установочные болты (ЗЕА).
2. Замените неисправную лампу.
3. Установите узел фары.

Лампа противотуманной фары

1. Выньте противотуманную фару под колпаком, отпустив винт (2ЕА).
2. Замените неисправную лампу.
3. Установите противотуманную фару под колпаком.

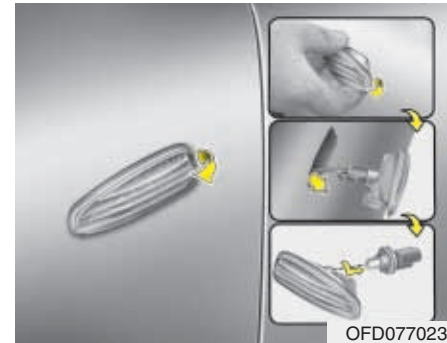

OFD077023

G220200AUN

Замена лампы бокового повторителя указателя поворота (при наличии)

1. Демонтируйте узел лампы с автомобиля, для чего подденьте рассеиватель и извлеките узел лампы.
2. Отсоедините электрический разъем лампы.
3. Отделите гнездо от деталей рассеивателя, вращая его против часовой стрелки, пока выступы на корпусе гнезда не совместятся с пазами в деталях рассеивателя.
4. Извлеките лампу, потянув ее из гнезда.

5. Вставьте новую лампу в гнездо.
6. Повторно соберите гнездо с рассеивателем.
7. Подключите электрический разъём лампы.
8. Установите узел лампы обратно на кузов автомобиля.



G220300BFD

Замена лампы заднего комбинированного фонаря

5 дверей

- (1) Стоп-сигнал и задний фонарь или задний фонарь
- (2) Задний указатель поворота
- (3) Фонарь заднего хода
- (4) Задние противотуманные фонари (при наличии) или стоп-сигнал

Пикап

- (1) Задний фонарь
- (2) Задний указатель поворота
- (3) Фонарь заднего хода
- (4) Стоп-сигнал

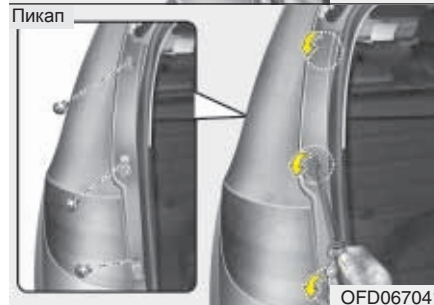
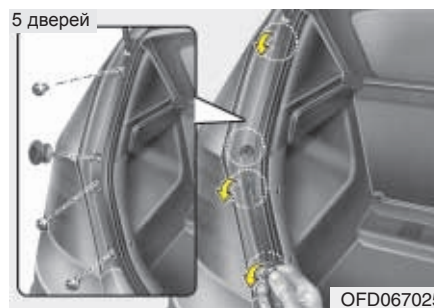

1. Откройте дверь багажного отделения.
2. Ослабьте стопорные винты узла фонаря при помощи отвертки с крестовым наконечником.
3. Демонтируйте узел заднего комбинированного фонаря с корпуса автомобиля.

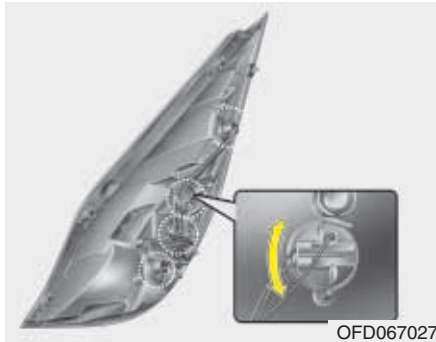

4. Отделите гнездо от деталей узла, вращая его против часовой стрелки, пока выступы на корпусе гнезда не совместятся с пазами в деталях узла.
5. Извлеките лампу из гнезда, нажав на нее и вращая против часовой стрелки, пока выступы на корпусе лампы не совместятся с пазами в гнезде. Извлеките лампу, потянув ее из гнезда.

6. Вставьте новую лампу в гнездо и вращайте ее, пока она не зафиксируется.
7. Установите гнездо в узел, совместив выступы на корпусе гнезда с пазами в деталях узла. Вставьте гнездо в узел и поверните по часовой стрелке.
8. Установите крышку отверстия для обслуживания.



G220400AFD

Замена лампы высоко расположенного повторителя стоп-сигнала

Если лампа не работает, необходимо, чтобы авторизованный дилер компании HYUNDAI произвел проверку автомобиля.

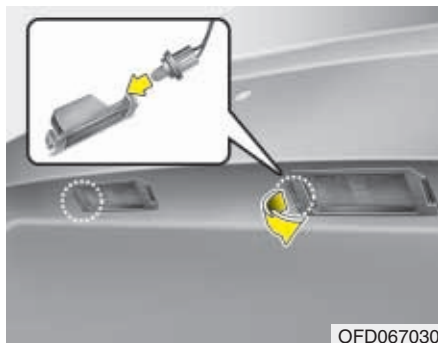

OFD067030

G220500AFD

Замена лампы освещения номерного знака

1. Снимите рассеиватель, нажав на петли.
2. Снимите патрон с рассеивателя.
3. Выньте лампочку.
4. Вставьте новую лампочку в патрон и установите патрон к рассеивателю.
5. Установите рассеиватель.



Передние индивидуальные лампы

OFD077031



Лампа освещения салона

OFD077032

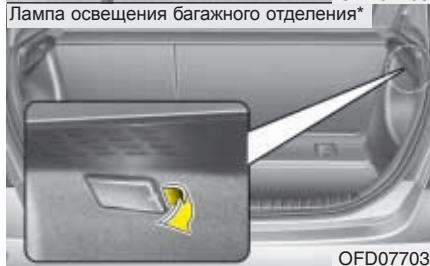

Лампа освещения багажного отделения*

OFD077035



Лампа в солнцезащитном козырьке

OFD077033



Лампа подсветки перчаточного ящика*

OFD077034

G220600AUN

Замена лампы освещения салона

1. С помощью отвертки с плоским жалом аккуратно отделите рассеиватель от корпуса лампы освещения салона.
2. Извлеките лампу, потянув ее из гнезда.

* : при наличии

⚠ ОСТОРОЖНО

Перед выполнением работ, связанных с лампами освещения салона, убедитесь, что нажата клавиша “OFF” (выключить), во избежание ожога пальцев рук или получения удара электрическим током.

3. Вставьте новую лампу в гнездо.
4. Совместите выступы рассеивателя с канавками в корпусе лампы освещения салона и зафиксируйте рассеиватель на месте.

⚠ ВНИМАНИЕ

Следите за тем, чтобы не загрязнить или не повредить рассеиватели, выступы рассеивателей и пластиковые корпуса.

УХОД ЗА ВНЕШНИМ ВИДОМ АВТОМОБИЛЯ

Внешний уход

G230101AUN

Общие меры предосторожности при осуществлении внешнего ухода

При использовании химических моющих средств или полиролей очень важно следовать указаниям, приведенным в табличках. Внимательно читайте все предостерегающие указания в табличках.

G230102BUN

Уход за лакокрасочным покрытием автомобиля

Мойка автомобиля

Чтобы защитить лакокрасочное покрытие от коррозии и износа, не реже одного раза в месяц тщательно мойте автомобиль слегка теплой или холодной водой.

При использовании автомобиля для езды в условиях бездорожья необходимо мыть его после каждого выезда. Уделяйте особое внимание удалению любых скоплений соли, пыли, грязи и других инородных материалов. Убедитесь, что дренажные отверстия на нижних поверхностях дверей и панелей подвески очищены от загрязнений.

Насекомые, смола и сок деревьев, птичий помет, промышленные выбросы в атмосферу и аналогичные загрязнения, если их не убирать своевременно, могут повредить лакокрасочное покрытие вашего автомобиля.

Однако даже при своевременном мытье с водой не всегда удается удалить все загрязнения. Для более эффективного мытья может использоваться нещелочное мыло, безопасное для окрашенных поверхностей.

После мойки тщательно ополосните автомобиль слегка теплой или холодной водой. Не допускайте высыхания мыльного раствора на лакокрасочном покрытии автомобиля.



ВНИМАНИЕ

Не используйте сильнодействующее мыло, химические моющие средства или горячую воду. Также не следует мыть автомобиль в условиях прямого солнечного света или в случае, если кузов автомобиля сильно нагрет.



ОСТОРОЖНО

- Намокшие элементы тормозной системы

После мойки автомобиля проверьте работу тормозов, двигаясь на малой скорости, чтобы убедиться в том, что на элементы тормозной системы не попала вода. Если эффективность работы тормозов понизилась, высушите их, продолжая движение на малой скорости и слегка нажимая на педаль тормоза.



OJB037800

⚠ ВНИМАНИЕ

- *Мойка отсека двигателя водой, в т. ч. водой под напором, может привести к отказу электрических цепей, расположенных в отсеке двигателя.*
- *Ни при каких обстоятельствах не допускайте попадания воды или других жидкостей на электрические/электронные элементы внутри автомобиля, поскольку это может привести к их повреждению.*

Полировка воском

Наносить воск следует после того, как вода прекратила собираться в капли на окрашенной поверхности автомобиля.

Перед полировкой воском автомобиль следует обязательно вымыть и высушить. Для полировки автомобиля используйте высококачественный жидкий воск или восковую пасту и следуйте указаниям его изготовителя. Покрывайте воском все металлические элементы, чтобы предохранить их и сохранить блеск.

При удалении масла, смолы или аналогичных веществ при помощи средства для удаления пятен с окрашенной поверхности кузова обычно снимается и нанесенный воск. Обязательно возобновите покрытие этих участков воском, даже если в данный момент времени не требуется обработка воском остальной поверхности автомобиля.

⚠ ВНИМАНИЕ

- *При попытке стереть пыль или грязь с поверхности кузова при помощи куска сухой ткани на лакокрасочном покрытии останутся царапины.*
- *Не используйте стальные мочалки, абразивные мочалки или сильные растворители, содержащие щелочные или каустические компоненты, для очистки хромированных или анодированных алюминиевых деталей. Это может привести к повреждению, обесцвечиванию или нарушению лакокрасочного покрытия.*

G230103AUN

Восстановление поврежденных лакокрасочного покрытия

Глубокие царапины или выбоины от попадания камней на окрашенной поверхности должны своевременно устраняться. Открытый металл быстро ржавеет, что, в итоге, может привести к значительным затратам на ремонт.

* К СВЕДЕНИЮ

Если ваш автомобиль поврежден или требует любого ремонта или замены каких-либо металлических деталей, убедитесь, что в автомастерской проводят антикоррозионную обработку заменяемых и ремонтируемых деталей.

G230104AUN

Уход за полированными металлическими элементами

- Для удаления дорожного гудрона и следов от насекомых пользуйтесь специально предназначенным для этого средством. Не следует использовать для этого скребок или другой острый предмет.
- Для защиты полированных поверхностей металлических деталей от коррозии, нанесите защитное восковое покрытие или предохранительное средство, содержащее хром, и натрите для большего блеска.
- В зимний период или в прибрежных районах покрывайте полированные металлические детали более толстым слоем воска или защитного средства. При необходимости покройте эти детали техническим вазелином, не вызывающим коррозии, или другим защитным составом.

G230105AUN

Уход за нижней частью кузова

Вызывающие коррозию вещества, которые применяются для удаления снега и пыли, могут скапливаться под днищем. Если своевременно не удалять эти вещества, может ускориться коррозия элементов, расположенных под днищем автомобиля, таких как топливные трубопроводы, рама, собственно днище и элементы выхлопной системы, даже если они были обработаны средством для защиты от коррозии.

Тщательно мойте сильной струей слегка теплой или холодной воды нижнюю часть кузова автомобиля и ниши колес не реже одного раза в месяц, а также после езды по бездорожью и по окончании зимнего сезона. Уделяйте особое внимание этой части автомобиля, поскольку на ней сложно увидеть всю скопившуюся пыль и грязь. Простое смачивание въевшейся грязи без ее удаления принесет больше вреда, чем пользы. Необходимо следить за тем, чтобы дренажные отверстия, имеющиеся в нижней части дверей, на панелях элементов подвески и деталях рамы, не забивались грязью; вода, оставшаяся в этих зонах, может стать причиной коррозии.

ОСТОРОЖНО

После мойки автомобиля проверьте работу тормозов, двигаясь на малой скорости, чтобы убедиться в том, что на элементы тормозной системы не попала вода. Если эффективность работы тормозов понизилась, высушите их, продолжая движение на малой скорости и слегка нажимая на педаль тормоза.

G230106AUN

Уход за алюминиевыми колесными дисками

Алюминиевые диски имеют защитное покрытие.

- Не используйте абразивные моющие средства, полировальные составы, сольвенты или проволочные щетки для очистки алюминиевых колесных дисков. Это может привести к появлению царапин или повреждению покрытия.
- Используйте только нещелочное мыло или нейтральный растворитель. Тщательно промывайте диски водой. Не забывайте очищать все диски после езды по дорогам, на которых применялась соль. Это поможет предотвратить появление коррозии.
- Не следует мыть диски колес при помощи быстро вращающихся щеток для мытья автомобилей.
- Не пользуйтесь мощными средствами, содержащими кислоту. Это может нанести повреждения и стать причиной коррозии алюминиевых дисков, имеющих защитное покрытие.

G230107AUN

Защита от коррозии

Защита автомобиля от коррозии

Используя для защиты от коррозии самые современные технологии проектирования и производства, мы производим автомобили самого высокого качества. Однако это только часть работы. Для обеспечения долгосрочной защиты от коррозии, требуется помощь и содействие со стороны владельца.

Основные причины появления коррозии

Основными причинами появления коррозии автомобиля являются:

- Дорожная соль, грязь и влага, которые накапливаются под днищем автомобиля.
- Сколы краски или защитных покрытий камнями, гравием, а также незначительные сколы и вмятины, оставляющие незащищенный металл открытым для воздействия коррозии.

Зоны активной коррозии

Если автомобиль эксплуатируется в тех местах, где он постоянно подвергается воздействию материалов, вызывающих коррозию, защита от неё является особенно важной. Некоторыми причинами усиления коррозии являются дорожная соль, химические препараты, применяемые на дорогах, морской воздух и промышленное загрязнение.

Влага - источник коррозии

Влага создает те условия, в которых возникает коррозия наиболее вероятно. Например, коррозионные процессы ускоряются при высокой влажности, особенно когда температура окружающего воздуха находится немного выше нуля. При таких условиях испаряющаяся слишком медленно влага поддерживает постоянный контакт материала, вызывающего коррозию, с поверхностью автомобиля.

Особенно активным источником коррозии является грязь, потому что она медленно высыхает и задерживает влагу на поверхности автомобиля. Даже если грязь кажется сухой, она все еще может содержать влагу и способствовать коррозионным процессам.

Высокие температуры тоже могут способствовать появлению коррозии плохо вентилируемых частей автомобиля, на которых может оседать влага. По всем этим причинам, особенно важно содержать ваш автомобиль в чистоте, регулярно удалять с него грязь и накопления других материалов. Это относится не только к видимым участкам, но и к днищу автомобиля.

Предупреждение коррозии

Вы можете помочь предотвратить появление коррозии следующими действиями:

Содержите свой автомобиль в чистоте.

Самый лучший способ предотвращения коррозии - это содержание вашего автомобиля в чистоте и регулярное удаление отложений материалов, её вызывающих. Очень важно обращать особое внимание на днище автомобиля.

- Если вы эксплуатируете автомобиль в регионах активной коррозии (где дороги посыпают солью, рядом с морем, в регионах с сильным промышленным загрязнением, кислотными дождями и т.п.), вы должны принимать особые меры для предотвращения коррозии. В зимнее время следует очищать струей воды днище автомобиля не реже одного раза в месяц, а после окончания зимнего периода тщательно его промыть.

- При очистке днища автомобиля необходимо уделять особое внимание элементам конструкции, расположенным в колесных нишах и прочих местах, недоступных для обозрения. Производите очистку тщательно; если просто намочить грязь, а не смыть ее, то это скорее сделает коррозию более интенсивной, а не предотвратит ее. Вода под высоким давлением и пар особенно эффективны при удалении отложений грязи и коррозионных материалов.
- При очистке нижней части дверей, элементов подвески и силовых конструкций, следите за тем, чтобы дренажные отверстия были открыты, давая возможность влаге испаряться и не скапливаться внутри, ускоряя появление коррозии.

Обеспечьте отсутствие влаги в гараже

Нельзя парковать автомобиль в сыром, плохо проветриваемом гараже. Это создает подходящие условия для коррозии. Особенно это относится к тем случаям, когда вы моете автомобиль внутри гаража или заезжаете в гараж на мокром, покрытом снегом, льдом или грязью автомобиле. Даже отапливаемый гараж может способствовать появлению коррозии, если он плохо вентилируется, и влага не испаряется.

Содержите лакокрасочные покрытие и декоративные панели в хорошем состоянии

Царапины и сколы на лакокрасочном покрытии должны быть закрыты быстровысыхающей краской как можно скорее, чтобы уменьшить вероятность возможного появления коррозии. При обнаружении незащищенного металла, рекомендуется обратиться в специализированную мастерскую по кузовному ремонту.

Птичий помет: Птичий помет является очень коррозионно-активным. Он может повредить лакокрасочное покрытие в течение считанных часов. Всегда удаляйте птичий помет как можно быстрее.

Не забывайте о салоне

Влага, вызывающая коррозию, может собираться под ковриками и покрытием пола. Периодически проверяйте отсутствие влаги под ковриками. Будьте особенно осторожны, если вы используете автомобиль для перевозки удобрений, чистящих материалов или химических реагентов.

Такие материалы необходимо перевозить только в предназначенных для этого контейнерах, и любые капли и пятна от них должны быть вытерты, вымыты чистой водой и тщательно высушены.

Уход за салоном

G230201AUN

Общие меры предосторожности при выполнении работ по уходу за салоном

Не допускайте попадания щелочных растворов, таких как парфюмерные и косметические масла, на приборную панель, поскольку они могут повредить ее или вызвать обесцвечивание материала. Если такое масло все-таки попало на приборную панель, немедленно вытрите его. Ознакомьтесь с приведенными ниже указаниями по очистке изделий из винила.

**ВНИМАНИЕ**

Ни при каких обстоятельствах не допускайте попадания воды или других жидкостей на электрические/электронные элементы внутри автомобиля, поскольку это может привести к их повреждению.

G230202AUN

Чистка обшивки и элементов внутренней отделки

Винил

Удалите пыль и слабые загрязнения с поверхности виниловых элементов, используя метелку или пылесос. Очистите их поверхности при помощи специального очистителя для виниловых элементов.

Ткань

Удалите пыль и слабые загрязнения с поверхности тканевых элементов, используя метелку или пылесос. Очистите при помощи раствора нещелочного мыла, рекомендованного для тканевых обивок или ковриков. Свежие пятна удаляйте как можно быстрее, используя средство для удаления пятен с поверхности тканей. Если свежее пятно осталось незамеченным, ткань может окраситься, и ее цвет будет испорчен. Кроме того, если не обеспечивается правильный уход за материалом, его огнестойкость может снизиться.

ВНИМАНИЕ

Отклонение от использования рекомендуемых чистящих средств и методов может отрицательно сказаться на внешнем виде ткани и ее огнестойкости.

G230203AUN

Очистка тканого материала комбинированного поясно-плечевого ремня безопасности

Очистите тканые ремни при помощи раствора нещелочного мыла, рекомендованного для матерчатых обивок или ковриков. Следуйте указаниям изготовителя мыла. Не следует отбеливать или перекрашивать тканые ремни, поскольку это может их ослабить.

G230204AUN

Чистка стекол с внутренней стороны

Если внутренние поверхности стекол автомобиля затуманились (т.е. покрылись маслянистой, жирной или восковой пленкой), то их следует очистить при помощи очистителя для стекол. Следуйте инструкциям на упаковке средства по очистке стекол.

ВНИМАНИЕ

Не следует скоблить или скрести обращенную в салон поверхность заднего стекла. Это может привести к повреждению сетки обогревателя заднего стекла.

СИСТЕМА СНИЖЕНИЯ ТОКСИЧНОСТИ ВЫБРОСОВ

G270000AFD

На систему снижения токсичности выбросов Вашего автомобиля распространяется действие ограниченной письменной гарантии. См. информацию о гарантийных обязательствах, содержащуюся в паспорте технического обслуживания Вашего автомобиля.

Ваш автомобиль оснащен системой снижения токсичности выбросов, позволяющей удовлетворить всем правилам, нормирующим состав автомобильных выбросов в атмосферу.

Ниже перечислены три установленных на автомобиле элемента такой системы:

- (1) система снижения токсичности выбросов из картера двигателя
- (2) система снижения токсичности выбросов из топливного бака
- (3) система снижения токсичности выхлопных газов

Для обеспечения нормальной работы системы снижения токсичности рекомендуется проводить проверку и техническое обслуживание автомобиля у авторизованного дилера компании HYUNDAI в соответствии с графиком технического обслуживания, приведенным в настоящем руководстве.

Меры предосторожности при проведении проверок и испытаний в процессе технического обслуживания (с электронной системой стабилизации курсовой устойчивости (ESP))

- **Во избежание пропуска зажигания в процессе динамометрического испытания, выключите электронную систему стабилизации курсовой устойчивости (ESP), нажав на переключатель “ESP”.**
- **После завершения динамометрического теста, включите систему ESP повторным нажатием переключателя “ESP”.**

G270100AUN

1. Система снижения токсичности выбросов из картера двигателя

В автомобиле предусмотрена система вентиляции картера двигателя, которая предотвращает загрязнение окружающей среды газами из картера двигателя. Эта система подает в картер свежий отфильтрованный воздух через гибкий шланг подачи воздуха. Внутри картера этот свежий воздух смешивается с картерными газами, и эта смесь затем попадает во впускную магистраль двигателя через клапан системы вентиляции картера двигателя.

G270200AUN

2. Система снижения токсичности выбросов из топливного бака

Система снижения токсичности выбросов из топливного бака предотвращает попадание паров топлива в атмосферу.

G270201AUN

Накопитель

Пары, появляющиеся в результате испарения топлива в топливном баке, собираются в накопителе, пока двигатель не работает. Во время работы двигателя топливные пары, собранные в накопителе, подаются в сглаживающий ресивер через электромагнитный клапан управления продувкой накопителя топливных паров.

G270202AUN

Электромагнитный клапан управления продувкой накопителя топливных паров (PCSV)

Электромагнитный клапан управления продувкой накопителя топливных паров управляется блоком ЕСМ; при низкой температуре жидкости в системе охлаждения во время работы двигателя в режиме холостого хода, клапан находится в закрытом положении, и поэтому топливные пары не попадают в ресивер впускной магистрали. После того, как двигатель прогреется во время обычного движения автомобиля, этот клапан открывается, пропуская тем самым пары топлива в ресивер впускной магистрали.

G270300AUN

G270300AUN

3. Система снижения токсичности выхлопных газов

Система снижения токсичности выхлопных газов с высокой эффективностью контролирует состав выхлопных газов, сохраняя при этом хорошие ходовые качества автомобиля.

G270301AUN

Внесение изменений в конструкцию автомобиля

Запрещается вносить изменения в конструкцию данного автомобиля. Изменения конструкции могут отрицательно сказаться на характеристиках автомобиля, безопасности или сроке службы. В некоторых случаях они даже могут нарушать государственные правила, касающиеся безопасности и ограничения выбросов.

Кроме того, повреждение или снижение характеристик, вызванные какими-либо изменениями конструкции, не подпадают под действие гарантийных обязательств.

G270302AUN

Меры предосторожности, касающиеся выхлопных газов двигателя (угарный газ)

- Угарный газ может присутствовать среди прочих выхлопных газов. Таким образом, при появлении любого запаха выхлопных газов внутри вашего автомобиля, необходимо, чтобы автомобиль был немедленно проверен и отремонтирован. Если вы подозреваете, что выхлопные газы попадают в салон, дальнейшее движение в автомобиле допускается, только если все окна открыты. В этом случае автомобиль также должен быть незамедлительно проверен и отремонтирован.

⚠ ОСТОРОЖНО
- Выхлопные газы

Выхлопные газы двигателя содержат угарный газ (СО). Несмотря на отсутствие у него цвета и запаха, он является опасным и может привести к смерти при его вдыхании. Во избежание отравления СО следуйте указаниям, перечисленным ниже.

- Не держите двигатель включенным в закрытых помещениях (таких, как гаражи) дольше, чем это необходимо для въезда или выезда из помещения.
- Если автомобиль стоит с включенным двигателем на открытом пространстве в течение достаточно продолжительного времени, настройте систему вентиляции (по мере необходимости) таким образом, чтобы происходила подача наружного воздуха в салон.
- Не следует сидеть в припаркованном или остановленном автомобиле с включенным двигателем в течение продолжительного времени.
- Если двигатель глохнет или не может завестись, чрезмерное количество попыток запустить двигатель может привести к выходу из строя системы снижения токсичности выбросов.

G270303AFD

Меры предосторожности, связанные с использованием каталитического нейтрализатора

⚠ ОСТОРОЖНО
- Возгорание

Горячие выхлопные газы могут зажечь воспламеняющиеся предметы, находящиеся под днищем вашего автомобиля. При парковке следите за тем, чтобы под днищем автомобиля не было легковоспламеняющихся предметов, таких как трава, бумага, листья и т.д.

Ваш автомобиль оборудован каталитическим нейтрализатором для снижения токсичности выхлопа.

В связи с этим, необходимо принимать следующие меры предосторожности:

- Используйте только НЕЭТИЛИРОВАННЫЙ БЕНЗИН (для автомобилей с бензиновым двигателем).

- Прекращайте эксплуатацию автомобиля при наличии признаков неисправности двигателя, таких как пропуск зажигания, или при заметном снижении характеристик автомобиля.
- Запрещается эксплуатировать двигатель с нарушением установленных режимов. Примерами таких нарушений могут служить движение по инерции с выключенным зажиганием и спуск с крутого склона на включенной передаче и с выключенным зажиганием.
- Не оставляйте двигатель в течение продолжительного времени (более пяти минут) в режиме холостого хода.
- Запрещается вносить изменения в конструкцию или режим работы любого элемента двигателя и системы снижения токсичности выбросов. Все проверки технического состояния и регулировки элементов конструкции автомобиля должны производиться авторизованными дилерами компании HYUNDAI.
- Избегайте эксплуатации автомобиля с очень низким уровнем топлива в баке. При недостаточном уровне топлива в баке может происходить пропуск зажигания в двигателе, приводящий к чрезмерной нагрузке на каталитический нейтрализатор.

Невыполнение этих указаний может привести к повреждению каталитического нейтрализатора и автомобиля в целом. Кроме того, такие действия могут стать причиной прекращения действия гарантийных обязательств.

Серийный номер автомобиля (VIN) / 8-2
Ертификационная табличка автомобиля / 8-2
Табличка технических характеристик/
значений давления в шинах / 8-2
Серийный номер двигателч / 8-3

СЕРИЙНЫЙ НОМЕР АВТОМОБИЛЯ (VIN)

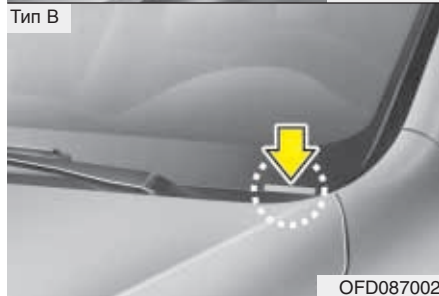
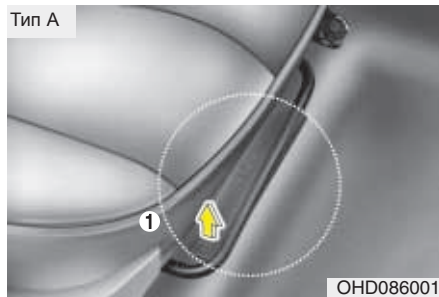

H010000AFD

Серийный номер автомобиля - это номер, который используется при регистрации вашего транспортного средства и применяется во всех правовых случаях, относящихся к вопросам прав собственности на автомобиль и т.д.

Он находится на полу под сиденьем пассажира. Чтобы проверить номер, снимите крышку (1).

ЕРТИФИКАЦИОННАЯ ТАБЛИЧКА АВТОМОБИЛЯ

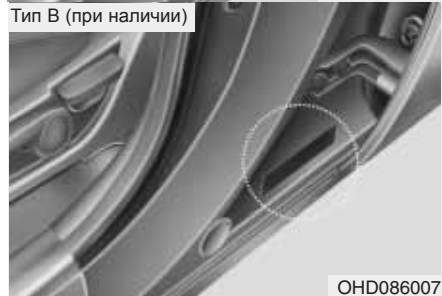
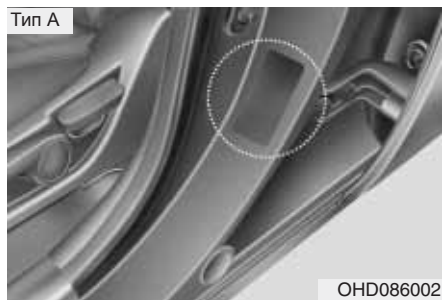

H020000AUN

Сертификационная табличка находится на внешней стороне средней стойки со стороны водителя (или переднего пассажира) и содержит серийный номер автомобиля (VIN).

ТАБЛИЧКА ТЕХНИЧЕСКИХ ХАРАКТЕРИСТИК/ЗНАЧЕНИЙ ДАВЛЕНИЯ В ШИНА

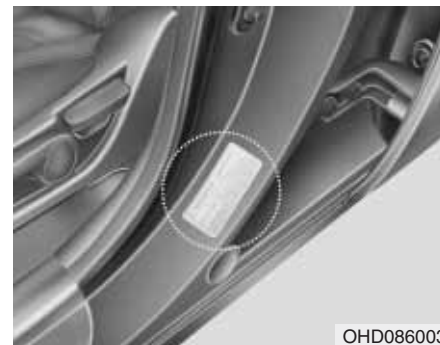

H030000AUN

Установленные на вашем автомобиле шины выбраны для обеспечения наилучших характеристик управляемости автомобиля.

Табличка технических характеристик шин находится на внешней панели средней стойки со стороны водителя и содержит информацию о рекомендуемом давлении в шинах вашего автомобиля.

СЕРИЙНЫЙ НОМЕР ДВИГАТЕЛЧ

1.6L Бензиновый двигатель



OFD087004

1.6L Дизельный двигатель



OFD087006

2.0L Бензиновый двигатель



OFD087005

2.0L Дизельный двигатель



OFD087007

H04000AUN-EE

Серийный номер двигателя выбит на блоке цилиндров, как показано на рисунке.

Габаритные размеры / 9-2
Мощность ламп освещения / 9-2
Шины и колеса / 9-3
Рекомендуемые смазочные материалы и информация об объемах / 9-4

ГАБАРИТНЫЕ РАЗМЕРЫ

Ю10000BFD

мм (дюйм)

Параметр		5 дверей	Пикап
Общая длина		4245 (167,1)	4475 (176,2)
Общая ширина		1775 (69,9)	
Общая высота		1480 (58,3)	1520 (59,8)
Колея передних колес	185/65R15	1552/1546 (61,1/60,9) (алюминий/сталь)	
	195/65R15		
	205/55R16	1538 (60,6)	
	225/45R17	1528 (60,2)	
Колея задних колес	185/65R15	1550/1544 (61,0/60,8) (алюминий/сталь)	
	195/65R15		
	205/55R16	1536 (60,5)	
	225/45R17	1527 (60,1)	
Колесная база		2650 (104,3)	2700 (106,3)

МОЩНОСТЬ ЛАМП ОСВЕЩЕНИЯ

Ю30000BFD

Тип лампы	Мощность
Фары (ближний свет)	55
Фары (дальний свет)	55
Передний сигнал поворота /габаритные фонари	21/5
Боковой повторитель указателя поворотов*	5
Передние противотуманные фары*	27
Задняя противотуманная фара*	21/5
Стоп-сигнал и задний габаритный фонарь	21/5
Задние указатели поворота	21
Фонари заднего хода	16
Высокорасположенный повторитель стоп-сигнала	Светодиодный
Лампы освещения номерного знака	5
Передние индивидуальные лампы*	10
Центральные потолочные лампы	10
Лампа освещения багажного отделения*	5
Лампа подсветки перчаточного ящика*	5
Лампы подсветки зеркала (на обратной стороне солнцезащитного козырька)*	5
Боковые повторительные фары* (Внешнее зеркало)	Светодиодный

* : при наличии

ШИНЫ И КОЛЕСА

I020000AFD

Наименование	Размер шины	Размер колеса	Давление в шине, бар (фунт на кв. дюйм, кПа)		Момент затяжки гайки крепления колеса кг*м (фунт*фут, Н*м)
			Передняя	Задняя	
Полноразмерная шина	185/65R15	5.5J×15	220 (32)	220 (32)	9~11 (65~79 , 88~107)
	195/65R15	5.5J×15			
	205/55R16	6.0J×16			
	225/45R17	7.0J×17			
Компактная запасная шина (при наличии)	T125/80D15 95M	4.0T×15	420 (60)	420 (60)	

РЕКОМЕНДУЕМЫЕ СМАЗОЧНЫЕ МАТЕРИАЛЫ И ИНФОРМАЦИЯ ОБ ОБЪЕМАХ

1040000BFD

Для достижения оптимального режима работы двигателя и трансмиссии, а также увеличения их сроков службы используйте только качественные смазочные материалы. Качественные смазочные материалы также влияют на эффективность работы двигателя и снижают расход топлива.

На вашем автомобиле рекомендуется использовать следующие смазочные материалы и жидкости:

Смазочный материал		Объем	Классификация	
Моторное масло *1 *2 (слив и залив) 	Бензиновый двигатель	1.4/1.6L	Для стран Европы API SL или выше, ACEA A3 или выше по качеству Моторное масло, одобренное к использованию HMC - SHELL Helix Plus 5W-30/5W-40 - SHELL Helix Ultra 0W-40/5W-30/5W-40 - Exxonmobil SHC Formula MB 5W-30	
		2.0L		4,0 / (4,23 US qt.)
	Дизельный двигатель	1.6L	5,3 / (5,60 US qt.)	Кроме стран Европы API Service SJ, SL или выше, ILSAC GF-3 или выше Без CPF*3 : API Service CF-4 или выше, ACEA B4 с CPF*3 : ACEA C3
		2.0L	6,7 / (7,1 US qt.)	
Масло механической коробки передач	Бензиновый двигатель 1.4L/1.6L		API Service GL-4 (SAE 75W-85, не требует замены)	
	Бензиновый двигатель 2.0L/Дизельный двигатель 1.6L			
	Дизельный двигатель 2.0L			
Жидкость автоматической коробки передач	Бензиновый двигатель 1.6L		DIAMOND ATF SP-III, SK ATF SP-III	
	Бензиновый двигатель 2.0L/Дизельный двигатель 1.6L			

Смазочный материал		Объем		Классификация
Жидкость системы охлаждения	Бензиновый двигатель	1.6L	6,0 / (6,34 US qt.)	Смесь антифриза и воды (Охлаждающая жидкость на основе этиленгликоля для алюминиевого радиатора)
		2.0L	6,6 / (6,97 US qt.)	
	Дизельный двигатель	1.6L	6,8 / (7,19 US qt.)	
		2.0L	7,3 / (7,71 US qt.)	
Тормозная жидкость/жидкость в приводе выключения сцепления			0,7~0,8 / (0,7~0,8 US qt.)	FMVSS116 DOT-3 или DOT-4
Топливо			53 / (14 US gal.)	-

*1 : См. рекомендуемые значения коэффициента вязкости по классификации SAE, приведенные на следующей странице.

*2 : В настоящее время в наличии имеется масло с маркировкой Enrgy Conserving Oil (энергосберегающее моторное масло). Помимо прочих положительных эффектов, применение такого масла способствует экономии расхода топлива за счет сокращения потребления топлива, необходимого для преодоления трения деталей двигателя.

Зачастую эти улучшения трудно оценить при ежедневном вождении, однако суммарная экономия средств и энергии за год оказывается внушительной.

*3 : CPF - Катализированный сажевый фильтр

I040100AFD

Рекомендуемые значения коэффициента вязкости по классификации SAE

ВНИМАНИЕ

Обязательно убедитесь в чистоте пространства вокруг крышки любой заливной горловины, сливного отверстия и масляного щупа перед проверкой уровня масла или его заменой.

Это особенно важно при эксплуатации транспортного средства в пыльных и загрязненных условиях и при езде по грунтовым дорогам. Очистка крышки и щупа предотвратит попадание пыли и песка в двигатель и другие механизмы, которые могут быть повреждены.

Вязкость моторного масла влияет на расход топлива и на эксплуатацию в холодную погоду (запуск двигателя и подача масла).

Моторное масло низкой вязкости обеспечивает лучший уровень экономии топлива и лучшую работу двигателя в холодную погоду, а масло с высоким коэффициентом вязкости необходимо для требуемого уровня смазки двигателя в жарких условиях.

Использование масел со значениями коэффициентов вязкости, отличными от рекомендуемых, может привести к выходу двигателя из строя. При выборе типа масла, принимайте во внимание диапазон температур, в которых будет эксплуатироваться ваш автомобиль до следующей замены масла.

Выбирайте рекомендуемые значения коэффициента вязкости из таблицы.

Диапазон температур для рекомендуемых значений коэффициента вязкости по классификации SAE.										
Температура	°C	-30	-20	-10	0	10	20	30	40	50
	(°F)	-10	0	20	40	60	80	100	120	
Масло для бензинового двигателя *1 (Для стран Европы)		0W-40, 5W-30, 5W-40								
Масло для бензинового двигателя 2* (Кроме стран Европы)										
Масло для дизельного двигателя										

1. Для лучшей экономии топлива рекомендуется использовать моторное масло с коэффициентом вязкости по классификации SAE 0W-40, 5W-30, 5W-40 (API Service SL или выше/ ILSAC GF-3 или выше).
2. Для лучшей экономии топлива рекомендуется использовать моторное масло с коэффициентом вязкости по классификации SAE 5W-20, 5W-30 (API SJ, SL / ILSAC GF-3 или выше). Однако если данные марки масел недоступны в стране эксплуатации вашего автомобиля, выбирайте подходящее масло, руководствуясь табличными значениями коэффициентов вязкости.
3. Предназначено для использования в условиях крайне низких температур, его применение ограничено условиями эксплуатации и географическим положением (особенно не рекомендуется длительная эксплуатация с максимальной нагрузкой и эксплуатация на высоких скоростях).

Предметный указатель

А

Автоматическая коробка передач	5-11
Автоматическая система управления микроклиматом	4-89
Аккумуляторная батарея	7-45
Аудиосистема.....	4-118

Б

Буксировка	6-21
Буксировка прицепа	5-46

В

Воздушный фильтр	7-38
Воздушный фильтр системы управления микроклиматом	7-40
В случае непредвиденного случая во время движения.....	6-2

Г

Габаритные размеры	9-2
--------------------------	-----

Д

Дверь багажного отделения	4-16
Детское сиденье	3-30
Дистанционное управление замками дверей	4-6

Е

Езда в зимних условиях	5-41
Езда в особых дорожных условиях.....	5-37
Ертификационная табличка автомобиля.....	8-2
Если двигатель перегревается	6-6
Если не удается запустить двигатель	6-3
Если спущена шина	6-13

Ж

Жидкость коробки передач коробки передач	7-33
Жидкость омывателя ветрового стекла	7-35
Жидкость системы охлаждения.....	7-28

З

Замкн дверей	4-10
Запуск двигателя	5-6
Запуск двигателя от внешнего источника электроэнергии.....	6-4
Зеркала заднего вида	4-36

К

Как пользоваться настоящим руководством.....	1-2
Капот	4-23
Ключи	4-3
Колеса и шины	7-48
Комплекс работ по периодическому техническому обслуживанию	7-9
Комплекс работ по техническому обслуживанию	7-4
Крышка горловины топливного бака	4-25

Л

Лампы освещения	7-71
Люк	4-29

М

Масса автомобиля	5-54
Механическая коробка передач	5-8
Мощность ламп освещения	9-2

О

Обогреватель	4-77
Общий вид приборной панели	2-4
Общий вид салона.....	2-2
Осветительные приборы	4-63
Освещение салона.....	4-75

Остекление.....	4-18
Отделения для хранения вещей.....	4-103
Отсек двигателя.....	7-2

П

Перед поездкой	5-3
Плавкие предохранители	7-62
Позиции периодического технического обслуживания	7-22
Положения ключа зажигания.....	5-4
Порядок обкатки автомобиля.....	1-7
Приборная панель	4-41
Приемы экономичного вождения	5-35
Противоугонная сигнализация	4-8

Р

Рекомендуемые смазочные материалы и информация об объемах	9-4
Ремень безопасности	3-15
Рулевое колесо.....	4-34

С

Световая аварийная сигнализация	4-63
Серийный номер автомобиля (VIN)	8-2
Серийный номер двигателч	8-3
Сигнализация при остановке на дороге	6-2
Сиденье	3-2
Система задней парковки.....	4-60
Система контроля давления в шинах (TPMS)	6-7
Система круиз-контроля.....	5-31
Система подушек безопасности (дополнительная система пассивной безопасности)	3-44
Система смазки двигателя	7-26
Система снижения токсичности выбросов.....	7-85
Система управления микроклиматом с ручным управлением	4-79
Стеклоочистители и стеклоомыватели	4-70
Стояночный тормоз.....	7-36

Т

Табличка технических характеристик/значений давления в шинах.....	8-2
Техническое обслуживание, выполняемое владельцем автомобиля.....	7-7
Топливный фильтр	7-37
Тормозная жидкость и жидкость в приводе выключения сцепления	7-31

Тормозная система	5-19
Требования к топливу	1-3

У

Условные обозначения на световых индикаторах приборной панели	1-8
Устранение инея и запотевания с лобового стекла	4-98
Уход за внешним видом автомобиля.....	7-78

Ш

Шины и колеса	9-3
---------------------	-----

Щ

Щётки стеклоочистителя	7-42
------------------------------	------

Э

Элементы внешней отделки	4-115
Элементы внутренней отделки салона	4-106